

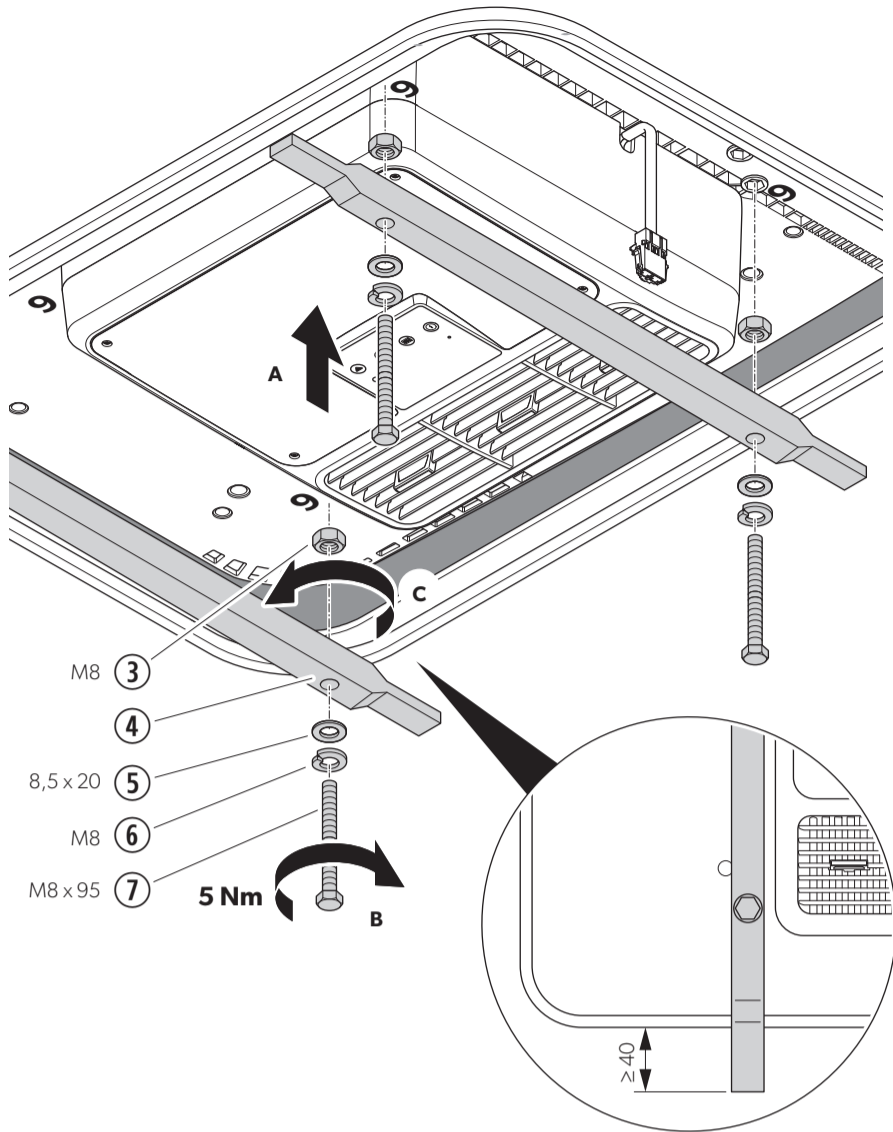

9

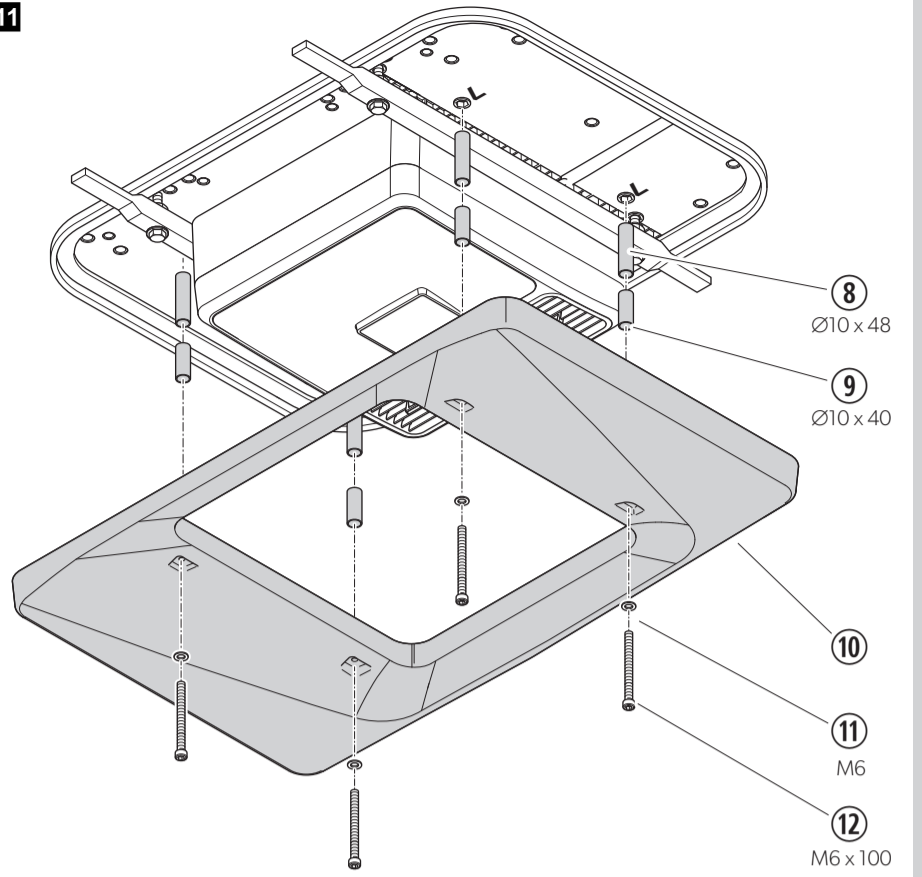

11



10

2.

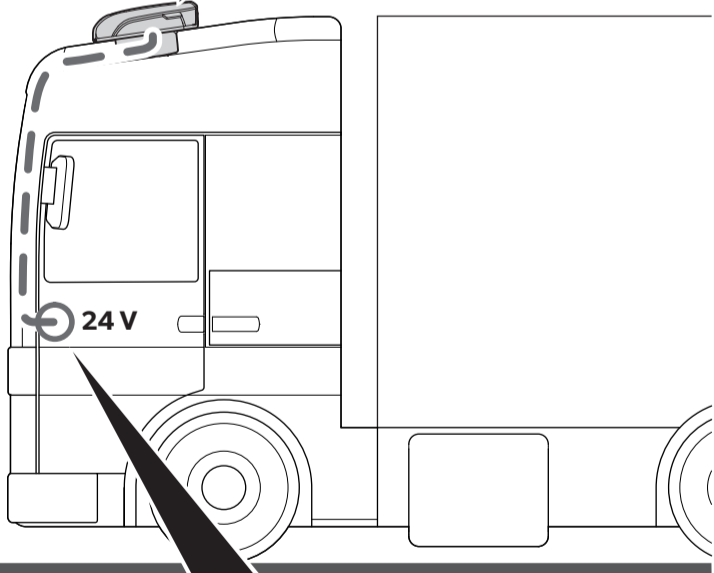
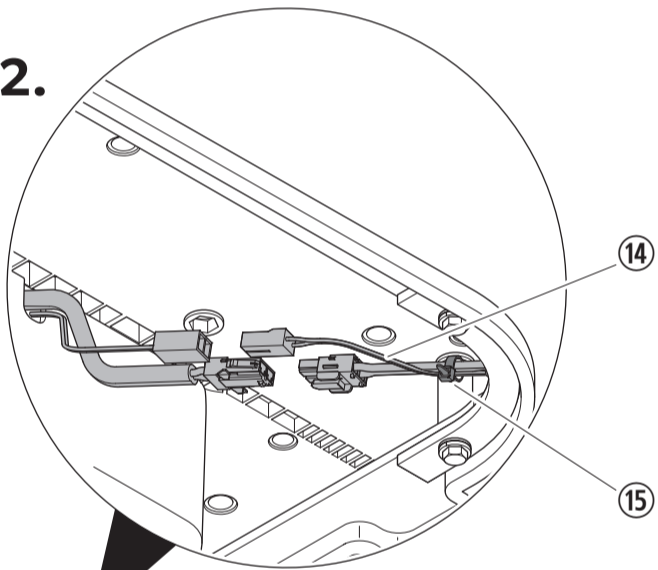

1.

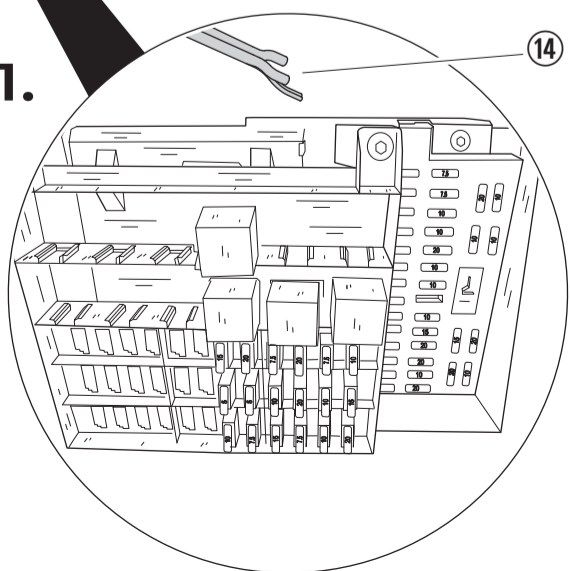

12

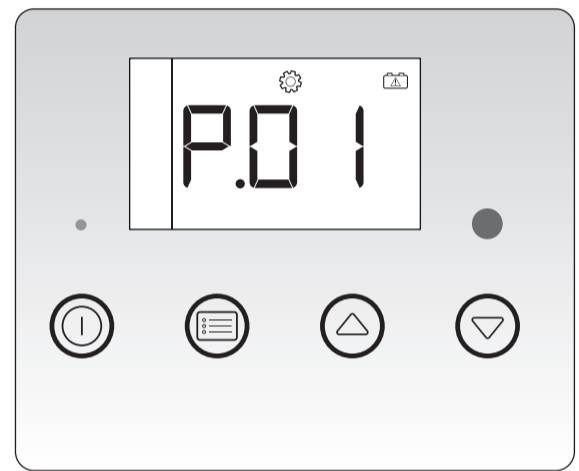

13

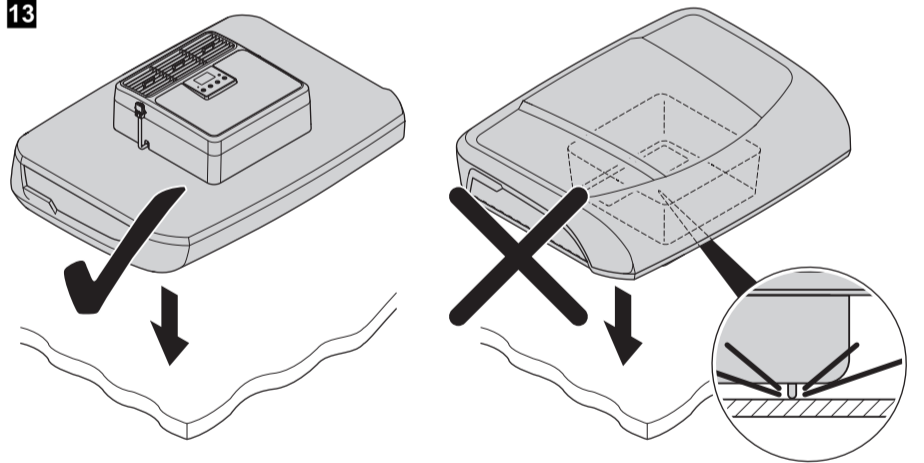

DOMETIC

Dometic WAECO International GmbH  
 Hollefeldstrasse 63  
 D-48282 Emsdetten  
 dometic.com



# AIR CONDITIONERS COOLAIR

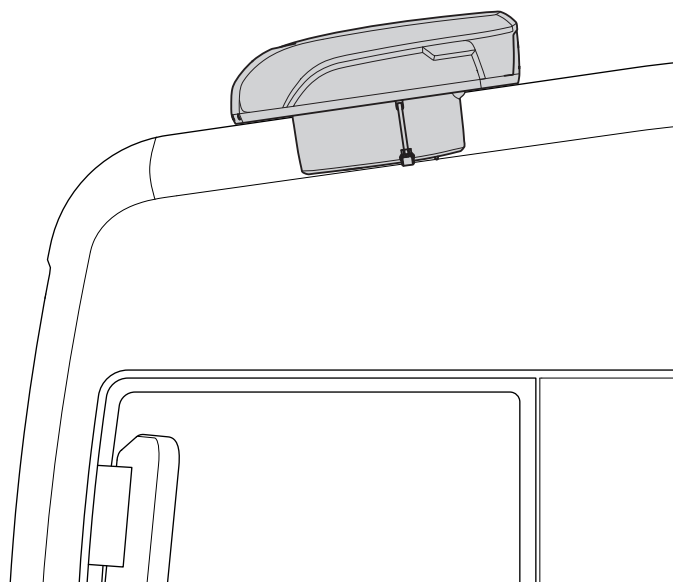

RTX1000, RTX2000

<b>EN</b>	<b>Assembly kit for DAF XF 105/ 106 Super Space Cab</b> Installation Manual .....	3
<b>DE</b>	<b>Montagesatz für DAF XF 105/ 106 Super Space Cab</b> Montageanleitung .....	14
<b>FR</b>	<b>Kit de montage pour DAF XF 105/ 106 Super Space Cab</b> Instructions de montage .....	27
<b>ES</b>	<b>Juego de montaje para DAF XF 105/ 106 Super Space Cab</b> Instrucciones de montaje .....	39
<b>PT</b>	<b>Kit de montagem para DAF XF 105/ 106 Super Space Cab</b> Instruções de montagem .....	50
<b>IT</b>	<b>Set di montaggio per DAF XF 105/ 106 Super Space Cab</b> Indicazioni di montaggio .....	62
<b>NL</b>	<b>Montageset voor DAF XF 105/ 106 Super Space Cab</b> Montagehandleiding .....	74
<b>DA</b>	<b>Monteringsæt til DAF XF 105/ 106 Super Space Cab</b> Monteringsvejledning .....	86
<b>SV</b>	<b>Monteringsats för DAF XF 105/ 106 Super Space Cab</b> Monteringsanvisning .....	98
<b>NO</b>	<b>Monteringssett for DAF XF 105/ 106 Super Space Cab</b> Monteringsanvisning .....	110
<b>FI</b>	<b>Asennussarja malleihin DAF XF 105/ 106 Super Space Cab</b> Asennusohje .....	121
<b>RU</b>	<b>Монтажный комплект для DAF XF 105/ 106 Super Space Cab</b> Инструкция по монтажу .....	133
<b>PL</b>	<b>Zestaw montażowy do DAF XF 105/ 106 Super Space Cab</b> Instrukcja montażu .....	145
<b>SK</b>	<b>Montážna súprava pre DAF XF 105/ 106 Super Space Cab</b> Návod na montáž .....	157
<b>CS</b>	<b>Montážní sada pro vozidla DAF XF 105/ 106 Super Space Cab</b> Návod k montáži .....	169
<b>HU</b>	<b>Szerelőkészlet a következőkhöz: DAF XF 105/106 Super Space Cab</b> Szerelési útmutató .....	180



## Original instructions

**Please read this instruction manual carefully before installation and first use, and store it in a safe place. If you pass on the product to another person, hand over this instruction manual along with it.**

## Contents

<b>1</b>	<b>Explanation of symbols</b> .....	<b>4</b>
<b>2</b>	<b>Safety instructions</b> .....	<b>4</b>
2.1	Using the device. ....	4
2.2	Handling electrical cables .....	5
<b>3</b>	<b>Target group</b> .....	<b>5</b>
<b>4</b>	<b>Intended use</b> .....	<b>5</b>
<b>5</b>	<b>Scope of delivery</b> .....	<b>6</b>
<b>6</b>	<b>Accessories</b> .....	<b>6</b>
<b>7</b>	<b>Installation</b> .....	<b>7</b>
7.1	Notes on installation. ....	7
7.2	Removing the roof hatch .....	8
7.3	Preparing the unit. ....	8
7.4	Attaching the seal for the cab roof. ....	9
7.5	Fitting the unit in the roof hatch .....	9
7.6	Routing the electrical power supply leads .....	10
7.7	Fixing the surround. ....	10
<b>8</b>	<b>Configuring the system software</b> .....	<b>11</b>
8.1	Entering and exiting configuration mode .....	11
8.2	P.01: Low voltage shut-down. ....	12
8.3	P.02: Unit for temperature display. ....	13
<b>9</b>	<b>Technical data</b> .....	<b>13</b>

# 1 Explanation of symbols

**WARNING!**

**Safety instruction:** Failure to observe this instruction can cause fatal or serious injury.

**CAUTION!**

**Safety instruction:** Failure to observe this instruction can lead to injury.

**NOTICE!**

Failure to observe this instruction can cause material damage and impair the function of the product.

**NOTE**

Supplementary information for operating the product.

## 2 Safety instructions

The manufacturer accepts no liability for damage in the following cases:

- Faulty assembly or connection
- Damage to the product resulting from mechanical influences and excess voltage
- Alterations to the product without express permission from the manufacturer
- Use for purposes other than those described in the operating manual

### 2.1 Using the device

- Only use the parking cooler for the purpose specified by the manufacturer and do not make any alterations or structural changes to the device.
- Do not use the parking cooler if it is visibly damaged.
- The parking cooler must be installed safely so that it cannot tip over or fall down.
- Installation, maintenance and repair work may only be carried out by qualified personnel from a specialist company who are familiar with the risks involved and the relevant regulations.
- Do not use the parking cooler near flammable fluids and gases.
- Do not operate the parking cooler if the ambient temperature is below 0 °C.
- Do **not** undo the upper cover of the parking cooler in the event of a fire. Use approved extinguishing agents instead. Do not use water to extinguish fires.

- Please inquire from your vehicle manufacturer whether the height entered in your vehicle documentation needs to be altered due to the installation of the parking cooler (height 175 mm).
- Disconnect all power supply lines when working on the parking cooler (cleaning, maintenance, etc).

## 2.2 Handling electrical cables

- Use cable ducts to lay cables through walls with sharp edges.
- Do not lay loose or bent cables next to electrically conductive materials (metal).
- Do not pull on the cables.
- Attach and lay the cables in such a manner that they cannot be tripped over or damaged.
- The electrical power supply may only be connected by a specialist workshop.
- The connection to the vehicle's electrical system should be protected by a 40 A fuse for the power supply and a 2 A fuse for the voltage monitor.
- Never lay power supply lines (battery leads) in the vicinity of signal or control cables.

## 3 Target group

This installation manual contains the essential information and instructions for installing the parking cooler. It is intended for competent installer technical staff who are familiar with the guidelines and safety precautions to be applied when installing lorry accessories.

This installation manual should always be kept with the unit to which it relates.

## 4 Intended use

This installation kit (item no. 9100300079) enables the installation of a CoolAir RTX1000 or RTX2000 parking cooler in a roof ventilation opening (hatch) provided at the plant in a DAF XF 105/106 Super Space Cab driver cab.



### NOTICE!

- The parking cooler is **not** suitable for installation in construction machines, agricultural machines or similar equipment. They will not work properly if exposed to strong vibrations.
- Operating parking cooler with voltages other than those specified can result in damage to the devices.

## 5 Scope of delivery

CoolAir RTX1000, RTX2000 installation kit for  
DAF XF 105/106 Super Space Cab,  
item no. 9100300079

Pos. in fig. 1	Part designation	Quantity	Ref. no.
①	Thread insert with flange M8	4	4445200068
②	Thread insert with flange M6	4	4445200069
③	Nut M8	4	4445200099
④	Fastening holder	2	4442500618
⑤	Washer 8.5 x 20	4	4445200113
⑥	Spring washer M8	4	4445200091
⑦	Hex screw M8 x 95	4	4445200159
⑧	Spacer sleeve L = 48 mm, Ø 10 mm	4	4443900241
⑨	Spacer sleeve L = 40 mm, Ø 10 mm	4	4443900240
⑩	Cover frame DAF SSC	1	4443000431
⑪	Washer M6	4	4445200115
⑫	Allen screw with cylindrical head M6 x 100	4	4445200092
⑬	2.5 m insulating tape (profile: 10 x 20 mm)	1	4443300055
⑭	Connection cable 6 mm <sup>2</sup> x 4 m	1	4441300250
⑮	Cable binder	1	4445900256
⑯	1/4" hexagon bit	1	4445900172
–	Installation manual	1	4445102183

## 6 Accessories

Available as accessories (not included in the scope of delivery):

Part designation	Ref. no.
Connection cable 6 mm <sup>2</sup> x 11 m	9100300108
Electrical fuse connection set RTX	9100300110



## 7 Installation



### CAUTION!

Incorrect installation of the parking cooler may place the safety of the user at risk.

The manufacturer accepts no liability whatsoever for personal injury or property damage if the parking cooler is not installed according to this installation manual.



### NOTICE!

- The parking cooler may only be installed by qualified personnel from a specialist company. The following information is intended for technicians who are familiar with the guidelines and safety precautions to be applied.
- The manufacturer only assumes liability for parts included in the scope of delivery. The validity of the warranty expires if the device is installed together with third-party parts.
- Check whether the roof of the vehicle is able to support the weight of a person before climbing onto it. Ask the vehicle manufacturer about the permitted roof loads.

### 7.1 Notes on installation

The following tips and guidance should be followed when installing the parking cooler:



### WARNING! Electric shock hazard

Before carrying out any work on electrically operated components, make sure that they are disconnected from the power supply.

Before installing the parking cooler, disconnect all connections to the vehicle battery.

- Before installing the parking cooler, check whether any vehicle components could be damaged or have their function impaired as a result of the installation.  
Check the dimensions of the system to be installed (fig. **2**).  
The dotted line indicates the middle of the roof hatch opening.
- The top cowl of the parking cooler can be painted (fig. **3**). The manufacturer recommends that the painting is done by a specialist paint shop.
- Before installation, check with the vehicle manufacturer whether the vehicle body is designed for the static weight of the parking cooler and the dynamic loads created by it when the vehicle is in motion. The manufacturer of the parking cooler accepts no liability whatsoever in that regard.

- The downward slope of the roof in forward direction in the area where the unit is installed must not be more than:
  - RTX1000: 8°
  - RTX2000: 20°
- The assembly parts supplied must not be modified during installation.
- The ventilation openings must not be covered over (minimum distance from other external attachments: 100 mm).
- Follow the vehicle manufacturer's guidelines when installing the system and establishing the electrical connections.

**NOTE**

After installation of the system, the pre-set parameters on the system software must be checked (chapter "Configuring the system software" on page 11).

## 7.2 Removing the roof hatch

Proceed as follows (fig. **5**):

- Remove all screws and fixings for the existing roof hatch.
- Take out the roof hatch.
- Remove the sealant around the opening so that the surface is clean and free of grease.

**NOTE**

Dispose of all waste material, glue, silicon and seals separately. When doing so, follow the waste disposal requirements applicable in your local area.

## 7.3 Preparing the unit

**NOTICE!**

When preparing the unit on the work surface, make sure it is secured against falling off.

Make sure that the work surface is clean and level to ensure that the unit is not damaged.

Proceed as follows (fig. **6**):

- Place the parking cooler on a work surface with the casing facing down.
- Screw the 6 self-tapping M8 threaded plugs into the blind holes marked "6". To do so, use the 1/4" bit supplied.
- Screw the 4 self-tapping M6 threaded plugs into the blind holes marked "7". Use a 5 mm hexagon bit to do so.

## 7.4 Attaching the seal for the cab roof



### NOTICE!

Ensure that the surface where the seal between the unit and the cab roof is to be glued is clean (free of dust, oil, etc.).

- Glue the sealing strip to the cab roof (fig. **7** A). Follow the contour of the roof hatch opening. The join between the ends of the seal should be at the back.
- Apply a flexible, non-hardening butyl sealant (e.g. Sikalastomer-710) to the join between the ends of the sealing strip and to the top edge of the sealing strip (fig. **7** B).

## 7.5 Fitting the unit in the roof hatch

- Place the parking cooler centrally and facing forwards in the roof hatch opening (fig. **8**).



### NOTE

Once the unit is in position on the vehicle roof, the seal should make contact all the way round. Only then can a reliable seal be achieved.

- Position the fixing brackets underneath the cab roof (fig. **9**). When doing so, slide the fixing brackets between the cab roof (chassis) and the roof lining.



### NOTICE!

The fixing brackets must be positioned on a firm base since they will brace the unit against the cab roof. The contact area of the fixing brackets must be at least 40 mm on all sides.



### NOTICE!

Do not exceed the specified tightening torque under any circumstances. That is the only way to ensure that the threaded plugs are not pulled out.

- Fix the parking cooler in place as illustrated (fig. **9**).

## 7.6 Routing the electrical power supply leads



### WARNING!

- The electrical connections may only be made by competent technical staff with the appropriate specialist knowledge.
- Before carrying out any work on electrically operated components, make sure that they are disconnected from the power supply.



### NOTICE!

- The connection to the vehicle's electrical system should be protected by a 40 A fuse for the power supply and a 2 A fuse for the voltage monitor.
- The battery must be capable of supplying the required current and voltage (chapter "Technical data" on page 13).

Connect the unit directly to the main power distribution box.  
Ask your vehicle manufacturer for the specifications of the main power distribution box.

Route the power supply lead as illustrated (fig. **10**):

- Run the wiring loom to the main power distribution box along a route where it is protected.
- Connect the negative lead (black) for the power supply.
- Connect the negative lead (black) for the voltage monitor.
- Connect the positive lead (red) for the power supply via a 40 A fuse.
- Connect the positive lead (red) for the voltage monitor via a 2 A fuse.
- Connect the wiring loom to the unit and fix with a cable tie in a suitable position (fig. **10 2.**).

## 7.7 Fixing the surround



### NOTICE!

Tighten the screws carefully in order not to damage the surround.

- Fix the surround in place as illustrated (fig. **11**).

## 8 Configuring the system software

Before the system is first put into operation, the control unit settings can be adjusted to suit the various installation conditions. Those adjustments must be made by the installer.









Display indication	Parameter	Meaning	Factory setting
P.01	Low voltage shut-down	The battery monitor shuts down the system at the voltage defined here.	22.8 V
P.02	Unit for temperature display	The temperature can be displayed in °C or °F.	



### NOTE

Configuration mode can still be activated if the low voltage cut-out has switched off the system and only residual voltage is available.

### 8.1 Entering and exiting configuration mode

- Press and hold the  button.
- Press and hold the  button for longer than 3 s.
- ✓ The display shows the symbol .
- ✓ The parking cooler switches to configuration mode.
- ✓ The display shows "P.01" and the symbol  flashes.
- Scroll through the menu by pressing the  or  button to select the desired menu item.
- Press the  button to open the desired menu item.
- Press and hold the  button for longer than 3 s to exit configuration mode.

## 8.2 P.01: Low voltage shut-down

The battery monitor protects the battery against discharging excessively.



### NOTICE!

If the unit is switched off by the battery monitor, it means the battery charge level is low. Avoid repeated starting or using electrical equipment. Make sure that the battery is recharged. As soon as the required voltage is available again, the system can be operated again.

If only the power supply voltage specified here is available to the parking cooler, the system is switched off.

- Switch to configuration mode (chapter "Entering and exiting configuration mode" on page 11).
- ✓ The display shows "P.01" and the symbol flashes.
- Press the button to change the setting.
- ✓ The current setting is displayed.
- Use the or button to select the voltage level for low voltage shut-down.

The low voltage shut-down setting can be adjusted in 0.1 V increments from 20.0 V to 23.5 V.



### NOTE











The level for the low voltage shut-down should not be set any lower than the minimum battery voltage required to be able to start the engine under any conditions.

As a rule that should be no less than 22 V.

- Press the button to save the setting.
- ✓ The set value is saved and is then applied when the system is restarted.
- ✓ You are then returned to the menu and can select another menu item by pressing the or button.

### 8.3 P.02: Unit for temperature display

The system can display the room temperature in °C or °F. This parameter can be configured:

- Switch to configuration mode (chapter “Entering and exiting configuration mode” on page 11).
- ✓ The display shows “P.01” and the symbol  flashes.
- Press the  or  button to select the menu item P.02.
- ✓ The display shows “P.02” and the  symbol lights up.
- Press the  button to change the setting.
- ✓ The code for the current setting is displayed:
  - 0: °C
  - 1: °F
- Use the  or  button to select the desired temperature unit.
- Press the  button to save the setting.
- ✓ The set value is saved and is then applied when the system is restarted.
- ✓ You are then returned to the menu and can select another menu item by pressing the  or  button.

## 9 Technical data

	CoolAir	
	RTX1000	RTX2000
Ref. number:		
24 V	–	9105306212
24 V 0°	9105306210	–
Cooling capacity:	1200 W	2000 W
Rated input voltage:	24 V $\overline{=}$ (20 V $\overline{=}$ – 30 V $\overline{=}$ )	
Max. current consumption:	5 – 25 A	5 – 29 A
Operating temperature range:	+5 to +52 °C	
Low voltage shutdown:	Configurable (chapter “P.01: Low voltage shut-down” on page 12)	
Noise emission:	< 70 dB(A)	
Dimensions (L x B x H):	645 x 860 x 308 mm	
Weight:	approx. 23 kg	approx. 32 kg

## Original-Betriebsanleitung

**Bitte lesen Sie diese Anleitung vor Einbau und Inbetriebnahme sorgfältig durch und bewahren Sie sie auf. Geben Sie sie im Falle einer Weitergabe des Produktes an den Nutzer weiter.**

## Inhaltsverzeichnis

<b>1</b>	<b>Erklärung der Symbole</b> .....	<b>15</b>
<b>2</b>	<b>Sicherheitshinweise</b> .....	<b>15</b>
2.1	Umgang mit dem Gerät .....	16
2.2	Umgang mit elektrischen Leitungen .....	16
<b>3</b>	<b>Zielgruppe</b> .....	<b>17</b>
<b>4</b>	<b>Bestimmungsgemäßer Gebrauch</b> .....	<b>17</b>
<b>5</b>	<b>Lieferumfang</b> .....	<b>18</b>
<b>6</b>	<b>Zubehör</b> .....	<b>18</b>
<b>7</b>	<b>Installation</b> .....	<b>19</b>
7.1	Hinweise zur Installation .....	19
7.2	Dachluke ausbauen .....	20
7.3	Anlage vorbereiten .....	21
7.4	Dichtung zum Fahrerhausdach anbringen .....	21
7.5	Anlage in Dachluke einbauen .....	22
7.6	Elektrische Versorgungsleitungen verlegen .....	23
7.7	Abdeckrahmen befestigen .....	23
<b>8</b>	<b>Anlagen-Software konfigurieren</b> .....	<b>24</b>
8.1	Einstellungsmodus starten und beenden .....	24
8.2	P.01: Unterspannungsabschaltung .....	25
8.3	P.02: Anzeige Temperatureinheit .....	26
<b>9</b>	<b>Technische Daten</b> .....	<b>26</b>



# 1 Erklärung der Symbole

**WARNUNG!**

**Sicherheitshinweis:** Nichtbeachtung kann zu Tod oder schwerer Verletzung führen.

**VORSICHT!**

**Sicherheitshinweis:** Nichtbeachtung kann zu Verletzungen führen.

**ACHTUNG!**

Nichtbeachtung kann zu Materialschäden führen und die Funktion des Produktes beeinträchtigen.

**HINWEIS**

Ergänzende Informationen zur Bedienung des Produktes.

# 2 Sicherheitshinweise

Der Hersteller übernimmt in folgenden Fällen keine Haftung für Schäden:

- Montage- oder Anschlussfehler
- Beschädigungen am Produkt durch mechanische Einflüsse und Überspannungen
- Veränderungen am Produkt ohne ausdrückliche Genehmigung vom Hersteller
- Verwendung für andere als die in der Anleitung beschriebenen Zwecke

## 2.1 Umgang mit dem Gerät

- Benutzen Sie die Standklimaanlage nur für den vom Hersteller angegebenen Verwendungszweck und führen Sie keine Änderungen oder Umbauten am Gerät durch.
- Wenn die Standklimaanlage sichtbare Beschädigungen aufweist, darf Sie nicht in Betrieb genommen werden.
- Die Standklimaanlage muss so sicher installiert werden, dass diese nicht umstürzen oder herabfallen kann.
- Die Installation, Wartung und etwaige Reparatur dürfen nur durch einen Fachbetrieb erfolgen, der mit den damit verbundenen Gefahren bzw. einschlägigen Vorschriften vertraut ist.
- Setzen Sie die Standklimaanlage nicht in der Nähe von entflammaren Flüssigkeiten und Gasen ein.
- Betreiben Sie die Standklimaanlage nicht bei Außentemperaturen unter 0 °C.
- Im Falle von Feuer lösen Sie **nicht** den oberen Deckel der Standklimaanlage, sondern verwenden Sie zugelassene Löschmittel. Verwenden Sie kein Wasser zum Löschen.
- Bitte informieren Sie sich bei Ihrem Fahrzeughersteller, ob aufgrund des Aufbaues der Standklimaanlage (Aufbauhöhe 175 mm) eine Änderung des Eintrags der Fahrzeughöhe in ihren Fahrzeugpapieren notwendig ist.
- Lösen Sie bei Arbeiten (Reinigung, Wartung usw.) an der Standklimaanlage alle Verbindungen zur Stromversorgung.

## 2.2 Umgang mit elektrischen Leitungen

- Müssen Leitungen durch scharfkantige Wände geführt werden, so verwenden Sie Leerrohre bzw. Leitungsdurchführungen.
- Verlegen Sie keine losen oder scharf abgeknickten Leitungen an elektrisch leitenden Materialien (Metall).
- Ziehen Sie nicht an Leitungen.
- Befestigen und verlegen Sie Leitungen so, dass keine Stolpergefahr entsteht und eine Beschädigung des Kabels ausgeschlossen ist.
- Der elektrische Anschluss darf nur von einem Fachbetrieb durchgeführt werden.
- Sichern Sie den Anschluss ans Netz im Fahrzeug mit 40 A für die Stromversorgung und mit 2 A für die Spannungsmessung ab.
- Verlegen Sie niemals die Spannungsversorgungsleitung (Batteriekabel) in räumlicher Nähe zu Signal- oder Steuerleitungen.

### 3 Zielgruppe

Diese Montageanleitung enthält die wesentlichen Informationen und Anleitungen für die Installation der Standklimaanlage. Sie richtet sich an Facharbeiter in Installationsbetrieben, die mit den anzuwendenden Richtlinien und Sicherheitsvorkehrungen beim Einbau von Lkw-Zubehörteilen vertraut sind.

Diese Montageanleitung muss beim Gerät verbleiben.

### 4 Bestimmungsgemäßer Gebrauch

Der Montagesatz (Art.-Nr. 9100300079) ermöglicht den Einbau einer Standklimaanlage CoolAir RTX1000 oder CoolAir RTX2000 in eine werkseitig vorhandene Dachlukenöffnung (Lüftungsluke) eines DAF XF 105/106 Super Space Cab Fahrerhauses.



#### **ACHTUNG!**

- Die Standklimaanlage ist **nicht** für die Installation in Baumaschinen, Landmaschinen oder ähnlichen Arbeitsgeräten geeignet. Bei zu starker Vibrationseinwirkung ist eine ordnungsgemäße Funktion nicht gewährleistet.
- Der Betrieb der Standklimaanlage mit Spannungswerten, die von den angegebenen Werten abweichen, führt zur Beschädigung des Gerätes.

## 5 Lieferumfang

CoolAir RTX1000, RTX2000 Montagesatz für  
DAF XF 105/106 Super Space Cab,  
Art.-Nr. 9100300079

Pos. in Abb. <b>1</b>	Teilebezeichnung	Menge	Art.-Nr.
①	Gewindeeinsatz mit Flansch M8	4	4445200068
②	Gewindeeinsatz mit Flansch M6	4	4445200069
③	Mutter M8	4	4445200099
④	Befestigungshalter	2	4442500618
⑤	Unterlegscheibe 8,5 x 20	4	4445200113
⑥	Federring M8	4	4445200091
⑦	Sechskantschraube M8 x 95	4	4445200159
⑧	Distanzhülse L = 48 mm, Ø 10 mm	4	4443900241
⑨	Distanzhülse L = 40 mm, Ø 10 mm	4	4443900240
⑩	Abdeckrahmen DAF SSC	1	4443000431
⑪	Unterlegscheibe M6	4	4445200115
⑫	Schraube mit Zylinderkopf M6 x 100	4	4445200092
⑬	2,5 m Dichtungsband (Profil: 10 x 20 mm)	1	4443300055
⑭	Anschlusskabel 6 mm <sup>2</sup> x 4 m	1	4441300250
⑮	Kabelbinder	1	4445900256
⑯	1/4"-Sechskant-Bit	1	4445900172
–	Montageanleitung	1	4445102183

## 6 Zubehör

Als Zubehör erhältlich (nicht im Lieferumfang enthalten):

Teilebezeichnung	Art.-Nr.
Anschlusskabel 6 mm <sup>2</sup> x 11 m	9100300108
Set Elektrische Absicherung RTX	9100300110

## 7 Installation



### VORSICHT!

Eine falsche Installation der Standklimaanlage kann die Sicherheit des Benutzers beeinträchtigen.

Wenn die Standklimaanlage nicht gemäß dieser Montageanleitung installiert wird, übernimmt der Hersteller keine Haftung für Personen- oder Sachschäden.



### ACHTUNG!

- Die Installation der Standklimaanlage darf ausschließlich von entsprechend ausgebildeten Fachbetrieben durchgeführt werden. Die nachfolgenden Informationen richten sich an Fachkräfte, die mit den anzuwendenden Richtlinien und Sicherheitsvorkehrungen vertraut sind.
- Der Hersteller übernimmt ausschließlich Haftung für im Lieferumfang enthaltene Teile. Beim Einbau der Anlage zusammen mit produktfremden Teilen entfallen die Gewährleistungsansprüche.
- Bevor Sie das Fahrzeugdach besteigen, prüfen Sie, ob dieses für Personen begehbar ist. Zulässige Dachlasten können Sie beim Fahrzeughersteller erfragen.

### 7.1 Hinweise zur Installation

Folgende Tipps und Hinweise müssen bei der Installation der Standklimaanlage beachtet werden:



### WARNUNG! Stromschlaggefahr

Stellen Sie vor Arbeiten an elektrisch betriebenen Komponenten sicher, dass keine Spannung mehr anliegt.

Lösen Sie vor der Installation der Standklimaanlage alle Verbindungen zur Fahrzeugbatterie.

- Prüfen Sie vor Installation der Standklimaanlage, ob durch den Einbau ggf. Fahrzeugkomponenten beschädigt oder in ihrer Funktion beeinträchtigt werden können.  
Prüfen Sie die Abmessungen der eingebauten Anlage (Abb. **2**). Die gestrichelte Linie bezieht sich hierbei auf die Mitte der Dachlukenöffnung.
- Die Oberschale der Standklimaanlage darf lackiert werden (Abb. **3**). Der Hersteller empfiehlt, die Lackierung von einer Fachwerkstatt vornehmen zu lassen.
- Klären Sie vor Einbau mit dem Fahrzeughersteller, ob der Aufbau für das statische Gewicht und die Belastungen durch die Klimaanlage bei in Bewegung befindlichem Fahrzeug ausgelegt ist. Der Hersteller der Standklimaanlage übernimmt keine Haftung.

- Die Dachneigung der Montagefläche darf in Fahrtrichtung nicht mehr betragen als:
  - RTX1000: 8°
  - RTX2000: 20°
- Die mitgelieferten Montageteile dürfen beim Einbau nicht eigenmächtig modifiziert werden.
- Die Lüftungsöffnungen dürfen nicht abgedeckt werden (Mindestabstand zu anderen Anbauteilen: 100 mm).
- Beachten Sie bei der Installation der Anlage und beim elektrischen Anschluss die Richtlinien des Fahrzeughersteller.

**HINWEIS**

Nach der Installation der Anlage müssen die vorgegebenen Parameter der Anlagen-Software überprüft werden (Kapitel „Anlagen-Software konfigurieren“ auf Seite 24).

## 7.2 Dachluke ausbauen

Gehen Sie wie folgt vor (Abb. **5**):

- Alle Schrauben und Befestigungen der vorhandenen Dachluke entfernen.
- Dachluke heraus nehmen.
- Dichtungsmaterial rund um die Öffnung entfernen, sodass der Untergrund sauber und fettfrei ist.

**HINWEIS**

Entsorgen Sie sämtliches Abfallmaterial, Leim, Silikon und Dichtungen getrennt. Beachten Sie dabei die lokalen Entsorgungsrichtlinien.

## 7.3 Anlage vorbereiten



### ACHTUNG!

Sichern Sie die Anlage bei den Vorbereitungen auf der Arbeitsfläche gegen Herunterfallen.

Achten Sie auf eine ebene und saubere Unterlage, damit die Anlage nicht beschädigt wird.

Gehen Sie wie folgt vor (Abb. **6**):

- Standklimaanlage mit dem Gehäuse nach unten auf eine Arbeitsfläche legen.
- Die 4 selbstschneidenden Gewindeeinsätze M8 in die mit „6“ gekennzeichneten Sacklöcher drehen.  
Verwenden Sie hierzu den mitgelieferten 1/4"-Bit.
- Die 4 selbstschneidenden Gewindeeinsätze M6 in die mit „7“ gekennzeichneten Sacklöcher drehen.  
Verwenden Sie hierzu einen 5-mm-Sechskant-Bit.

## 7.4 Dichtung zum Fahrerhausdach anbringen



### ACHTUNG!

Stellen Sie sicher, dass die Klebefläche für die Dichtung zwischen Anlage und Fahrerhausdach sauber (frei von Staub, Öl usw.) ist.

- Dichtungsband auf das Dach des Fahrerhauses kleben (Abb. **7** A).  
Folgen Sie der Kontur der Dachlukenöffnung. Die Stoßkante muss hinten liegen.
- Stoßkante und die Oberkante des Dichtungsbands mit einem plastischen nicht aushärtenden Butyldichtstoff (z. B. SikaLastomer-710) versehen (Abb. **7** B).

## 7.5 Anlage in Dachluke einbauen

- Standklimaanlage zentrisch und in Fahrtrichtung in die Dachlukenöffnung setzen (Abb. **8**).



### HINWEIS

Nach dem Aufsetzen auf das Fahrzeugdach muss die Dichtung umlaufend anliegen. Nur so ist eine sichere Abdichtung möglich.

- Befestigungshalter unter dem Fahrerhausdach (Abb. **9**) positionieren. Die Befestigungshalter werden hierbei zwischen das Fahrerhausdach (Chassis) und den Dachhimmel geschoben.



### ACHTUNG!

Die Befestigungshalter müssen auf einen festen Untergrund positioniert werden, da die Anlage durch die Halter gegen das Fahrerhausdach gedrückt wird. Die Auflagefläche der Befestigungshalter muss an jeder Seite mindestens 40 mm betragen.



### ACHTUNG!

Überschreiten Sie keinesfalls das angegebene Drehmoment. Nur so können Sie ein Ausreißen der Gewindeeinsätze vermeiden.

- Standklimaanlage wie dargestellt befestigen (Abb. **9**).



## 7.6 Elektrische Versorgungsleitungen verlegen



### WARNUNG!

- Der elektrische Anschluss darf nur von Fachpersonal mit entsprechenden Kenntnissen durchgeführt werden.
- Vor Arbeiten an elektrisch betriebenen Komponenten ist sicherzustellen, dass keine Spannung anliegt.



### ACHTUNG!

- Sichern Sie den Anschluss ans Netz im Fahrzeug mit 40 A für die Stromversorgung und mit 2 A für die Spannungsmessung ab.
- Die Batterie muss in der Lage sein, den benötigten Strom und die Spannung (Kapitel „Technische Daten“ auf Seite 26) zu liefern.

Schließen Sie die Anlage direkt am Hauptverteiler an.

Fragen Sie zu den Spezifikationen des Hauptverteilers Ihren Fahrzeughersteller.

Versorgungsleitung wie dargestellt verlegen (Abb. **10**):

- Kabelstrang an geschützter Stelle zum Hauptverteiler verlegen.
- Minuskabel (schwarz) für die Stromversorgung anschließen.
- Minuskabel (schwarz) für die Spannungsmessung anschließen.
- Pluskabel (rot) für die Stromversorgung anschließen und mit 40 A absichern.
- Pluskabel (rot) für die Spannungsmessung anschließen und mit 2 A absichern.
- Kabelstrang mit der Anlage verbinden und an geeigneter Stelle mit einem Kabelbinder fixieren (Abb. **10 2.**).

## 7.7 Abdeckrahmen befestigen



### ACHTUNG!

Ziehen Sie die Schrauben nur vorsichtig an, damit der Abdeckrahmen nicht beschädigt wird.

- Abdeckrahmen wie dargestellt befestigen (Abb. **11**).

## 8 Anlagen-Software konfigurieren

Vor der ersten Inbetriebnahme der Anlage kann die Steuerung auf die unterschiedlichen Einbaugegebenheiten angepasst werden. Diese Anpassung muss von dem Einbauer vorgenommen werden.









Display-anzeige	Parameter	Bedeutung	Werks-einstellung
P.01	Unterspannungs- abschaltung	Der Batteriewächter schaltet bei der hier definierten Spannung die Anlage ab.	22,8 V
P.02	Anzeige Temperatureinheit	Die Temperatur kann in °C oder °F angezeigt werden.	°C



### HINWEIS

Der Einstellungsmodus kann auch noch aufgerufen werden, wenn der Unterspannungsschutz die Anlage ausgeschaltet hat und nur noch eine Restspannung zur Verfügung steht.

### 8.1 Einstellungsmodus starten und beenden

- Taste  drücken und gedrückt halten.
- Taste  länger als 3 s drücken.
- ✓ Das Display zeigt das Symbol .
- ✓ Die Standklimaanlage schaltet in den Einstellungsmodus.
- ✓ Das Display zeigt „P.01“ an, und das Symbol  leuchtet.
- Mit den Tasten  oder  durch die Menüliste scrollen, um das gewünschte Menü auszuwählen.
- Taste  drücken, um das gewünschte Menü zu öffnen.
- Taste  länger als 3 s drücken, um den Einstellungsmodus zu verlassen.

## 8.2 P.01: Unterspannungsabschaltung





Der Batteriewächter schützt die Batterie vor zu tiefer Entladung.



### ACHTUNG!

Die Batterie besitzt beim Abschalten durch den Batteriewächter nur noch einen Teil ihrer Ladekapazität. Vermeiden Sie mehrmaliges Starten oder den Betrieb von Stromverbrauchern. Sorgen Sie dafür, dass die Batterie wieder aufgeladen wird. Sobald die benötigte Spannung wieder zur Verfügung steht, kann die Anlage wieder betrieben werden.

Steht der Standklimaanlage nur noch die hier eingestellte Versorgungsspannung zur Verfügung, wird die Anlage abgeschaltet.



- Einstellungsmodus starten (Kapitel „Einstellungsmodus starten und beenden“ auf Seite 24).
- ✓ Das Display zeigt „P.01“ an, und das Symbol  leuchtet.
- Taste  drücken, um den Wert zu ändern.
- ✓ Der aktuell eingestellte Wert wird angezeigt.
- Mit den Tasten  oder  den Wert für die Unterspannungsabschaltung auswählen.

Die Unterspannungsabschaltung kann in 0,1-V-Schritten von 20,0 V bis 23,5 V eingestellt werden.













### HINWEIS

Der Wert für die Unterspannungsabschaltung darf nur so tief eingestellt werden, dass genügend Spannung an der Batterie anliegt, um jeder Zeit den Motor starten zu können.  
In der Regel sollte der Wert nicht weniger als 22 V betragen.

- Taste  drücken, um den Wert zu speichern.
- ✓ Der eingestellte Wert wird gespeichert und beim Neustart der Anlage verwendet.
- ✓ Sie befinden sich nun wieder in der Menüliste und können mit den Tasten  oder  ein Menü wählen.

### 8.3 P.02: Anzeige Temperatureinheit

Die Anlage kann die Raumtemperatur in °C oder °F anzeigen. Dieser Parameter kann konfiguriert werden:

- Einstellungsmodus starten (Kapitel „Einstellungsmodus starten und beenden“ auf Seite 24).
- ✓ Das Display zeigt „P.01“ an, und das Symbol  leuchtet.
- Mit den Tasten  oder  das Menü P.02 wählen.
- ✓ Das Display zeigt „P.02“ an, und das Symbol  leuchtet.
- Taste  drücken, um den Wert zu ändern.
- ✓ Die Kennzahl des aktuell eingestellten Wertes wird angezeigt:
  - 0: °C
  - 1: °F
- Mit den Tasten  oder  die gewünschte Temperatureinheit auswählen.
- Taste  drücken, um den Wert zu speichern.
- ✓ Der eingestellte Wert wird gespeichert und beim Neustart der Anlage verwendet.
- ✓ Sie befinden sich nun wieder in der Menüliste und können mit den Tasten  oder  ein Menü wählen.

## 9 Technische Daten

	<b>CoolAir</b>	
	<b>RTX1000</b>	<b>RTX2000</b>
Art.-Nr.:		
24 V	–	9105306212
24 V 0°	9105306210	–
Max. Kühlleistung:	1200 W	2000 W
Anschlussspannung:	24 V $\overline{=}$ (20 V $\overline{=}$ – 30 V $\overline{=}$ )	
Max. Stromverbrauch:	5 – 25 A	5 – 29 A
Betriebstemperaturbereich:	+5 bis +52 °C	
Unterspannungsabschaltung:	konfigurierbar (Kapitel „P.01: Unterspannungsabschaltung“ auf Seite 25)	
Schallemissionen:	< 70 dB(A)	
Maße (L x B x H):	645 x 860 x 308 mm	
Gewicht:	ca. 23 kg	ca. 32 kg

## Notice originale

**Veillez lire attentivement cette notice avant le montage et la mise en service. Veillez ensuite la conserver. En cas de passer le produit, veuillez le transmettre au nouvel acquéreur.**

## Sommaire

<b>1</b>	<b>Explication des symboles</b> .....	<b>28</b>
<b>2</b>	<b>Consignes de sécurité</b> .....	<b>28</b>
2.1	Précautions d'usage .....	28
2.2	Précautions concernant les lignes électriques .....	29
<b>3</b>	<b>Groupe cible</b> .....	<b>29</b>
<b>4</b>	<b>Usage conforme</b> .....	<b>30</b>
<b>5</b>	<b>Contenu de la livraison</b> .....	<b>30</b>
<b>6</b>	<b>Accessoires</b> .....	<b>31</b>
<b>7</b>	<b>Installation</b> .....	<b>31</b>
7.1	Consignes de sécurité concernant l'installation .....	31
7.2	Démontez le lanterneau .....	32
7.3	Préparer le climatiseur .....	33
7.4	Mettre en place le joint au niveau du toit de la cabine du conducteur .....	33
7.5	Montez le climatiseur dans le lanterneau .....	34
7.6	Pose des câbles d'alimentation électrique .....	35
7.7	Fixez le cadre de recouvrement .....	35
<b>8</b>	<b>Configuration du logiciel</b> .....	<b>36</b>
8.1	Démarrage et arrêt du mode de réglage .....	36
8.2	P.01 : Arrêt sous-tension .....	37
8.3	P.02 : Affichage de l'unité de température .....	38
<b>9</b>	<b>Caractéristiques techniques</b> .....	<b>38</b>

# 1 Explication des symboles

**AVERTISSEMENT !**

**Consigne de sécurité :** le non-respect de ces consignes peut entraîner la mort ou de graves blessures.

**ATTENTION !**

**Consigne de sécurité :** le non-respect de ces consignes peut entraîner des blessures.

**AVIS !**

Le non-respect de ces consignes peut entraîner des dommages matériels et des dysfonctionnements du produit.

**REMARQUE**

Informations complémentaires sur l'utilisation du produit.

## 2 Consignes de sécurité

Le fabricant décline toute responsabilité pour des dommages dans les cas suivants :

- des défauts de montage ou de raccordement
- des influences mécaniques et des surtensions ayant endommagé le matériel
- des modifications apportées au produit sans autorisation explicite de la part du fabricant
- une utilisation différente de celle décrite dans la notice

### 2.1 Précautions d'usage

- N'utilisez le climatiseur auxiliaire que pour l'usage prévu par le fabricant et n'effectuez aucune modification ou transformation de l'appareil .
- Si le climatiseur auxiliaire présente des dommages visibles, il ne doit pas être mis en marche.
- Le climatiseur auxiliaire doit être installé de manière à ce qu'il ne puisse ni se renverser ni tomber .
- Seule une entreprise spécialisée, parfaitement familiarisée avec les dangers et règlements spécifiques à ces manipulations, est autorisée à effectuer l'installation, l'entretien et les réparations éventuelles.
- N'utilisez pas le climatiseur auxiliaire à proximité de liquides inflammables et de gaz.

- N'utilisez pas le climatiseur auxiliaire lorsque la température extérieure est inférieure à 0 °C.
- En cas d'incendie, n'ouvrez **pas** le couvercle supérieur du climatiseur auxiliaire et utilisez un agent d'extinction agréé. N'essayez pas d'éteindre l'incendie avec de l'eau.
- Veuillez vous informer auprès du constructeur de votre véhicule si vous devez modifier l'indication de la hauteur du véhicule dans les papiers du véhicule, lorsque vous installez le climatiseur auxiliaire (hauteur rapportée 175 mm).
- Débranchez tous les raccordements à l'alimentation électrique avant de procéder à des travaux sur le climatiseur auxiliaire (nettoyage, entretien, etc.) .

## 2.2 Précautions concernant les lignes électriques

- Si les lignes électriques doivent traverser des parois à arêtes vives, utilisez des tubes vides ou des passe-câbles .
- Ne faites passer aucune ligne électrique non fixée ou fortement coudée sur des matériaux conducteurs (métal) .
- Ne tirez pas sur les câbles .
- Posez et fixez les lignes électriques de manière à ce que les câbles ne puissent pas être endommagés et à ce que personne ne risque de trébucher dessus.
- Le raccordement électrique doit être effectué uniquement par une entreprise spécialisée.
- Protégez le raccordement au secteur dans le véhicule avec 40 A pour l'alimentation électrique et 2 A pour la mesure de la tension.
- Ne posez jamais le câble d'alimentation (câble de batterie) à proximité des lignes de commande ou de signalisation.

## 3 Groupe cible

Ces instructions de montage contiennent des informations et des indications essentielles pour l'installation du climatiseur auxiliaire. Elles s'adressent à un personnel qualifié qui travaille dans des entreprises d'installation connaissant les directives et les consignes de sécurité applicables au montage d'accessoires de camions.

Ces instructions de montage doivent rester à proximité de l'appareil.

## 4 Usage conforme

Le kit de montage (N° d'art. 9100300079) permet de monter un climatiseur auxiliaire CoolAir RTX1000 ou RTX2000 (N° d'art. 9100306210) dans une ouverture de toit (lanterneau) déjà présente sur la cabine d'un véhicule DAF XF 105/106 Super Space Cab.



### AVIS !

- Le climatiseur auxiliaire n'est **pas** conçu pour l'installation dans des engins de chantier, des machines agricoles ou autres véhicules professionnels. Le fonctionnement correct du climatiseur n'est pas garanti en cas de vibrations excessives.
- Si le climatiseur auxiliaire est utilisé avec des tensions différentes des valeurs indiquées, celui-ci sera endommagé

## 5 Contenu de la livraison

Kit de montage CoolAir RTX1000, RTX2000 pour  
DAF XF 105/106 Super Space Cab,  
N° d'article-9100300079

Pos. dans fig. 1	Désignation des pièces	Quantité	N° de produit
①	Douille taraudée à bride M8	4	4445200068
②	Douille taraudée à bride M6	4	4445200069
③	Ecrou M8	4	4445200099
④	Support de fixation	2	4442500618
⑤	Rondelle 8,5 x 20	4	4445200113
⑥	Rondelle ressort M8	4	4445200091
⑦	Vis à six pans M8 x 95	4	4445200159
⑧	Douille d'écartement L = 48 mm, Ø 10 mm	4	4443900241
⑨	Douille d'écartement L = 40 mm, Ø 10 mm	4	4443900240
⑩	Cadre de recouvrement DAF SSC	1	4443000431
⑪	Rondelle M6	4	4445200115
⑫	Vis à six pans creux à tête cylindrique M6 x 100	4	4445200092
⑬	2,5 m ruban d'étanchéité (profil : 10 x 20 mm)	1	4443300055
⑭	Câble de raccordement 6 mm <sup>2</sup> x 4 m	1	4441300250
⑮	Serre-câbles	1	4445900256
⑯	Embout à six pans de 1/4"	1	4445900172
–	Notice d'installation	1	4445102183



## 6 Accessoires

Disponibles en accessoires (non compris dans la livraison) :

Désignation des pièces	N° de produit
Câble de raccordement 6 mm <sup>2</sup> x 11 m	9100300108
Kit de protection par fusible RTX	9100300110

## 7 Installation



### ATTENTION !

Une installation non conforme du climatiseur auxiliaire peut mettre en danger la sécurité de l'utilisateur.

Si le climatiseur auxiliaire n'est pas installé conformément aux instructions de montage, le fabricant décline toute responsabilité relative aux dommages matériels et/ou corporels.



### AVIS !

- Seule une entreprise spécialisée possédant le savoir-faire nécessaire est habilitée à effectuer l'installation du climatiseur auxiliaire. Les informations suivantes sont destinées à un personnel qualifié, informé des directives et des consignes de sécurité à appliquer.
- La garantie du fabricant s'applique uniquement aux éléments fournis à la livraison. La garantie devient caduque si le climatiseur est monté avec des éléments étrangers au produit.
- Avant de monter sur le toit du véhicule, assurez-vous que celui-ci est praticable pour les personnes. Le constructeur du véhicule pourra vous renseigner sur les charges de toit autorisées.

### 7.1 Consignes de sécurité concernant l'installation

Lors de l'installation du climatiseur auxiliaire, les consignes et conseils suivants doivent être respectés :



#### AVERTISSEMENT ! Risque d'électrocution

Avant les travaux sur les éléments fonctionnant à l'électricité, assurez-vous qu'ils ne sont pas sous tension.

Avant l'installation du climatiseur auxiliaire, débranchez tous les raccordements à la batterie du véhicule.

- Contrôlez avant l'installation du climatiseur auxiliaire si le montage du climatiseur ne risque pas d'endommager certains éléments du véhicule ou d'affecter leur fonctionnement.  
Vérifiez les dimensions de l'installation montée (fig. **2** ).  
La ligne en pointillé correspond au centre de l'ouverture du toit.

- Le couvercle supérieur du climatiseur auxiliaire peut être peint (fig. **3**). Le fabricant recommande de faire effectuer la peinture dans un atelier spécialisé.
- Avant le montage, assurez-vous auprès du constructeur du véhicule que la structure de celui-ci est conçue pour le poids statique du climatiseur et les contraintes qu'il crée sur le véhicule en mouvement. Le fabricant du climatiseur auxiliaire décline toute responsabilité.
- L'inclinaison du toit de la surface de montage ne doit pas dépasser la valeur suivante dans le sens de la marche :
  - RTX1000 : 8°
  - RTX2000 : 20°
- Lors du montage, il est interdit de modifier de son propre chef les éléments de montage fournis.
- Les orifices d'aération ne doivent pas être recouverts (distance minimale des autres pièces rapportées : 100 mm).
- Lors de l'installation du climatiseur et du raccordement électrique, conformez-vous aux directives du constructeur du véhicule.

**REMARQUE**

Une fois le climatiseur installé, il convient de vérifier les paramètres indiqués dans le logiciel du système (chapitre « Configuration du logiciel », page 36).

## 7.2 Démontez le lanterneau

Procédez de la manière suivante (fig. **5**) :

- Retirez toutes les vis et fixations du lanterneau.
- Enlevez le lanterneau.
- Retirez le mastic tout autour de l'ouverture afin que la surface soit propre et dépourvue de graisse.

**REMARQUE**

Éliminez séparément tous les déchets, colle, silicone et joints. Respectez les directives locales concernant l'élimination des déchets.

## 7.3 Préparer le climatiseur



### AVIS !

Protégez le climatiseur contre les chutes lors des préparatifs de la surface de travail.

Assurez-vous que la surface est plane et propre de manière à ce que le climatiseur ne soit pas endommagé.

Procédez de la manière suivante (fig. **6**) :

- Posez le climatiseur auxiliaire sur une surface de travail en inclinant son boîtier vers le bas.
- Vissez les 4 douilles taraudées auto-coupantes M8 dans les trous borgnes désignés par « 6 ».  
Pour ce faire, utilisez l'embout 1/4" compris dans la livraison.
- Vissez les 4 douilles taraudées auto-coupantes M6 dans les trous borgnes désignés par « 7 ».  
Pour ce faire, utilisez un embout à six pans de 5 mm.

## 7.4 Mettre en place le joint au niveau du toit de la cabine du conducteur



### AVIS !

Assurez-vous que la surface adhésive pour le joint, située entre le climatiseur et le toit de la cabine du conducteur, est propre (dépourvue de poussière, d'huile, etc.).

- Collez le ruban d'étanchéité sur le toit de la cabine du conducteur (fig. **7** A).  
Suivez le contour de l'ouverture du lanterneau. Le bord de contact doit être à l'arrière.
- Revêtez le bord de contact et le bord supérieur du ruban d'étanchéité d'un mastic butyle souple en plastique (p. ex. SikaLastomer-710) (fig. **7** B).

## 7.5 Montez le climatiseur dans le lanterneau

- Placez le climatiseur auxiliaire au niveau de l'ouverture du toit en le centrant et le tirant dans le sens de la marche (fig. **8**).



### REMARQUE

Après la mise en place sur le toit du véhicule, le joint doit être en contact avec le toit du véhicule sur tout le pourtour. C'est le seul moyen de garantir une étanchéité totale.

- Positionnez les supports de fixation sous le toit de la cabine du conducteur (fig. **9**).  
Pour ce faire, poussez les supports de fixation entre le toit de la cabine du conducteur (châssis) et le plafond.



### AVIS !

Les supports de fixation doivent être placés sur une surface stable, car ce sont ces mêmes supports qui maintiennent le climatiseur contre le toit de la cabine du conducteur. La surface de pose des supports de fixation doit être de 40 mm min. de chaque côté.



### AVIS !

Ne dépassez jamais le couple de serrage indiqué. Ce n'est qu'ainsi que vous éviterez un arrachage des douilles taraudées.

- Fixez le climatiseur auxiliaire comme indiqué (fig. **9**).

## 7.6 Pose des câbles d'alimentation électrique



### AVERTISSEMENT !

- Le raccordement électrique doit être effectué uniquement par un personnel spécialisé possédant les connaissances correspondantes.
- Avant tout travail sur les éléments fonctionnant à l'électricité, assurez-vous qu'ils ne sont pas sous tension.



### AVIS !

- Protégez le raccordement au secteur dans le véhicule avec 40 A pour l'alimentation électrique et 2 A pour la mesure de la tension.
- La batterie doit être en mesure de fournir le courant et la tension (chapitre « Caractéristiques techniques », page 38) nécessaires.

Raccordez directement le climatiseur au répartiteur principal.  
Pour obtenir des informations sur les spécifications du répartiteur principal, veuillez contacter le constructeur du véhicule.

Posez la conduite d'alimentation comme indiqué (fig. **10**) :

- Posez le fil du câble à un endroit protégé vers le répartiteur principal.
- Raccordez le câble négatif (noir) pour l'alimentation électrique.
- Raccordez le câble négatif (noir) pour la mesure de la tension.
- Raccordez le pôle positif (rouge) pour l'alimentation électrique et le protéger avec 40 A.
- Raccordez le pôle positif (rouge) pour la mesure de la tension et le protéger avec 2 A.
- Raccordez fil du câble au climatiseur et le fixer à un endroit adapté avec un serre-câbles (fig. **10 2.**).

## 7.7 Fixez le cadre de recouvrement



### AVIS !

Serrez les vis avec précaution afin de ne pas endommager le cadre de recouvrement.

- Fixez le cadre de recouvrement comme indiqué (fig. **11**).

## 8 Configuration du logiciel

Avant la première mise en service du système, vous pouvez adapter la commande aux différentes conditions de montage. Ce réglage doit être effectué par l'installateur du climatiseur.









Affichage à l'écran	Paramètre	Signification	Réglages d'usine
P.01	Arrêt sous-tension	Le protecteur de batterie met le climatiseur à l'arrêt lorsque la tension atteint la valeur indiquée ici.	22,8 V
P.02	Affichage de l'unité de température	Il est possible d'afficher la température en °C ou en °F.	°C



### REMARQUE

L'utilisation du mode de réglage reste possible même si le système de protection contre le manque de tension a mis le climatiseur à l'arrêt et que seule une tension résiduelle est disponible.

### 8.1 Démarrage et arrêt du mode de réglage

- Appuyez sur la touche  et maintenez-la enfoncée.
- Appuyez sur la touche  plus de 3 s.
- ✓ L'écran affiche le symbole .
- ✓ Le climatiseur auxiliaire passe en mode de réglage.
- ✓ L'écran affiche « P.01 » et le symbole  s'allume.
- Faites défiler la liste de menus à l'aide des touches  ou  pour sélectionner le menu souhaité.
- Appuyez sur la touche  pour ouvrir le menu souhaité.
- Appuyez pendant plus de 3 s sur la touche  pour quitter le mode de réglage.

## 8.2 P.01 : Arrêt sous-tension





Le protecteur de batterie empêche la batterie de se décharger excessivement.



### AVIS !

Lorsque la batterie est éteinte par le contrôleur de batterie, elle ne dispose plus que d'une partie de sa capacité de charge. Évitez les démarrages répétés ou l'utilisation des consommateurs de courant. Veillez à recharger la batterie. Dès que la tension requise est de nouveau disponible, le climatiseur peut fonctionner de nouveau.



Si le climatiseur auxiliaire ne dispose plus de la tension d'alimentation ici définie, il se met à l'arrêt.

- Démarrez le mode de réglage (chapitre « Démarrage et arrêt du mode de réglage », page 36).
  - ✓ L'écran affiche « P.01 » et le symbole  s'allume.
  - Appuyez sur la touche  pour modifier la valeur.
  - ✓ La valeur actuellement réglée est affichée.
  - Sélectionnez la valeur pour l'arrêt sous-tension à l'aide des touches  ou .
- Il est possible de régler l'arrêt sous-tension par incréments de 0,1 V, de 20,0 V à 23,5 V.













### REMARQUE

La plus basse valeur d'arrêt sous-tension réglée doit être suffisante pour que la tension de la batterie permette de démarrer le moteur à tout moment. En principe, la valeur ne doit pas être inférieure à 22 V.

- Appuyez sur la touche  pour enregistrer la valeur.
- ✓ La valeur réglée est enregistrée et utilisée lorsque le climatiseur redémarre.
- ✓ Vous vous trouvez à nouveau dans la liste de menus et pouvez sélectionner un menu avec les touches  ou .

### 8.3 P.02 : Affichage de l'unité de température

Le climatiseur peut afficher la température ambiante en °C ou en °F. Ce paramètre peut être configuré :

- Démarrez le mode de réglage (chapitre « Démarrage et arrêt du mode de réglage », page 36).
- ✓ L'écran affiche « P.01 » et le symbole  s'allume.
- Sélectionnez le menu P.02 à l'aide des touches  ou .
- ✓ L'écran affiche « P.02 » et le symbole  s'allume.
- Appuyez sur la touche  pour modifier la valeur.
- ✓ Le chiffre de la valeur actuellement réglée est affiché :
  - 0 : °C
  - 1 : °F
- Sélectionnez l'unité de température souhaitée à l'aide des touches  ou .
- Appuyez sur la touche  pour enregistrer la valeur.
- ✓ La valeur réglée est enregistrée et utilisée lorsque le climatiseur redémarre.
- ✓ Vous vous trouvez à nouveau dans la liste de menus et pouvez sélectionner un menu avec les touches  ou .

## 9 Caractéristiques techniques

	CoolAir	
	RTX1000	RTX2000
N° d'art. :		
24 V	-	9105306212
24 V 0°	9105306210	-
Puissance de refroidissement max. :	1200 W	2000 W
Tension nominale d'entrée :	24 V <sub>===</sub> (20 V <sub>===</sub> – 30 V <sub>===</sub> )	
Consommation de courante max. :	5 – 25 A	5 – 29 A
Plage de température de fonctionnement :	+5 à +52 °C	
Arrêt en cas de sous-tension :	configurable (chapitre « P.01 : Arrêt sous-tension », page 37)	
Emissions sonores :	< 70 dB(A)	
Dimensions (L x l x h) :	645 x 860 x 308 mm	
Poids :	env. 23 kg	env. 32 kg



## Manual original

**Lea detenidamente estas instrucciones antes de llevar a cabo la instalación y puesta en funcionamiento, y consérvelas en un lugar seguro. En caso de vender o entregar el producto a otra persona, entregue también estas instrucciones.**

## Índice

<b>1</b>	<b>Aclaración de los símbolos</b> .....	<b>40</b>
<b>2</b>	<b>Indicaciones de seguridad</b> .....	<b>40</b>
2.1	Manipulación del aparato .....	40
2.2	Manipulación de los cables eléctricos .....	41
<b>3</b>	<b>Destinatarios</b> .....	<b>41</b>
<b>4</b>	<b>Uso adecuado</b> .....	<b>42</b>
<b>5</b>	<b>Alcance del suministro</b> .....	<b>42</b>
<b>6</b>	<b>Accesorios</b> .....	<b>43</b>
<b>7</b>	<b>Instalación</b> .....	<b>43</b>
7.1	Indicaciones para la instalación .....	43
7.2	Desmontar el techo solar .....	44
7.3	Preparar el equipo .....	45
7.4	Colocar la junta del techo de la cabina del conductor .....	45
7.5	Montar el equipo en el techo solar .....	45
7.6	Tender los cables de alimentación eléctrica .....	46
7.7	Sujetar el marco cobertor .....	47
<b>8</b>	<b>Configurar el software del equipo</b> .....	<b>47</b>
8.1	Iniciar y salir del modo de ajuste .....	47
8.2	P.01: Desconexión de tensión mínima .....	48
8.3	P.02: Indicación de la unidad de temperatura .....	49
<b>9</b>	<b>Datos técnicos</b> .....	<b>49</b>

# 1 Aclaración de los símbolos

**¡ADVERTENCIA!**

**Indicación de seguridad:** su incumplimiento puede acarrear la muerte o graves lesiones.

**¡ATENCIÓN!**

**Indicación de seguridad:** su incumplimiento puede acarrear lesiones.

**¡AVISO!**

Su incumplimiento puede acarrear daños materiales y perjudicar el correcto funcionamiento del producto.

**NOTA**

Información adicional para el manejo del producto.

## 2 Indicaciones de seguridad

El fabricante declina toda responsabilidad ante daños ocurridos en los siguientes casos:

- errores de montaje o de conexión
- daños en el producto debido a influencias mecánicas y sobretensiones
- modificaciones realizadas en el producto sin el expreso consentimiento del fabricante
- utilización del aparato para fines distintos a los descritos en las instrucciones

### 2.1 Manipulación del aparato

- Utilice el equipo de aire acondicionado a motor parado únicamente para los fines previstos por el fabricante y no realice ninguna modificación en él.
- Si el equipo de aire acondicionado a motor parado presenta daños, no está permitido ponerlo en funcionamiento.
- Instale el equipo de aire acondicionado a motor parado de forma segura para evitar que se pueda caer o volcar.
- La instalación, el mantenimiento y la reparación sólo los puede llevar a cabo personal técnico especializado que conozca los peligros inherentes a dichas tareas y las normas pertinentes.
- No utilice el equipo de aire acondicionado a motor parado cerca de fluidos ni gases inflamables.

- No ponga en funcionamiento este equipo de aire acondicionado con temperaturas exteriores por debajo de los 0 °C.
- En caso de incendio, **no** abra la tapa superior del equipo de aire acondicionado a motor parado y utilice medios de extinción autorizados. No utilice agua para extinguir el fuego.
- Consulte al fabricante del vehículo si el montaje del equipo de aire acondicionado a motor parado (altura de montaje 175 mm) hace necesario modificar los datos relativos a la altura del vehículo en la documentación del mismo.
- Al trabajar en el equipo (limpieza, mantenimiento, etc.) desconecte totalmente el equipo de aire acondicionado a motor parado de la alimentación eléctrica.

## 2.2 Manipulación de los cables eléctricos

- Si los cables pasan a través de paredes con bordes afilados, utilice conductos para cables o guías de cable.
- Los cables no deben quedar sueltos ni muy doblados al colocarlos en materiales conductores de electricidad (metales).
- No tire de los cables.
- Fije y tienda los cables de forma que no supongan un peligro de tropiezo ni puedan resultar dañados.
- Sólo un electricista está autorizado a realizar la conexión eléctrica.
- Asegure la conexión a la red del vehículo con 40 A para la alimentación de corriente y con 2 A para la medición de tensión.
- No tienda nunca el cable de alimentación de tensión (cable de la batería) en las cercanías de cables de señal o de control.

## 3 Destinatarios

Estas instrucciones de montaje contienen la información y las instrucciones esenciales para la instalación del equipo de aire acondicionado a motor parado. Está dirigido a técnicos de empresas de instalación que conocen las directivas y precauciones de seguridad que se aplican al montaje de accesorios en camiones.

Esas instrucciones de montaje deben permanecer con el aparato.

## 4 Uso adecuado

El juego de montaje (n.º de art. 9100300079) permite montar un equipo de aire acondicionado a motor parado CoolAir RTX1000 o RTX2000 en la abertura del techo solar de fábrica (ventana de ventilación) de la cabina del conductor de un DAF XF 105/106 Super Space Cab.



### ¡AVISO!

- El equipo de aire acondicionado a motor parado **no** es adecuado para ser instalado en maquinaria de construcción ni en maquinaria agrícola ni en maquinaria similar. En caso de que se produzcan vibraciones demasiado fuertes no se garantiza un funcionamiento correcto
- El uso del equipo de aire acondicionado a motor parado con valores de tensión que se desvíen de los valores señalados provoca su deterioro.

## 5 Alcance del suministro

Juego de montaje CoolAir RTX1000, RTX2000 para DAF XF 105/106 Super Space Cab, n.º de art. 9100300079

Pos. en fig. <b>1</b>	Nombre de las piezas	Cantidad	N.º de art.
①	Inserto roscado con brida M8	4	4445200068
②	Inserto roscado con brida M6	4	4445200069
③	Tuerca M8	4	4445200099
④	Soporte	2	4442500618
⑤	Arandela de apoyo 8,5 x 20	4	4445200113
⑥	Arandela elástica M8	4	4445200091
⑦	Tornillo hexagonal M8 x 95	4	4445200159
⑧	Manguito distanciador L= 48 mm, Ø 10 mm	4	4443900241
⑨	Manguito distanciador L= 40 mm, Ø 10 mm	4	4443900240
⑩	Marco cobertor DAF SSC	1	4443000431
⑪	Arandela de apoyo M6	4	4445200115
⑫	Tornillo Allen con cabeza cilíndrica M6 x 100	4	4445200092
⑬	2,5 m de cinta para juntas (perfil: 10 x 20 mm)	1	4443300055
⑭	Cable de conexión 6 mm <sup>2</sup> x 4 m	1	4441300250
⑮	Abrazadera para cables	1	4445900256
⑯	Punta hexagonal de 1/4"	1	4445900172
–	Instrucciones de montaje	1	4445102183

## 6 Accesorios

Disponibles como accesorio (no incluidos en el volumen de entrega):

Nombre de las piezas	N.º de art.
Cable de conexión 6 mm <sup>2</sup> x 11 m	9100300108
Set de protección eléctrica RTX	9100300110

## 7 Instalación



### ¡ATENCIÓN!

Una instalación incorrecta del equipo aire acondicionado a motor parado puede perjudicar la seguridad del usuario.

Si el equipo de aire acondicionado a motor parado no se instala según lo indicado en estas instrucciones de montaje, el fabricante declina toda responsabilidad por lesiones o daños materiales.



### ¡AVISO!

- Sólo personal técnico debidamente cualificado está autorizado a realizar la instalación del equipo de aire acondicionado a motor parado. La siguiente información va dirigida a personal técnico familiarizado con las directivas y normativas de seguridad que se han de aplicar.
- El fabricante se responsabiliza únicamente de las piezas incluidas en el alcance del suministro. La garantía pierde su validez en caso de instalación del equipo con piezas ajenas al producto.
- Antes de subirse al techo del vehículo, compruebe si es transitable para personas. Puede consultar al fabricante del vehículo las cargas autorizadas sobre el techo.

### 7.1 Indicaciones para la instalación

Tenga en cuenta los siguientes consejos e indicaciones al instalar el equipo de aire acondicionado a motor parado:



### ¡ADVERTENCIA! Peligro de electrocución

Antes de realizar trabajos en componentes de accionamiento eléctrico, asegúrese de que no haya tensión eléctrica.

Antes de efectuar la instalación del equipo de aire acondicionado a motor parado, desconecte todas las conexiones a la batería del vehículo.

- Antes de la instalación del equipo de aire acondicionado a motor parado, compruebe si debido al montaje se pueden dañar componentes del vehículo o perjudicar su funcionamiento.  
Compruebe las dimensiones del equipo montado (fig. **2**).  
La línea rayada se refiere al centro de la abertura del techo solar.

- Está permitido pintar la cubierta superior del equipo de aire acondicionado a motor parado (fig. **3**). El fabricante recomienda que se encargue esta tarea a un taller especializado.
- Antes del montaje, consulte al fabricante del vehículo para asegurarse de que la estructura está diseñada para soportar el peso estático y las cargas generadas por el equipo de aire acondicionado cuando el vehículo se encuentre en movimiento. El fabricante del equipo de aire acondicionado a motor parado declina toda responsabilidad.
- La inclinación del techo en dirección de desplazamiento no puede ser superior a:
  - RTX1000: 8°
  - RTX2000: 20°
- No está permitido modificar las piezas de montaje adjuntas.
- Los orificios de ventilación no deben quedar cubiertos (distancia mínima a los demás componentes: 100 mm).
- Al instalar el equipo y efectuar la conexión eléctrica, tenga en cuenta las directivas del fabricante del vehículo.

**NOTA**

Después de instalar el equipo, se deben comprobar los parámetros del software del equipo (capítulo “Configurar el software del equipo” en la página 47).

## 7.2 Desmontar el techo solar

Proceda de la siguiente manera (fig. **5**):

- Retire todos los tornillos y fijaciones del techo solar.
- Extraiga el techo solar.
- Retire todo el material de juntas alrededor de la abertura, de forma que la base esté limpia y sin grasa.

**NOTA**

Deseche todos los desperdicios, cola, silicona y juntas por separado. Respete las directivas locales sobre eliminación de residuos.

## 7.3 Preparar el equipo



### ¡AVISO!

Asegure el equipo en la superficie de trabajo para que no se caiga durante las preparaciones.

La base debe ser plana y estar limpia para que el equipo no resulte dañado.

Proceda de la siguiente manera (fig. **6**):

- Coloque el equipo de aire acondicionado a motor parado hacia abajo en una superficie de trabajo.
- Introduzca girando los 4 insertos autorroscantes M8 en los agujeros ciegos identificados con "6".  
Para ello utilice la punta de 1/4" suministrada.
- Introduzca girando los 4 insertos autorroscantes M6 en los agujeros ciegos identificados con "7".  
Para ello utilice una punta hexagonal de 5 mm.

## 7.4 Colocar la junta del techo de la cabina del conductor



### ¡AVISO!

Asegúrese de que la superficie de adhesión para la junta entre el equipo y el techo de la cabina del conductor esté limpia (no tenga polvo, aceite, etc.).

- Adhiera una cinta de junta en el techo de la cabina del conductor (fig. **7** A).  
Siga el contorno de la abertura del techo solar. El borde de amortiguación de golpes debe estar detrás.
- Aplique en el borde de amortiguación de golpes y el borde superior de la cinta de junta un sellado butílico, plástico y que no se endurezca (por ejemplo, Sikalastomer-710) (fig. **7** B).

## 7.5 Montar el equipo en el techo solar

- Coloque el equipo de aire acondicionado a motor parado centrado y en la dirección de desplazamiento en la abertura del techo solar (fig. **8**).



### NOTA

Después de colocarlo en el techo del vehículo, la junta debe apoyarse en todo su perímetro. Únicamente de este modo es posible un garantizar un sellado seguro.

- Coloque los soportes debajo del techo de la cabina del conductor (fig. **9**).  
Los soportes se introducen entre el techo externo de la cabina del conductor (chasis) y el techo interno de la cabina del conductor.

**¡AVISO!**

Los soportes deben estar colocados sobre una superficie estable, ya que se encargan de presionar el equipo contra el techo de la cabina del conductor. La superficie de apoyo de los soportes debe ser de 40 mm como mínimo en cada lado.

**¡AVISO!**

No supere en modo alguno el par de torsión especificado. Solo de esta forma se puede evitar que se arranquen los insertos roscados.

- Sujete el equipo de aire acondicionado a motor parado como se representa en la figura (fig. **9**).

## 7.6 Tender los cables de alimentación eléctrica

**¡ADVERTENCIA!**

- Solo personal técnico con los conocimientos necesarios está autorizado a realizar la conexión eléctrica.
- Antes de realizar trabajos en componentes que funcionan con electricidad, asegúrese de que no haya tensión eléctrica.

**¡AVISO!**

- Asegure la conexión a la red del vehículo con 40 A para la alimentación de corriente y con 2 A para la medición de tensión.
- La batería debe estar en condiciones de suministrar la corriente y tensión necesarias (capítulo "Datos técnicos" en la página 49).

Conecte el equipo directamente al distribuidor principal.

Consulte al fabricante del vehículo las especificaciones del distribuidor principal.

Tienda el cable de alimentación como se representa en la figura (fig. **10**):

- Tienda el mazo de cables en una posición protegida hasta el distribuidor principal.
- Conecte el cable negativo (negro) para la alimentación de corriente.
- Conecte el cable negativo (negro) para la alimentación de tensión.
- Conecte el cable positivo (rojo) para la alimentación de corriente y ponga un fusible de 40 A.
- Conecte el cable positivo (rojo) para la medición de tensión y ponga un fusible de 2 A.
- Conecte el mazo de cables con el equipo y fíjelo en el lugar adecuado con una abrazadera para cables (fig. **10 2.**).



## 7.7 Sujetar el marco cobertor



### ¡AVISO!

Apriete los tornillos prestando atención a no dañar el marco cobertor.

- Sujete el marco cobertor como se representa en la figura (fig. 11).

## 8 Configurar el software del equipo

Antes de la primera puesta en funcionamiento del equipo, se tiene que adaptar el control a las distintas particularidades del montaje. El instalador debe realizar esta adaptación.

Indicaciones de la pantalla	Parámetro	Significado	Ajuste de fábrica
P.01	Desconexión de tensión mínima	El controlador de la batería apaga el equipo al llegar a la tensión aquí definida.	22,8 V
P.02	Indicación de la unidad de temperatura	La temperatura se puede indicar en °C o °F.	°C



### NOTA

El modo de ajuste también se puede abrir cuando la protección de subtensión ha apagado el equipo y solo se dispone de una tensión residual.

### 8.1 Iniciar y salir del modo de ajuste

- Pulse y mantenga pulsada la tecla .
- Pulse la tecla durante más de 3 s.
- ✓ La pantalla muestra el símbolo .
- ✓ El equipo de aire acondicionado a motor parado cambia al modo de ajuste.
- ✓ La pantalla indica "P.01" y el símbolo se ilumina.
- Desplácese con las teclas o por la lista de menús para seleccionar el menú deseado.
- Pulse la tecla para abrir el menú deseado.
- Pulse la tecla durante más de 3 s para salir del menú de ajuste.

## 8.2 P.01: Desconexión de tensión mínima





El controlador de la batería protege la batería contra una descarga excesiva.



### ¡AVISO!

Cuando el controlador de la batería la desconecta, esta solo dispone de una parte de su capacidad de carga. Evite arranques reiterados o poner en funcionamiento otros aparatos conectados. Asegúrese de recargar la batería. Cuando se vuelve a disponer de la tensión requerida, se puede volver a usar el equipo.

Si el equipo de aire acondicionado a motor parado ya solo dispone de la tensión de alimentación ajustada aquí, se apaga.

- Inicie el modo de ajuste (capítulo "Iniciar y salir del modo de ajuste" en la página 47).
- ✓ La pantalla indica "P.01" y el símbolo  se ilumina.
- Pulse la tecla  para modificar el valor.
- ✓ Se muestra el valor ajustado en ese momento.
- Seleccione el valor para la desconexión de tensión mínima con las teclas  o .



La desconexión de tensión mínima se puede ajustar entre 20,0 V y 23,5 V en pasos de 0,1 V.



### NOTA











El valor de la desconexión de tensión mínima solo se puede ajustar de forma que haya suficiente tensión en la batería para poder arrancar el motor en todo momento.

Por lo general, el valor no debe estar por debajo de 22 V.

- Pulse la tecla  para guardar el valor.
- ✓ El valor ajustado se guarda y se emplea al volver a poner en marcha el equipo.
- ✓ Se vuelve a encontrar en la lista de menús y puede seleccionar un menú con las teclas  o .

### 8.3 P.02: Indicación de la unidad de temperatura

El equipo puede indicar la temperatura ambiente en °C o en °F. Este parámetro se puede configurar:

- Inicie el modo de ajuste (capítulo "Iniciar y salir del modo de ajuste" en la página 47).
- ✓ La pantalla indica "P.01" y el símbolo  se ilumina.
- Seleccione el menú P.02 con las teclas  o .
- ✓ La pantalla indica "P.02" y el símbolo  se ilumina.
- Pulse la tecla  para modificar el valor.
- ✓ Se indica el número característico del valor ajustado en ese momento:
  - 0: °C
  - 1: °F
- Seleccione con las teclas  o  la unidad de temperatura deseada.
- Pulse la tecla  para guardar el valor.
- ✓ El valor ajustado se guarda y se emplea al volver a poner en marcha el equipo.
- ✓ Se vuelve a encontrar en la lista de menús y puede seleccionar un menú con las teclas  o .

## 9 Datos técnicos

	CoolAir	
	RTX1000	RTX2000
N.º de artículo:		
24 V	-	9105306212
24 V 0°	9105306210	-
Potencia de enfriamiento máx.:	1200 W	2000 W
Tensión nominal de entrada:	24 V $\overline{=}$ (20 V $\overline{=}$ – 30 V $\overline{=}$ )	
Consumo de corriente máx.:	5 – 25 A	5 – 29 A
Rango de temperatura de funcionamiento:	entre +5 y +52 °C	
Desconexión por subtensión:	programable (capítulo "P.01: Desconexión de tensión mínima" en la página 48)	
Emisiones de ruido:	< 70 dB(A)	
Dimensiones (L x A x H):	645 x 860 x 308 mm	
Peso:	aprox. 23 kg	aprox. 32 kg

## Manual original

**Por favor, leia atentamente este manual antes da montagem e colocação em funcionamento do aparelho e guarde-o em local seguro. Em caso de transmissão do produto, entregue o manual ao novo utilizador.**

## Índice

<b>1</b>	<b>Explicação dos símbolos</b> .....	<b>51</b>
<b>2</b>	<b>Indicações de segurança</b> .....	<b>51</b>
2.1	Manuseamento do aparelho .....	51
2.2	Manuseamento com cabos elétricos .....	52
<b>3</b>	<b>Grupo alvo</b> .....	<b>52</b>
<b>4</b>	<b>Utilização adequada</b> .....	<b>53</b>
<b>5</b>	<b>Material fornecido</b> .....	<b>53</b>
<b>6</b>	<b>Acessórios</b> .....	<b>54</b>
<b>7</b>	<b>Instalação</b> .....	<b>54</b>
7.1	Indicações sobre a instalação .....	55
7.2	Desmontar a escotilha do teto .....	56
7.3	Preparar a unidade .....	56
7.4	Colocar o dispositivo vedante no tejadilho da cabina .....	56
7.5	Montar a unidade na escotilha do teto .....	57
7.6	Instalação das ligações de alimentação elétricas .....	58
7.7	Fixar a armação de cobertura .....	58
<b>8</b>	<b>Configurar o software da unidade</b> .....	<b>59</b>
8.1	Iniciar e terminar o modo de configuração .....	59
8.2	P.01: Desativação por subtensão .....	60
8.3	P.02: Indicação da unidade de temperatura .....	61
<b>9</b>	<b>Dados técnicos</b> .....	<b>61</b>

# 1 Explicação dos símbolos

**AVISO!**

**Indicação de segurança:** o incumprimento pode provocar a morte ou ferimentos graves.

**PRECAUÇÃO!**

**Indicação de segurança:** o incumprimento pode provocar ferimentos.

**NOTA!**

O incumprimento pode causar danos materiais e pode prejudicar o funcionamento do produto.

**OBSERVAÇÃO**

Informações suplementares sobre a operação do produto.

## 2 Indicações de segurança

O fabricante não se responsabiliza por danos nos seguintes casos:

- Erros de montagem ou de conexão
- Danos no produto resultantes de influências mecânicas e sobretensões
- Alterações ao produto sem autorização expressa do fabricante
- Utilização para outras finalidades que não as descritas no manual de instruções

### 2.1 Manuseamento do aparelho

- Utilize a unidade fixa de ar condicionado apenas para a utilidade indicada pelo fabricante e não efetue quaisquer alterações ou modificações no aparelho.
- Se a unidade fixa de ar condicionado apresentar danos visíveis, não deve ser colocada em funcionamento.
- A unidade fixa de ar condicionado deve ser instalada de tal forma segura que não possa tombar ou cair.
- A instalação, manutenção e eventual reparação apenas podem ser realizadas por um técnico especializado, familiarizado com os perigos inerentes ou com as normas em vigor.
- Não coloque a unidade fixa de ar condicionado nas proximidades de líquidos e gases inflamáveis.

- Não coloque a unidade fixa de ar condicionado em funcionamento com temperaturas exteriores abaixo de 0 °C.
- Em caso de incêndio, **não** solte a tampa superior da unidade fixa de ar condicionado mas utilize antes os agentes de extinção permitidos. Não utilize água para apagar incêndios.
- Informe-se, por favor, junto do seu fabricante automóvel se, devido à instalação da unidade fixa de ar condicionado (altura da estrutura 175 mm), se torna necessário proceder à alteração do registo da altura do veículo nos documentos.
- Solte todas as ligações à alimentação de corrente em caso de trabalhos (limpeza, manutenção, etc.) na unidade fixa de ar condicionado.

## 2.2 Manuseamento com cabos elétricos

- Se os cabos têm de ser passados por paredes com arestas afiadas, então utilize tubos vazios ou tubos de passar cabos.
- Não coloque os cabos soltos ou muito dobrados em materiais eletrocondutores (metal).
- Não puxe pelos cabos.
- Fixe os cabos e coloque-os de modo a que não exista perigo de tropeçar e que sejam excluídos danos nos cabos.
- A ligação elétrica deve ser efetuada apenas por um técnico especializado.
- Proteja a ligação à rede no veículo com 40 A para a fonte de alimentação e com 2 A para a medição de tensão.
- Nunca coloque o cabo de alimentação da tensão (cabo da bateria) nas proximidades de ligações de sinal ou de comando.

## 3 Grupo alvo

Este manual de montagem contém as informações e instruções essenciais para a instalação da unidade fixa de ar condicionado. Destinam-se a trabalhadores especializados em empresas de instalações, que estão familiarizados com as diretivas e medidas de segurança a aplicar durante a montagem de acessórios para veículos.

Este manual de montagem tem de ser guardado próximo do aparelho.

## 4 Utilização adequada

O kit de montagem (n.º art. 9100300079) possibilita a montagem de uma unidade fixa de ar condicionado CoolAir RTX1000 ou RTX2000 numa escotilha aberta no tejadilho (escotilha de ventilação), disponível a partir de fábrica, de uma cabina DAF XF 105/106 Super Space Cab.



### NOTA!

- A unidade fixa de ar condicionado **não** é adequada para instalação em máquinas para a construção civil, máquinas agrícolas ou equipamentos de trabalho semelhantes. Em caso de efeito de vibração excessivo, não está garantido um funcionamento correto.
- O funcionamento da unidade fixa de ar condicionado com valores de tensão divergentes dos valores indicados, conduz a danos nos aparelhos.

## 5 Material fornecido

Kit de montagem CoolAir RTX1000, RTX2000 para DAF XF 105/106 Super Space Cab, n.º art. 9100300079

Pos. na fig. 1	Designação das peças	Quant.	N.º art.
①	Inserção roscada com flange M8	4	4445200068
②	Inserção roscada com flange M6	4	4445200069
③	Porca M8	4	4445200099
④	Suportes de fixação	2	4442500618
⑤	Arruela 8,5 x 20	4	4445200113
⑥	Anilha de mola M8	4	4445200091
⑦	Parafuso de cabeça sextavada M8 x 95	4	4445200159
⑧	Manga distanciadora C = 48 mm, Ø 10 mm	4	4443900241
⑨	Manga distanciadora C = 40 mm, Ø 10 mm	4	4443900240
⑩	Armação de cobertura DAF SSC	1	4443000431
⑪	Arruela M6	4	4445200115
⑫	Parafuso com cabeça cilíndrica M6 x 100	4	4445200092
⑬	Fita de vedação de 2,5 m (perfil: 10 x 20 mm)	1	4443300055
⑭	Cabo de ligação de 6 mm <sup>2</sup> x 4 m	1	4441300250
⑮	Abraçadeira de cabos	1	4445900256
⑯	Chave Bit sextavada de 1/4"	1	4445900172
–	Manual de montagem	1	4445102183

## 6 Acessórios

Disponível como acessório (não consta do material fornecido):

Designação das peças	N.º art.
Cabo de ligação de 6 mm <sup>2</sup> x 11 m	9100300108
Conjunto proteção elétrica RTX	9100300110

## 7 Instalação



### PRECAUÇÃO!

Uma instalação incorreta da unidade fixa de ar condicionado pode comprometer a segurança do utilizador.

Se a unidade fixa de ar condicionado não for instalada em conformidade com este manual de montagem, o fabricante não assume qualquer tipo de responsabilidade por danos pessoais ou materiais.



### NOTA!

- A instalação da unidade fixa de ar condicionado apenas pode ser efetuada por empresas especializadas. As seguintes informações destinam-se a técnicos, devidamente familiarizadas com as diretivas e medidas de segurança a aplicar.
- O fabricante assume exclusivamente responsabilidade pelas peças contidas no material fornecido. Ao ser montada a unidade com peças de terceiros as reivindicações da garantia são anuladas.
- Antes de subir ao tejadilho do veículo, verifique se o mesmo é transitável para pessoas. Pode consultar o fabricante para obter informações acerca do pesos permitidos no tejadilho.



## 7.1 Indicações sobre a instalação

Durante a instalação da unidade fixa de ar condicionado deverão ser tomadas em consideração as seguintes dicas e indicações:



### AVISO! Choque elétrico!

Antes de executar trabalhos em componentes operados eletricamente, certifique-se de que já não existe tensão.

Antes da instalação da unidade fixa de ar condicionado, desconecte todas as ligações à bateria.

- Antes da instalação da unidade fixa de ar condicionado, verifique se os componentes do veículo ficam danificados, deformados ou com o seu funcionamento influenciado devido à montagem. Verifique as dimensões da instalação montada (fig. **2**). A linha tracejada refere-se, neste caso, ao centro da escotilha aberta no tejadilho.
- A carcaça superior da unidade fixa de ar condicionado pode ser pintada (fig. **3**). O fabricante recomenda que a pintura seja realizada por uma oficina especializada.
- Antes da montagem, consulte o fabricante do veículo para assegurar-se de que a estrutura está concebida para suportar o peso estático e as cargas geradas pelo sistema de ar condicionado quando o veículo se encontra em movimento. O fabricante da unidade fixa de ar condicionado não assume qualquer tipo de responsabilidade.
- A inclinação da superfície de montagem no tejadilho não deve exceder os seguintes valores:
  - No RTX1000: 8°
  - No RTX2000: 20°
- As peças de montagem fornecidas não devem ser modificadas pela própria pessoa durante a montagem.
- As aberturas de ventilação não devem ser cobertas (distância mínima em relação a outras peças de montagem: 100 mm).
- Na instalação da unidade e na ligação elétrica tenha atenção às diretivas do fabricante do veículo.



### OBSERVAÇÃO

Após a instalação da unidade devem ser verificados os parâmetros predefinidos do software da unidade (capítulo “Configurar o software da unidade” na página 59).

## 7.2 Desmontar a escotilha do teto

Proceder conforme indicado em seguida (fig. **5**):

- Retire todos os parafusos e fixações da escotilha do tejadilho existente.
- Retire a escotilha do tejadilho.
- Retire o material de vedação em redor da abertura, de forma a que a superfície se encontre limpa e livre de gordura.



### OBSERVAÇÃO

Elimine todos os materiais residuais, cola, silicone e vedantes separados. Nisto, tenha atenção às diretivas de eliminação de resíduos locais.

## 7.3 Preparar a unidade



### NOTA!

Nas preparações da superfície de trabalho, proteja a unidade contra queda. Tenha em atenção uma superfície plana e limpa para que a unidade não seja danificada.

Proceder conforme indicado em seguida (fig. **6**):

- Coloque a unidade fixa de ar condicionado sobre uma superfície de trabalho, com a caixa virada para baixo.
- Rode as 4 inserções roscadas autoperfurantes M8 nos orifícios cegos assinalados com "6".  
Utilize, para isso, a chave Bit de 1/4 fornecida em conjunto.
- Rode as 4 inserções roscadas autoperfurantes M6 nos orifícios cegos assinalados com "7".  
Utilize, para isso, uma chave Bit sextavada de 5 mm.

## 7.4 Colocar o dispositivo vedante no tejadilho da cabina



### NOTA!

Certifique-se de que a área de colagem para o dispositivo vedante entre a unidade e a cabina se encontra limpa (livre de pó, óleo, etc.).

- Colar a fita de vedação no tejadilho da cabine do condutor (fig. **7** A). Siga o contorno da abertura do tejadilho. O canto de aresta deve ficar localizado atrás.
- O canto de aresta e a aresta superior do fita de vedação estão providos de material selante butílico, plástico, que não endurece (p. ex. SikaLastomer-710) (fig. **7** B).

## 7.5 Montar a unidade na escotilha do teto

- ▶ Posicionar a unidade fixa de ar condicionado centrada, no sentido de andamento, na abertura da escotilha do tejadilho (fig. **8**).



### OBSERVAÇÃO

Após a colocação no tejadilho da cabina, o dispositivo vedante deve continuar a manter-se. Só assim é possível uma vedação segura.

- ▶ Posicionar o suporte de fixação por baixo do tejadilho da cabina do condutor (fig. **9**).  
Os suportes de fixação são para isso empurrados entre o tejadilho da cabina (chassis) e o teto do tejadilho.



### NOTA!

Os suportes de fixação devem ser posicionados sobre uma superfície fixa, uma vez que a unidade é pressionada contra o tejadilho da cabina através dos suportes. A superfície de apoio dos suportes de fixação tem de ter, no mínimo, 40 mm de cada lado.



### NOTA!

Não exceda nunca o momento do binário de aperto indicado. Só assim pode evitar que as inserções roscadas se arranquem.

- ▶ Fixar a unidade fixa do ar condicionado como representado (fig. **9**).

## 7.6 Instalação das ligações de alimentação elétrica



### AVISO!

- A ligação elétrica deve ser efetuada apenas por técnicos especializados com os respetivos conhecimentos.
- Antes de trabalhos em componentes operados eletricamente, certifique-se de que não existe tensão.



### NOTA!

- Proteja a ligação à rede no veículo com 40 A para a fonte de alimentação e com 2 A para a medição de tensão.
- A bateria deve estar em condições de fornecer a corrente e a tensão (capítulo “Dados técnicos” na página 61) necessárias.

Ligue a unidade diretamente ao distribuidor principal.  
Consulte o seu fabricante de automóveis acerca das especificações do distribuidor principal.

Dispore os cabos de alimentação conforme representado (fig. **10**):

- Instalar o feixe de cabos em local protegido em direção ao distribuidor principal.
- Ligar o cabo negativo (preto) da fonte de alimentação.
- Ligar o cabo negativo (preto) para medição da tensão.
- Ligar o cabo positivo (vermelho) da fonte de alimentação e proteger com fusível de 40 A.
- Ligar o cabo positivo (vermelho) para medição da tensão e proteger com fusível de 2 A.
- Ligar o feixe de cabos à unidade e fixar em local apropriado com uma braçadeira para cabos (fig. **10 2.**).

## 7.7 Fixar a armação de cobertura



### NOTA!

Aperte os parafusos com cuidado para que a armação de cobertura não fique danificada.

- Fixar armação de cobertura como representado (fig. **11**).

## 8 Configurar o software da unidade

Antes da primeira colocação em funcionamento da unidade, o comando pode ser adaptado às diferentes condicionantes da instalação. Esta adaptação deve ser realizada pelo instalador.

Indicação no mostrador	Parâmetros	Significado	Configuração de fábrica
P.01	Desativação por subtensão	O monitorizador da bateria desliga a unidade com a tensão aqui definida.	22,8 V
P.02	Indicação da unidade de temperatura	A temperatura pode ser indicada em °C ou °F.	°C



### OBSERVAÇÃO

O modo de configuração pode ainda ser acedido quando a proteção de subtensão tenha desligado a unidade e apenas ainda exista uma tensão residual disponível.

### 8.1 Iniciar e terminar o modo de configuração

- ▶ Pressionar o botão e mantê-lo premido.
- ▶ Pressionar o botão durante mais de 3 segundos.
- ✓ O monitor exibe o símbolo .
- ✓ A unidade fixa de ar condicionado comuta para o modo de configuração.
- ✓ O monitor exibe "P.01" e o símbolo acende.
- ▶ Navegar pela lista de menu com as teclas ou e seleccionar o menu pretendido.
- ▶ Pressionar o botão e abrir o menu pretendido.
- ▶ Pressionar o botão durante mais de 3 seg. para terminar o modo de configuração.

## 8.2 P.01: Desativação por subtensão





O monitorizador da bateria protege a bateria contra descarregamento demasiado profundo.



### NOTA!

Quando a bateria é desligada através do monitorizador da bateria dispõe de apenas parte da sua capacidade de carga. Evite arranques contínuos ou colocar em funcionamento outros consumidores de corrente. Garanta que a bateria é recarregada. Assim que a corrente necessária esteja novamente disponível, a unidade pode ser novamente operada.



Se a unidade fixa de ar condicionado só dispuser da tensão de alimentação aqui configurada, a unidade desliga-se.

- Iniciar o modo de configuração (capítulo “Iniciar e terminar o modo de configuração” na página 59).
- ✓ O monitor exibe “P.01” e o símbolo  acende.
- Pressionar o botão  para modificar o valor.
- ✓ É exibido o valor atualmente configurado.
- Com os botões  ou , seleccionar o valor da desativação por subtensão. A desativação por subtensão pode ser configurada entre os 20,0 V e os 23,5 V, em passos de 0,1 V.













### OBSERVAÇÃO

O valor da desativação por subtensão só pode ser configuração para um valor baixo desde que exista tensão suficiente na bateria para, a qualquer momento, dar arranque ao motor.  
Regra geral, o valor não deve ser inferior a 22 V.

- Pressionar o botão  para memorizar o valor.
- ✓ O valor definido será memorizado e utilizado quando a unidade for reiniciada.
- ✓ Encontra-se novamente na listagem de menu, podendo seleccionar o menu com os botões  ou .

### 8.3 P.02: Indicação da unidade de temperatura

A unidade pode indicar a temperatura ambiente em °C ou °F. Este parâmetro pode ser configurado:

- Iniciar o modo de configuração (capítulo “Iniciar e terminar o modo de configuração” na página 59).
- ✓ O monitor exibe “P.01” e o símbolo  acende.
- Com os botões  ou , selecionar o menu P.02.
- ✓ O monitor exibe “P.02” e o símbolo  acende.
- Pressionar o botão  para modificar o valor.
- ✓ É exibido o valor característico do valor atual:
  - 0: °C
  - 1: °F
- Com os botões  ou , selecione a unidade de temperatura pretendida.
- Pressionar o botão  para memorizar o valor.
- ✓ O valor definido será memorizado e utilizado quando a unidade for reiniciada.
- ✓ Encontra-se novamente na listagem de menu, podendo selecionar o menu com os botões  ou .

## 9 Dados técnicos

	CoolAir	
	RTX1000	RTX2000
N.º art.:		
24 V	–	9105306212
24 V 0°	9105306210	–
Potência de refrigeração máx.:	1200 W	2000 W
Corrente nominal de entrada:	24 V $\overline{=}$ (20 V $\overline{=}$ – 30 V $\overline{=}$ )	
Consumo de energia máx.:	5 – 25 A	5 – 29 A
Intervalo de temperatura de funcionamento:	+5 a +52 °C	
Desligamento por subtensão:	configurável (capítulo “P.01: Desativação por subtensão” na página 60)	
Emissões acústicas:	< 70 dB(A)	
Medidas (C x L x A):	645 x 860 x 308 mm	
Peso:	Aprox. 23 kg	Aprox. 32 kg

## Istruzioni originali

**Prima di effettuare il montaggio e la messa in funzione leggere accuratamente questo manuale di istruzioni, conservarlo e in caso di trasmissione del prodotto, consegnarlo all'utente successivo.**

## Indice

<b>1</b>	<b>Spiegazione dei simboli</b> .....	<b>63</b>
<b>2</b>	<b>Indicazioni di sicurezza</b> .....	<b>63</b>
2.1	Utilizzo dell'apparecchio .....	63
2.2	Utilizzo dei cavi elettrici .....	64
<b>3</b>	<b>Gruppo target</b> .....	<b>64</b>
<b>4</b>	<b>Uso conforme alla destinazione</b> .....	<b>65</b>
<b>5</b>	<b>Dotazione</b> .....	<b>65</b>
<b>6</b>	<b>Accessori</b> .....	<b>66</b>
<b>7</b>	<b>Installazione</b> .....	<b>66</b>
7.1	Note sull'installazione .....	66
7.2	Smontaggio dell'oblò del tetto .....	67
7.3	Operazioni preliminari dell'impianto .....	68
7.4	Applicazione della guarnizione al tetto della cabina di guida .....	68
7.5	Montaggio dell'impianto nell'oblò del tetto .....	69
7.6	Posa dei cavi elettrici di alimentazione .....	70
7.7	Fissaggio del telaio di copertura .....	70
<b>8</b>	<b>Configurazione del software dell'impianto</b> .....	<b>71</b>
8.1	Avvio e arresto della modalità di configurazione .....	71
8.2	P.01: Spegnimento per sottotensione .....	72
8.3	P.02: Indicazione unità di temperatura .....	73
<b>9</b>	<b>Specifiche tecniche</b> .....	<b>73</b>



# 1 Spiegazione dei simboli

**AVVERTENZA!**

**Avviso di sicurezza:** la mancata osservanza di questo avviso può causare ferite gravi anche mortali.

**ATTENZIONE!**

**Avviso di sicurezza:** la mancata osservanza di questo avviso può essere causa di lesioni.

**AVVISO!**

La mancata osservanza di questa nota può causare danni materiali e compromettere il funzionamento del prodotto.

**NOTA**

Informazioni integranti relative all'impiego del prodotto.

## 2 Indicazioni di sicurezza

Il produttore non si assume nessuna responsabilità per danni nei seguenti casi:

- errori di montaggio o di allacciamento
- danni al prodotto dovuti a influenze meccaniche o a sovratensioni
- modifiche al prodotto senza esplicita autorizzazione del produttore
- impiego per altri fini rispetto a quelli descritti nel manuale di istruzioni

### 2.1 Utilizzo dell'apparecchio

- Utilizzare il climatizzatore a motore spento esclusivamente per l'uso previsto dal produttore e non eseguire modifiche o trasformazioni dell'apparecchio.
- Se il climatizzatore a motore spento presenta difetti visibili, evitare di metterlo in funzione.
- Installare il climatizzatore a motore spento in modo sicuro per impedire che possa rovesciarsi o cadere.
- I lavori di installazione, manutenzione ed eventuale riparazione devono essere effettuati esclusivamente da un tecnico specializzato, informato sui pericoli connessi e sulle relative prescrizioni.
- Non utilizzare il climatizzatore a motore spento nelle vicinanze di liquidi e gas infiammabili.
- Non mettere in funzione il climatizzatore a motore spento con temperature esterne inferiori a 0 °C.

- In caso di incendio **non** rimuovere il coperchio superiore del climatizzatore a motore spento, bensì utilizzare un agente estinguente autorizzato. Non tentare di estinguere l'incendio con acqua.
- Si prega di informarsi presso il produttore del proprio veicolo se, in seguito all'installazione del climatizzatore a motore spento (altezza di montaggio 175 mm), è necessaria una modifica dell'altezza del veicolo dichiarata sulla carta di circolazione.
- Staccare sempre tutti i collegamenti per l'alimentazione elettrica qualora si eseguano lavori sul climatizzatore a motore spento (pulizia, manutenzione ecc.).

## 2.2 Utilizzo dei cavi elettrici

- Se i cavi devono passare attraverso pareti con spigoli vivi, utilizzare tubi vuoti o canaline per cavi.
- Non posare i cavi in modo malfermo o con forti pieghe sui materiali che conducono elettricità (metalli).
- Non tirare i cavi.
- Posare e fissare i cavi in modo tale che non sussista pericolo di inciampamento e che si possano evitare danni al cavo.
- Il collegamento elettrico deve essere effettuato unicamente da un tecnico specializzato.
- Assicurare il collegamento alla rete nel veicolo con 40 A per l'alimentazione elettrica e con 2 A per misurare la tensione.
- Non posare mai il cavo di alimentazione di tensione (cavo della batteria) nelle vicinanze del circuito di segnale e del cavo di comando.

## 3 Gruppo target

Queste istruzioni di montaggio contengono le informazioni principali e le istruzioni per l'installazione del climatizzatore autonomo. Esse si rivolgono ai tecnici specializzati delle imprese di installazione a conoscenza delle direttive da adottare e dei dispositivi di sicurezza impiegati nell'installazione degli accessori nei camion.

Queste istruzioni di montaggio devono rimanere insieme al dispositivo.

## 4 Uso conforme alla destinazione

Il set di montaggio (n. art. 9100300079) permette l'installazione di un climatizzatore a motore spento CoolAir RTX1000 o RTX2000 in un'apertura dell'oblò del tetto disponibile, realizzata in fabbrica (tettuccio di aerazione) di una cabina di guida DAF XF 105/106 Super Space Cab.



### AVVISO!

- Il climatizzatore a motore spento **non** è adatto per essere installato su macchine edili, macchine agricole oppure apparecchi da lavoro simili. In caso di vibrazione eccessiva non è più garantito un funzionamento corretto.
- L'impiego del climatizzatore a motore spento con valori di tensione differenti dai valori indicati causa il danneggiamento dell'apparecchio.

## 5 Dotazione

Set di montaggio CoolAir RTX1000, RTX2000 per DAF XF 105/106 Super Space Cab, n. articolo 9100300079

Pos. in fig. 1	Denominazione pezzi	Quantità	N. art.
①	Insero filettato con flangia M8	4	4445200068
②	Insero filettato con flangia M6	4	4445200069
③	Dado M8	4	4445200099
④	Supporto di fissaggio	2	4442500618
⑤	Rondella 8,5 x 20	4	4445200113
⑥	Rosetta elastica spaccata M8	4	4445200091
⑦	Vite a testa esagonale M8 x 95	4	4445200159
⑧	Bussola distanziale L= 48 mm, Ø 10 mm	4	4443900241
⑨	Bussola distanziale L= 40 mm, Ø 10 mm	4	4443900240
⑩	Telaio di copertura DAF SSC	1	4443000431
⑪	Rondella M6	4	4445200115
⑫	Vite Inbus a testa cilindrica M6 x 100	4	4445200092
⑬	2,5 m di nastro sigillante (profilo: 10 x 20 mm)	1	4443300055
⑭	Cavo di allacciamento 6 mm <sup>2</sup> x 4 m	1	4441300250
⑮	Fascetta serracavi	1	4445900256
⑯	Punta esagonale da 1/4"	1	4445900172
-	Istruzioni di montaggio	1	4445102183

## 6 Accessori

Disponibile come accessorio (non in dotazione):

Denominazione pezzi	N. art.
Cavo di allacciamento 6 mm <sup>2</sup> x 11 m	9100300108
Set di protezione elettrica RTX	9100300110

## 7 Installazione



### ATTENZIONE!

Un'installazione non corretta del climatizzatore autonomo può mettere in pericolo la sicurezza dell'utente.

Se il climatizzatore a motore spento non viene installato secondo queste istruzioni di montaggio, il produttore non si assume alcuna responsabilità per danni a persone o cose.



### AVVISO!

- L'installazione del climatizzatore a motore spento deve essere eseguita esclusivamente da tecnici specializzati ed istruiti. Le seguenti informazioni si rivolgono ai tecnici specializzati a conoscenza delle direttive da adottare e dei dispositivi di sicurezza.
- Il costruttore si assume la responsabilità esclusivamente per i pezzi in dotazione. In caso di montaggio dell'impianto con pezzi non originali decadono i diritti di garanzia.
- Prima di accedere al tetto del veicolo, verificare se effettivamente le persone vi possono camminare sopra. Eventualmente rivolgersi al produttore del veicolo per sapere il carico ammesso sul tetto.

### 7.1 Note sull'installazione

Durante l'installazione del climatizzatore autonomo prestare attenzione ai seguenti consigli e indicazioni:



### AVVERTENZA! Pericolo di scossa elettrica

Prima di eseguire i lavori sui componenti elettrici in uso, assicurarsi che non vi sia tensione.

Prima di installare il climatizzatore autonomo scollegare tutte le linee di alimentazione elettrica dalla batteria del veicolo.

- Prima di installare il climatizzatore autonomo, occorre controllare se durante i lavori di installazione sono stati danneggiati componenti del veicolo o se il loro funzionamento può essere stato compromesso.  
Controllare le dimensioni dell'impianto installato (fig. **2**).  
La linea tratteggiata si riferisce in questo caso al centro dell'apertura dell'oblò del tetto.
- Il coperchio superiore del climatizzatore autonomo può essere verniciato (fig. **3**). Il produttore raccomanda di fare eseguire la verniciatura da un'officina specializzata.
- Prima del montaggio, assicurarsi presso il produttore se il veicolo in questione è adatto al peso statico e ai carichi del climatizzatore a veicolo in movimento. Il produttore del climatizzatore autonomo non si assume alcuna responsabilità.
- La pendenza della superficie di montaggio del tetto, in direzione di marcia non deve essere superiore a:
  - RTX1000: 8°
  - RTX2000: 20°
- I componenti di montaggio in dotazione non devono essere modificati in modo arbitrario durante l'installazione.
- Non coprire le aperture di aerazione (distanza minima dagli altri elementi di montaggio: 100 mm).
- Durante l'installazione e il collegamento elettrico dell'impianto rispettare le direttive del produttore del veicolo.

**NOTA**

Una volta installato l'impianto, controllare i parametri di default del software dell'impianto (capitolo "Configurazione del software dell'impianto" a pagina 71).

## 7.2 Smontaggio dell'oblò del tetto

Procedere nel seguente modo (fig. **5**):

- Rimuovere tutte le viti e gli elementi di fissaggio dell'oblò del tetto.
- Rimuovere l'oblò del tetto.
- Rimuovere il materiale di guarnizione intorno all'apertura affinché la base di appoggio sia pulita e non presenti tracce di grasso.

**NOTA**

Smaltire separatamente tutti i residui di materiali, colla, silicone e guarnizioni. Attenersi alle normative locali sullo smaltimento.

## 7.3 Operazioni preliminari dell'impianto



### AVVISO!

Durante le operazioni preliminari, assicurare l'impianto sul piano di lavoro per evitare che cada.

Affinché l'impianto non venga danneggiato, accertarsi che poggi su una base piana e pulita.

Procedere nel seguente modo (fig. **6**):

- Poggiare il climatizzatore autonomo su una superficie di lavoro con l'alloggiamento rivolto verso il basso.
- Ruotare i 4 inserti filettati automaschianti M8 nei fori ciechi contrassegnati da "6".  
Utilizzare a tal fine la punta da 1/4" compresa nella fornitura.
- Ruotare i 4 inserti filettati automaschianti M6 nei fori ciechi contrassegnati da "7".  
Utilizzare a tal fine una punta esagonale da 5 mm.

## 7.4 Applicazione della guarnizione al tetto della cabina di guida



### AVVISO!

Assicurarsi che la superficie di adesione per la guarnizione fra l'impianto e il tetto della cabina di guida sia pulita (niente polvere, olio, ecc.).

- Applicare il nastro sigillante sul tetto della cabina di guida (fig. **7** A).  
Seguire il profilo dell'apertura dell'oblò del tetto. Il paraspigoli deve trovarsi nella parte posteriore.
- Applicare sul paraspigoli e sul bordo superiore del nastro sigillante uno strato di mastice butilico plastico che non indurisce (ad es. SikaLastomer-710) (fig. **7** B).

## 7.5 Montaggio dell'impianto nell'oblò del tetto

- Posizionare il climatizzatore autonomo centralmente e nella direzione di marcia nell'apertura dell'oblò del tetto (fig. **8**).



### NOTA

Una volta montata sul tetto del veicolo, la guarnizione deve trovarsi su tutto il perimetro del tetto. Solo in questo modo è possibile avere una tenuta sicura.

- Posizionare i supporti di fissaggio sotto il tetto della cabina (fig. **9**).  
In questo caso i supporti di fissaggio vengono spostati fra il tetto della cabina di guida (telaio) e il tetto.



### AVVISO!

I supporti di fissaggio devono essere posizionati su una base stabile perché l'impianto viene premuto contro il tetto della cabina di guida mediante i supporti. La superficie d'appoggio dei supporti di fissaggio deve essere almeno di 40 mm su ogni lato.



### AVVISO!

Non superare in nessun caso il momento torcente indicato. Solo in questo modo è possibile evitare di spanare gli inserti filettati.

- Fissare il climatizzatore autonomo come rappresentato (fig. **9**).

## 7.6 Posa dei cavi elettrici di alimentazione



### AVVERTENZA!

- Il collegamento elettrico deve essere effettuato unicamente da personale tecnico con il know-how necessario.
- Prima di eseguire lavori sui componenti elettrici in uso, assicurarsi che non vi sia tensione.



### AVVISO!

- Assicurare il collegamento alla rete nel veicolo con 40 A per l'alimentazione elettrica e con 2 A per misurare la tensione.
- La batteria deve essere in grado di fornire la corrente e la tensione necessarie (capitolo "Specifiche tecniche" a pagina 73).

Collegare l'impianto direttamente al distributore principale.  
Per le specifiche del distributore principale, rivolgersi al produttore del veicolo.

Posare la linea di alimentazione come rappresentato (fig. **10**):

- Posare il fascio di cavi sul punto protetto verso il distributore principale.
- Collegare il cavo negativo (nero) per l'alimentazione elettrica.
- Collegare il cavo negativo (nero) per misurare la tensione.
- Collegare il cavo positivo (rosso) per l'alimentazione elettrica e assicurarlo con 40 A.
- Collegare il cavo positivo (rosso) per l'alimentazione elettrica e assicurarlo con 2 A.
- Collegare il fascio di cavi all'impianto e fissarlo al punto giusto con una fascetta serracavi (fig. **10 2.**).

## 7.7 Fissaggio del telaio di copertura



### AVVISO!

Serrare le viti con cautela per non danneggiare il telaio di copertura.

- Fissare il telaio di copertura come rappresentato (fig. **11**).



## 8 Configurazione del software dell'impianto

Prima della messa in funzione iniziale dell'impianto, il comando può essere adattato alle diverse condizioni di montaggio. Questo adattamento deve essere effettuato dall'addetto all'installazione.









Indicazione del display	Parametro	Significato	Impostazione di fabbrica
P.01	Spegnimento per sottotensione	Con la tensione qui definita, il dispositivo di controllo automatico della batteria spegne l'impianto.	22,8 V
P.02	Indicazione unità di temperatura	La temperatura può essere visualizzata in °C o °F.	°C



### NOTA

È possibile richiamare la modalità di configurazione anche quando lo spegnimento per sottotensione ha disattivato l'impianto ed è rimasta a disposizione solo una tensione residua.

### 8.1 Avvio e arresto della modalità di configurazione

- Premere e tenere premuto il tasto .
- Premere il tasto  per più di 3 s.
- ✓ Il display visualizza il simbolo .
- ✓ Il climatizzatore autonomo si avvia in modalità di configurazione.
- ✓ Il display visualizza "P.01" e si accende il simbolo .
- Scorrere nella lista del menu con i tasti  o  per selezionare il menu desiderato.
- Premere il tasto  per aprire il menu desiderato.
- Premere il tasto  per più di 3 secondi per uscire dalla modalità di configurazione.

## 8.2 P.01: Spegnimento per sottotensione

Il dispositivo di controllo automatico della batteria impedisce che la batteria si scarichi troppo.



### AVVISO!

La batteria, al momento della disattivazione tramite il dispositivo di controllo automatico, possiede ancora una parte della propria capacità di carica. Evitare l'accensione ripetuta o l'utilizzo di utenze. Fare in modo che la batteria venga ricaricata. Non appena la tensione necessaria è di nuovo disponibile, è possibile rimettere in funzione l'impianto.

Se il climatizzatore autonomo dispone solo della tensione di alimentazione qui impostata, l'impianto viene spento.

➤ Avvio della modalità di configurazione (capitolo "Avvio e arresto della modalità di configurazione" a pagina 71).

✓ Il display visualizza "P.01" e si accende il simbolo

➤ Premere il tasto

✓ Viene visualizzato il valore attualmente impostato.

➤ Con i tasti o selezionare il valore per lo spegnimento per sottotensione.

Lo spegnimento per sottotensione può essere impostato da 20,0 a 23,5 V in intervalli di 0,1 V.



### NOTA

Il valore per lo spegnimento per sottotensione deve essere impostato in modo tale che rimanga sufficiente tensione nella batteria per poter avviare in qualsiasi momento il motore.

Di regola non deve scendere sotto i 22 V.











➤ Premere il tasto

✓ Il valore impostato viene salvato e utilizzato una volta riavviato l'impianto.

✓ Vi trovate di nuovo nella lista del menu e potete selezionare un menu con i tasti o .

### 8.3 P.02: Indicazione unità di temperatura

L'impianto può visualizzare la temperatura ambiente in °C o °F. È possibile configurare questo parametro:

- Avvio della modalità di configurazione (capitolo "Avvio e arresto della modalità di configurazione" a pagina 71).
- ✓ Il display visualizza "P.01" e si accende il simbolo .
- Con i tasti  o  selezionare il menu P.02.
- ✓ Il display visualizza "P.02" e si accende il simbolo .
- Premere il tasto  per modificare il valore.
- ✓ Viene visualizzato il numero di riferimento del valore attualmente impostato:
  - 0: °C
  - 1: °F
- Con i tasti  o  selezionare l'unità di misura della temperatura desiderata.
- Premere il tasto  per salvare il valore.
- ✓ Il valore impostato viene salvato e utilizzato una volta riavviato l'impianto.
- ✓ Vi trovate di nuovo nella lista del menu e potete selezionare un menu con i tasti  o .

## 9 Specifiche tecniche

	CoolAir	
	RTX1000	RTX2000
N. articolo:		
24 V	-	9105306212
24 V 0°	9105306210	-
Capacità di raffreddamento max:	1200 W	2000 W
Tensione nominale di ingresso:	24 V $\overline{=}$ (20 V $\overline{=}$ - 30 V $\overline{=}$ )	
Consumo di corrente max:	5 - 25 A	5 - 29 A
Intervallo di variazione della temperatura di esercizio:	da +5 a +52 °C	
Spegnimento per sottotensione:	configurabile (capitolo "P.01: Spegnimento per sottotensione" a pagina 72)	
Emissioni acustiche:	< 70 dB(A)	
Dimensioni (L x P x H):	645 x 860 x 308 mm	
Peso:	ca. 23 kg	ca. 32 kg

## Oorspronkelijke gebruiksaanwijzing

Lees deze handleiding voor de montage en de ingebruikname zorgvuldig door en bewaar hem. Geef de handleiding bij het doorgeven van het product aan de gebruiker.

## Inhoudsopgave

<b>1</b>	<b>Verklaring van de symbolen</b> .....	<b>75</b>
<b>2</b>	<b>Veiligheidsaanwijzingen</b> .....	<b>75</b>
2.1	Omgang met het toestel .....	75
2.2	Omgang met elektrische leidingen .....	76
<b>3</b>	<b>Doelgroep</b> .....	<b>76</b>
<b>4</b>	<b>Gebruik volgens de voorschriften</b> .....	<b>77</b>
<b>5</b>	<b>Omvang van de levering</b> .....	<b>77</b>
<b>6</b>	<b>Toebehoren</b> .....	<b>78</b>
<b>7</b>	<b>Installatie</b> .....	<b>78</b>
7.1	Aanwijzingen voor de installatie .....	78
7.2	Dakraam demonteren .....	79
7.3	Installatie voorbereiden .....	80
7.4	Afdichting met dak van bestuurderscabine aanbrengen .....	80
7.5	Installatie in dakraam inbouwen .....	81
7.6	Elektrische voedingsleidingen monteren .....	82
7.7	Afdekframe bevestigen .....	82
<b>8</b>	<b>Installatiesoftware configureren</b> .....	<b>83</b>
8.1	Instelmodus starten en beëindigen .....	83
8.2	P.01: Onderspanningsuitschakeling .....	84
8.3	P.02: Weergave temperatuurbereik .....	85
<b>9</b>	<b>Technische gegevens</b> .....	<b>85</b>

# 1 Verklaring van de symbolen

**WAARSCHUWING!**

**Veiligheidsaanwijzing:** Het niet naleven kan leiden tot overlijden of ernstig letsel.

**VOORZICHTIG!**

**Veiligheidsaanwijzing:** Het niet naleven kan leiden tot letsel.

**LET OP!**

Het niet naleven ervan kan leiden tot materiële schade en de werking van het product beperken.

**INSTRUCTIE**

Aanvullende informatie voor het bedienen van het product.

## 2 Veiligheidsaanwijzingen

De fabrikant kan in de volgende gevallen niet aansprakelijk worden gesteld voor schade:

- montage- of aansluitfouten
- beschadiging van het product door mechanische invloeden en overspanningen
- veranderingen aan het product zonder uitdrukkelijke toestemming van de fabrikant
- gebruik voor andere dan de in de handleiding beschreven toepassingen

### 2.1 Omgang met het toestel

- Gebruik de standairco alleen voor de door de fabrikant beschreven toepassing en voer geen wijzingen aan het toestel uit of bouw het ook niet om.
- Als de standairco zichtbaar beschadigd is, mag deze niet in gebruik worden genomen.
- De standairco moet zo veilig geïnstalleerd worden dat deze niet kan omvallen of omlaag vallen.
- De installatie, het onderhoud en eventuele reparaties mogen alleen door een gespecialiseerde firma uitgevoerd worden die met de daarmee verbonden gevaren resp. de betreffende voorschriften vertrouwd is.
- Plaats de standairco niet in de buurt van ontvlambare vloeistoffen en gassen.

- Gebruik de standairco niet bij buitentemperaturen onder 0 °C.
- In geval van brand maakt u **niet** het bovenste deksel van de standairco los, maar gebruikt u goedgekeurde blusmiddelen. Gebruik geen water om te blussen.
- Raadpleeg de fabrikant van uw voertuig of door de opbouw van de standairco (opbouwhoogte 175 mm) de opgegeven voertuighoogte in uw voertuigpapieren gewijzigd moet worden.
- Maak bij werkzaamheden (reiniging, onderhoud enz.) aan de standairco alle verbindingen met de stroomvoorziening los.

## 2.2 Omgang met elektrische leidingen

- Als leidingen door wanden met scherpe randen geleid moeten worden, gebruik dan lege buizen of leidingdoorvoeren.
- Plaats geen losse of scherp geknikte leidingen op elektrisch geleidend materiaal (metaal).
- Trek niet aan leidingen.
- Bevestig en plaats de leidingen zodanig, dat er niet over gestruikeld kan worden en beschadiging van de kabel uitgesloten is.
- De elektrische aansluiting mag alleen door een gespecialiseerde firma worden uitgevoerd.
- Beveilig de aansluiting op het net in het voertuig met 40 A voor de stroomvoorziening, en met 2 A voor de spanningsmeting.
- Leg de voedingsleiding (accukabel) nooit in de buurt van signaal- of stuurleidingen.

## 3 Doelgroep

Deze montagehandleiding bevat belangrijke informatie en instructies betreffende de installatie van de standairco. Hij is bedoeld voor vakmedewerkers die met de van toepassing zijnde richtlijnen en veiligheidsinrichtingen bij de montage van vrachtwagentoebehoren vertrouwd zijn.

Deze montagehandleiding moet bij het toestel worden bewaard.

## 4 Gebruik volgens de voorschriften

Met de montageset (artikelnr. 9100300079) kan de standairco CoolAir RTX1000 of RTX2000 in een in de fabriek aangebrachte opening in het dakraam (ventilatie raam) van een DAF XF 105/106 Super Space Cab bestuurderscabine worden ingebouwd.



### LET OP!

- De standairco is **niet** voor de installatie in bouwmachines, landmachines of dergelijke werkapparaten geschikt. Bij te sterke trillingen kan het toestel niet goed functioneren.
- Het gebruik van de standairco met spanningswaarden die van de opgegeven waarden afwijken, leidt tot beschadiging van het toestel.

## 5 Omvang van de levering

CoolAir RTX1000, RTX2000 montageset voor DAF XF 105/106 Super Space Cab, artikelnr 9100300079

Pos. in afb. 1	Aanduiding onderdeel	Aantal	Artikelnr.
①	Schroefdraadinzetstuk met flens M8	4	4445200068
②	Schroefdraadinzetstuk met flens M6	4	4445200069
③	Moer M8	4	4445200099
④	Bevestigingshouder	2	4442500618
⑤	Onderlegschiif 8,5 x 20	4	4445200113
⑥	Veerring M8	4	4445200091
⑦	Zeskantschroef M8 x 95	4	4445200159
⑧	Afstandshuls L = 48 mm, Ø 10 mm	4	4443900241
⑨	Afstandshuls L = 40 mm, Ø 10 mm	4	4443900240
⑩	Afdekframe DAF SSC	1	4443000431
⑪	Onderlegschiif M6	4	4445200115
⑫	Schroef met cilinderkop M6 x 100	4	4445200092
⑬	2,5 m afdichtingsband (profiel: 10 x 20 mm)	1	4443300055
⑭	Aansluitkabel 6 mm <sup>2</sup> x 4 m	1	4441300250
⑮	Kabelbinder	1	4445900256
⑯	1/4"-zeskant bit	1	4445900172
–	Montagehandleiding	1	4445102183

## 6 Toebehoren

Als toebehoren verkrijgbaar (niet in de leveringsomvang inbegrepen):

Aanduiding onderdeel	Artikelnr.
Aansluitkabel 6 mm <sup>2</sup> x 11 m	9100300108
Set elektrische zekering RTX	9100300110

## 7 Installatie



### VOORZICHTIG!

Verkeerde installatie van de standairco kan de veiligheid van de gebruiker in gevaar brengen.

Als de standairco niet conform deze montagehandleiding wordt geïnstalleerd, kan de fabrikant niet aansprakelijk worden gesteld voor letsel of materiële schade.



### LET OP!

- De installatie van de standairco mag alleen door daarvoor opgeleide vaklieden uitgevoerd worden. De volgende informatie is bestemd voor vaklieden die met de betreffende richtlijnen en veiligheidsmaatregelen vertrouwd zijn.
- De fabrikant is alleen aansprakelijk voor de onderdelen die bij de levering inbegrepen zijn. Bij de montage van de installatie samen met onderdelen van andere fabrikanten vervallen de aanspraken op garantie.
- Voordat u op het dak van het voertuig gaat staan, dient u na te gaan of het dak daarvoor geschikt is. Toegestane dakbelastingen kunt u bij de fabrikant van het voertuig navragen.

### 7.1 Aanwijzingen voor de installatie

De volgende tips en aanwijzingen moeten bij de installatie van de dakairco in acht worden genomen:



### WAARSCHUWING! Gevaar voor elektrische schok

Vóór werkzaamheden aan elektrische componenten moet ervoor worden gezorgd dat deze stroomloos zijn.

Verbreek voor montage van de standairco alle verbindingen met de voertuig-accu.



- Controleer voor installatie van de dakairco of door de montage eventueel voertuigcomponenten kunnen worden beschadigd of in hun werking kunnen worden beperkt.  
Controleer de afmetingen van de ingebouwde installatie (afb. **2**).  
De stippellijn heeft hierbij betrekking op het midden van de dakraamopening.
- De bovenschaal van de standairco mag worden gelakt (afb. **3**). De fabrikant adviseert om het lakwerk vakkundig te laten uitvoeren.
- Voor de montage dient u via de fabrikant van het voertuig na te gaan of de opbouw voor het statische gewicht en de belastingen door de airconditioning geschikt is voor een voertuig in beweging. De fabrikant van de dakairco stelt zich hiervoor niet aansprakelijk.
- De dakhelling van het montagevlak mag in rijrichting niet meer bedragen dan:
  - RTX1000: 8°
  - RTX2000: 20°
- De meegeleverde montageonderdelen mogen bij de montage niet eigenmachtig worden gewijzigd.
- De ventilatieopeningen mogen niet worden afgedekt (minimumafstand tot andere aanbouwdelen: 100 mm).
- Neem bij de installatie van het systeem en bij de elektrische aansluiting de richtlijnen van de voertuigfabrikant in acht.

**INSTRUCTIE**

Nadat u het systeem hebt geïnstalleerd, moeten de vastgelegde parameters van de software van de installatie worden gecontroleerd (hoofdstuk „Installatiesoftware configureren“ op pagina 83).

## 7.2 Dakraam demonteren

Ga als volgt te werk (afb. **5**):

- Verwijder alle schroeven en bevestigingen van het aanwezige dakraam.
- Dakraam verwijderen.
- Verwijder het afdichtingsmateriaal rond de opening zodat de ondergrond schoon en vetvrij is.

**INSTRUCTIE**

Voer al het afvalmateriaal, inclusief lijm, silicone en afdichtingen gescheiden af. Neem hierbij de plaatselijke afvoervoorschriften in acht.

## 7.3 Installatie voorbereiden



### LET OP!

Beveilig de installatie bij de voorbereidingen op het werkoppervlak tegen vallen.

Let op een vlakke en schone ondergrond, zodat de installatie niet wordt beschadigd.

Ga als volgt te werk (afb. **6**):

- standairco met de behuizing naar onder op een werkoppervlak leggen.
- De 4 zelftappende draadinzetstukken M8 in de met „6” gekenmerkte blinde gaten draaien.  
Gebruik hiervoor de meegeleverde 1/4"-bit.
- De 4 zelftappende draadinzetstukken M6 in de met „7” gekenmerkte blinde gaten draaien.  
Gebruik hiervoor een 5 mm zeskantbit.

## 7.4 Afdichting met dak van bestuurderscabine aanbrengen



### LET OP!

Zorg ervoor dat het hechtvlak voor de afdichting tussen installatie en dak van de bestuurderscabine schoon is (vrij van stof, olie enz.) is.

- Afdichtband op het dak van de bestuurderscabine plakken (afb. **7** A).  
Volg de contour van de afdichting. De stootrand moet onder zijn.
- Stootrand en bovenrand van de afdichtband voorzien van een plastisch, niet-  
uithardend butylafdichtingsmateriaal (bijvoorbeeld SikaLastomer-710)  
(afb. **7** B).

## 7.5 Installatie in dakraam inbouwen

- Standairco centrisch en in rijrichting in de dakopening plaatsen (afb. **8**).



### INSTRUCTIE

Na het plaatsen op het voertuigdak moet de afdichting rondom tegen het voertuigdak aansluiten. Alleen zo is een perfecte afdichting mogelijk.

- Bevestigingshouder onder het dak van de bestuurderscabine (afb. **9**) positioneren.

De bevestigingshouders worden hierbij tussen het dak van de bestuurderscabine (chassis) en de dakhemel geschoven.



### LET OP!

De bevestigingshouders moeten op een vaste ondergrond worden gepositioneerd, omdat de installatie door de houders tegen het dak van de bestuurderscabine wordt gedrukt. Het oplegvlak van de bevestigingshouders moet aan elke kant tenminste 40 mm bedragen.



### LET OP!

Overschrijd nooit het aangegeven draaimoment. Alleen zo kunt u vermijden dat de schroefdraadinzetstukken losbreken.

- Standairco als volgt bevestigen (afb. **9**).

## 7.6 Elektrische voedingsleidingen monteren



### WAARSCHUWING!

- De elektrische aansluiting mag alleen door gespecialiseerd vakpersoneel worden uitgevoerd.
- Voor werkzaamheden aan elektrische componenten moet ervoor worden gezorgd deze stroomloos zijn.



### LET OP!

- Beveilig de aansluiting op het net in het voertuig met 40 A voor de stroomvoorziening, en met 2 A voor de spanningsmeting.
- De accu moet de vereiste stroom en spanning (hoofdstuk „Technische gegevens“ op pagina 85) kunnen leveren.

Sluit de installatie direct op de hoofdverdeler aan.

Vraag de fabrikant van uw voertuig naar de specificaties van de hoofdverdeler.

Voedingsleiding monteren zoals weergegeven (afb. **10**):

- Aansluitkabel op een beschermde plek richting de hoofdverdeler monteren.
- Minkabel (zwart) voor de stroomvoorziening aansluiten.
- Minkabel (zwart) voor de spanningsmeting aansluiten.
- Pluskabel (rood) voor de stroomvoorziening aansluiten en met 40 A beveiligen.
- Pluskabel (rood) voor de stroomvoorziening aansluiten en met 2 A beveiligen.
- Kabelstreng met de installatie verbinden en op een geschikt punt met een kabelbinder fixeren (afb. **10 2.**).

## 7.7 Afdekframe bevestigen



### LET OP!

Draai de schroeven slechts voorzichtig aan, zodat het afdekframe niet wordt beschadigd.

- Afdekframe als volgt bevestigen (afb. **11**).

## 8 Installatiesoftware configureren

Voor de eerste ingebruikneming van de installatie kan de besturing aan de verschillende inbouwomstandigheden worden aangepast. Deze aanpassing moet door de monteur worden uitgevoerd.









Display-weergave	Parameter	Betekenis	Fabrieksinstelling
P.01	Onderspanningsuitschakeling	De accumulator schakelt bij de hier gedefinieerde spanning de installatie uit.	22,8 V
P.02	Weergave temperatuureenheid	De temperatuur kan in °C of °F worden weergegeven.	°C



### INSTRUCTIE

De instelmodus kan ook nog opgeroepen worden, als de onderspanningsbeveiliging de installatie heeft uitgeschakeld en er nog een restspanning beschikbaar is.

### 8.1 Instelmodus starten en beëindigen

- Toets  indrukken en ingedrukt houden.
- Toets  langer dan 3 s indrukken.
- ✓ Het display toont het symbool .
- ✓ De aircoinstallatie schakelt in instelmodus.
- ✓ Het display toont „P.01”, en het symbool  brandt.
- Met de toetsen  of  door de menulijst schuiven om het gewenste menu te selecteren.
- Toets  indrukken om het gewenste menu te openen.
- Toets  langer dan 3 s indrukken om de instelmodus te verlaten.

## 8.2 P.01: Onderspanningsuitschakeling





De accumonitor beschermt de accu tegen te diepe ontlading.



### LET OP!

De accu heeft bij het uitschakelen door de accumonitor niet meer de volle laadcapaciteit. Vermijd meermaals starten of het gebruik van stroomverbruikers. Zorg ervoor dat de accu weer geladen wordt. Zodra de benodigde spanning weer beschikbaar is, kan de installatie weer worden gebruikt.

Als voor de standaardco alleen nog de hier ingestelde voedingsspanning ter beschikking staat, wordt de installatie uitgeschakeld.

- Instelmodus starten (hoofdstuk „Instelmodus starten en beëindigen“ op pagina 83).
- ✓ Het display toont „P.01“, en het symbool  brandt.
- Toets  indrukken om de waarde te wijzigen.
- ✓ De actueel ingestelde waarde wordt weergegeven.
- Met de toetsen  of  de waarde voor de onderspanningsuitschakeling selecteren.



De onderspanningsuitschakeling kan in 0,1-V-stappen van 20,0 V tot 23,5 V worden ingesteld.



### INSTRUCTIE











De waarde voor de onderspanningsuitschakeling mag uiterlijk zo laag worden ingesteld dat steeds voldoende spanning in de accu voorhanden is om de motor te kunnen starten.

In de regel mag de waarde niet minder dan 22 V bedragen.

- Toets  indrukken om de waarde op te slaan.
- ✓ De ingestelde waarde wordt opgeslagen en bij de herstart van de installatie gebruikt.
- ✓ U bevindt zich nu weer in de menulijst en kunt met de toetsen  of  een menu selecteren.

### 8.3 P.02: Weergave temperatuurbereik

De installatie kan de ruimtetemperatuur in °C of °F weergeven. Deze parameter kan worden geconfigureerd:

- Instelmodus starten (hoofdstuk „Instelmodus starten en beëindigen“ op pagina 83).
- ✓ Het display toont „P.01“, en het symbool  brandt.
- Met de toetsen  of  het menu P.02 selecteren.
- ✓ Het display toont „P.02“, en het symbool  brandt.
- Toets  indrukken om de waarde te wijzigen.
- ✓ Het kengetal van de actueel ingestelde waarde wordt aangegeven:
  - 0: °C
  - 1: °F
- Met de toetsen  of  de gewenste temperatuureenheid selecteren.
- Toets  indrukken om de waarde op te slaan.
- ✓ De ingestelde waarde wordt opgeslagen en bij de herstart van de installatie gebruikt.
- ✓ U bevindt zich nu weer in de menulijst en kunt met de toetsen  of  een menu selecteren.

## 9 Technische gegevens

	CoolAir	
	RTX1000	RTX2000
Artikelnr.:		
24 V	–	9105306212
24 V 0°	9105306210	–
Max. koelvermogen:	1200 W	2000 W
Nominale ingangsspanning:	24 V <sub>DC</sub> (20 V <sub>DC</sub> – 30 V <sub>DC</sub> )	
Max. stroomverbruik:	5 – 25 A	5 – 29 A
Bedrijfstemperatuur:	+5 tot +52 °C	
Onderspanningsuitschakeling:	Configureerbaar (hoofdstuk „P.01: Onderspanningsuitschakeling“ op pagina 84)	
Geluidsemissie:	< 70 dB(A)	
Afmetingen (l x b x h):	645 x 860 x 308 mm	
Gewicht:	ca. 23 kg	ca. 32 kg

## Original brugsanvisning

Læs denne vejledning omhyggeligt igennem før installation og ibrugtagning, og opbevar den. Giv den til brugeren, hvis du giver produktet videre.

## Indholdsfortegnelse

<b>1</b>	<b>Forklaring af symbolerne</b> .....	<b>87</b>
<b>2</b>	<b>Sikkerhedshenvisninger</b> .....	<b>87</b>
2.1	Omgang med apparatet .....	87
2.2	Omgang med elektriske ledninger .....	88
<b>3</b>	<b>Målgruppe</b> .....	<b>88</b>
<b>4</b>	<b>Korrekt brug</b> .....	<b>89</b>
<b>5</b>	<b>Leveringsomfang</b> .....	<b>89</b>
<b>6</b>	<b>Tilbehør</b> .....	<b>90</b>
<b>7</b>	<b>Installation</b> .....	<b>90</b>
7.1	Henvisninger vedrørende installation .....	90
7.2	Afmontering af taglugen .....	91
7.3	Forberedelse af anlægget .....	92
7.4	Placering af tætningen til førerhusets tag .....	92
7.5	Montering af anlægget i taglugen .....	93
7.6	Trækning af elektriske forsyningsledninger .....	94
7.7	Fastgørelse af afdækningsrammen .....	94
<b>8</b>	<b>Konfiguration af anlægssoftwaren</b> .....	<b>95</b>
8.1	Start og afslutning af indstillingsmodusen .....	95
8.2	P.01: Underspændingsfrakobling .....	96
8.3	P.02: Visning temperaturenhed .....	97
<b>9</b>	<b>Tekniske data</b> .....	<b>97</b>



# 1 Forklaring af symbolerne

**ADVARSEL!**

**Sikkerhedshenvisning:** Manglende overholdelse kan medføre død eller alvorlig kvæstelse.

**FORSIGTIG!**

**Sikkerhedshenvisning:** Manglende overholdelse kan medføre kvæstelser.

**VIGTIGT!**

Manglende overholdelse kan medføre materielle skader og begrænse produktets funktion.

**BEMÆRK**

Supplerende informationer om betjening af produktet.

## 2 Sikkerhedshenvisninger

Producenten påtager sig intet ansvar for skader i følgende tilfælde:

- Monterings- eller tilslutningsfejl
- Beskadigelser på produktet på grund af mekanisk påvirkning og overspænding
- Ændringer på produktet uden udtrykkelig tilladelse fra producenten
- Anvendelse til andre formål end dem, der er beskrevet i vejledningen

### 2.1 Omgang med apparatet

- Anvend kun standklima anlægget til det anvendelsesformål, der er angivet af producenten, og foretag ikke ændringer på apparatet eller ombygninger af det.
- Hvis standklima anlægget har synlige skader, må det ikke tages i drift.
- standklima anlægget skal installeres sikkert, så det ikke kan vælte eller falde ned.
- Installationen, vedligeholdelsen og evt. reparation må kun foretages af fagfolk, der kender farerne, der er forbundet hermed, og de pågældende forskrifter.
- Anvend ikke standklima anlægget i nærheden af antændelige væsker og gasser.
- Anvend ikke standklima anlægget ved udetemperaturer under 0 °C.

- Løsn i tilfælde af brand **ikke** det øverste dæksel på standklimaanelægget, men anvend tilladte brandslukningsmidler. Anvend ikke vand til slukning.
- Kontakt køretøjsproducenten for at afklare, om køretøjets højde skal ændres i indregistreringspapirerne, hvis standklimaanelægget monteres (monteringshøjde 175 mm).
- Afbryd alle forbindelser til strømforsyningen, når du arbejder (rengøring, vedligeholdelse osv.) på standklimaanelægget.

## 2.2 Omgang med elektriske ledninger

- Hvis ledninger skal føres gennem vægge med skarpe kanter, skal du anvende tomme rør eller ledningsgennemføringer.
- Træk ikke ledninger løst eller med skarpe knæk ved elektrisk ledende materialer (metal).
- Træk ikke i ledninger.
- Fastgør og træk ledningerne, så der ikke er fare for at falde over dem og en beskadigelse af kablet er udelukket.
- Den elektriske tilslutning må kun foretages af fagfolk.
- Sørg for at sikre tilslutningen til nettet i køretøjet med 40 A for strømforsyningen og med 2 A for spændingsmålingen.
- Træk aldrig spændingsforsyningsledningen (batterikabel) i nærheden af signal- eller styreledninger.

## 3 Målgruppe

Denne monteringsvejledning indeholder de væsentlige informationer om og vejledninger til installationen af tagklimaanelægget. Den henvender sig til fagfolk i installationsvirksomheder, der kender forskrifterne og sikkerhedsforanstaltningerne, der skal anvendes ved installation af tilbehørsdele til lastbiler.

Denne monteringsvejledning skal blive ved apparatet.

## 4 Korrekt brug

Monteringssettet (art.nr. 9100300079) gør det muligt at montere et standklima-anlæg CoolAir RTX1000 eller RTX2000 i en taglugeåbning (ventilationsluge), der findes fra fabrikken, i førerhuset på en DAF XF 105/106 Super Space Cab.



### VIGTIGT!

- standklima-anlægget er **ikke** egnet til installation i entreprenørmaskiner, landbrugsmaskiner eller tilsvarende arbejdsapparater. Ved for kraftig vibrationspåvirkning er en korrekt funktion ikke garanteret.
- Drift af standklima-anlægget med spændingsværdier, der afviger fra de angivne værdier, fører til beskadigelse af apparatet.

## 5 Leveringsomfang

CoolAir RTX1000, RTX2000 monteringsset til  
DAF XF 105/106 Super Space Cab,  
art.nr. 9100300079

Pos. på fig. 1	Delenes betegnelse	Mængde	Art.nr.
①	Gevindindsats med flange M8	4	4445200068
②	Gevindindsats med flange M6	4	4445200069
③	Møtrik M8	4	4445200099
④	Fastgørelsesholder	2	4442500618
⑤	Spændeskive 8,5 x 20	4	4445200113
⑥	Fjederring M8	4	4445200091
⑦	Sekskantskrue M8 x 95	4	4445200159
⑧	Afstandsmuffe L = 48 mm, Ø 10 mm	4	4443900241
⑨	Afstandsmuffe L = 40 mm, Ø 10 mm	4	4443900240
⑩	Afdækning DAF SSC	1	4443000431
⑪	Spændeskive M6	4	4445200115
⑫	Skrue med cylinderhoved M6 x 100	4	4445200092
⑬	2,5 m tætningbånd (profil: 10 x 20 mm)	1	4443300055
⑭	Tilslutningskabel 6 mm <sup>2</sup> x 4 m	1	4441300250
⑮	Kabelbinder	1	4445900256
⑯	1/4"-sekskant-bit	1	4445900172
–	Installationsvejledning	1	4445102183

## 6 Tilbehør

Kan fås som tilbehør (ikke indeholdt i leveringsomfanget):

Delens betegnelse	Art.nr.
Tilslutningskabel 6 mm <sup>2</sup> x 11 m	9100300108
Sæt elektrisk sikring RTX	9100300110

## 7 Installation



### FORSIGTIG!

En forkert installation af standklimaanlægget kan reducere brugerens sikkerhed.

Hvis standklimaanlægget ikke installeres i overensstemmelse med denne monteringsvejledning, hæfter producenten ikke for person- eller materielle skader.



### VIGTIGT!

- standklimaanlægget må udelukkende installeres af fagfolk med tilsvarende uddannelse. De efterfølgende informationer henvender sig til fagfolk, der kender forskrifterne og sikkerhedsforanstaltningerne, der skal anvendes.
- Producenten hæfter udelukkende for delene, der er indeholdt i leveringsomfanget. Hvis anlægget installeres sammen med andre dele, bortfalder garantikravene.
- Før du går op på køretøjets tag, skal du kontrollere, om det er egnet hertil. Der kan forespørges om tilladte tagbelastninger hos køretøjsproducenten.

### 7.1 Henvisninger vedrørende installation

Følgende tips og henvisninger skal overholdes, når standklimaanlægget installeres:



### ADVARSEL! Fare for stød

Kontrollér før arbejder på elektrisk drevne komponenter, at der ikke længere er tilsluttet spænding.

Løsn alle forbindelser til køretøjsbatteriet, før standklimaanlægget installeres.

- Kontrollér, før standklimaanlægget monteres, om anlægget ved installationen evt. kan beskadige køretøjskomponenter eller begrænse deres funktion.  
Kontrollér målene for det monterede anlæg (fig. **2**).  
Den stiplede linje henviser i den forbindelse til midten af taglugeåbningen.
- Overdelen på standklimaanlægget må lakeres (fig. **3**). Producenten anbefaler at lade et autoriseret værksted foretage lakeringen.

- Afklar før monteringen med køretøjsproducenten, om karosseriet er beregnet til den statiske vægt og belastningerne på grund af klimaanlægget, når køretøjet bevæger sig. Producenten af standklimaanlægget påtager sig intet ansvar.
- Monteringsfladens taghældning må i kørselsretningen ikke være mere end:
  - RTX1000: 8°
  - RTX2000: 20°
- De vedlagte monteringsdele må ikke ændres egenhændigt ved monteringen.
- Ventilationsåbningerne må ikke tildækkes (minimumafstand til andre monteringsdele: 100 mm).
- Overhold køretøjsproducentens retningslinjer ved installationen af anlægget og ved den elektriske tilslutning.

**BEMÆRK**

Når anlægget er installeret, skal de indstillede parametre for anlæggets software kontrolleres (kapitlet „Konfiguration af anlægssoftwaren“ på side 95).

## 7.2 Afmontering af taglugen

Gå frem på følgende måde (fig. **5**):

- Fjern alle skruer og fastgørelser på den eksisterende tagluge.
- Tag taglugen ud.
- Fjern tætningsmaterialet omkring åbningen, så underlaget er rent og frit for fedt.

**BEMÆRK**

Bortskaf alt affaldsmateriale, lim, silicone og tætninger separat. Overhold de lokale bortskaffelsesforskrifter.

## 7.3 Forberedelse af anlægget



### VIGTIGT!

Fastgør under forberedelserne anlægget på arbejdsfladen, så det ikke falder ned.

Sørg for et jævnt og rent underlag, så anlægget ikke beskadiges.

Gå frem på følgende måde (fig. **6**):

- Læg standklima-anlægget på en arbejdsflade med huset nedad.
- Skru de 4 selvskærende gevindindsatser M8 ind i blindhullerne, der er markeret med „6“.  
Anvend hertil den vedlagte 1/4"-bit.
- Skru de 4 selvskærende gevindindsatser M6 ind i blindhullerne, der er markeret med „7“.  
Anvend en 5 mm sekskant-bit.

## 7.4 Placering af tætningen til førerhusets tag



### VIGTIGT!

Kontrollér, at klæbefladen til tætningen mellem anlægget og førerhusets tag er ren (fri for støv, olie osv.).

- Klæb tætningsbåndet på førerhusets tag (fig. **7** A).  
Følg taglugeåbningens kontur. Stødkanten skal ligge bagved.
- Forsyn stødkanten og tætningsbåndets overkant med et plastisk, ikke-hærdende butyltætningsmateriale (f.eks. SikaLastomer-710) (fig. **7** B).

## 7.5 Montering af anlægget i taglugen

- Sæt standklima-anlægget i taglugeåbningen, så det befinder sig i midten og peger i kørselsretningen (fig. 8).



### BEMÆRK

Når tætningen er sat på køretøjets tag, skal den ligge på hele vejen rundt. Kun på den måde er en sikker tætning mulig.

- Positionér fastgørelsesholderen under førerhusets tag (fig. 9). Fastgørelsesholderne skubbes i den forbindelse ind mellem førerhusets tag (chassis) og tagbeklædningen.



### VIGTIGT!

Fastgørelsesholderne skal placeres på et jævnt underlag, da anlægget trykkes mod førerhusets tag af holderne. Fastgørelsesholderens støtteflade skal på hver side være på mindst 40 mm.



### VIGTIGT!

Overskrid aldrig det anførte drejningsmoment. Kun på den måde kan det undgås, at gevindindsatserne rives ud.

- Fastgør standklima-anlægget som vist (fig. 9).

## 7.6 Trækning af elektriske forsyningsledninger



### ADVARSEL!

- Den elektriske tilslutning må kun foretages af fagpersonale med tilsvarende viden.
- Kontrollér før arbejder på elektrisk drevne komponenter, at der ikke er tilsluttet spænding.



### VIGTIGT!

- Sørg for at sikre tilslutningen til nettet i køretøjet med 40 A for strømforsyningen og med 2 A for spændingsmålingen.
- Batteriet skal være i stand til at levere den påkrævede strøm og spændingen (kapitlet „Tekniske data“ på side 97).

Tilslut anlægget direkte til hovedfordeleren.

Spørg køretøjsproducenten om specifikationerne for hovedfordeleren.

Træk forsyningsledningen som vist (fig. **10**):

- Træk kabelbundet til hovedfordeleren på et beskyttet sted.
- Tilslut minuskablet (sort) til strømforsyningen.
- Tilslut minuskablet (sort) til spændingsmålingen.
- Tilslut pluskablet (rødt) til strømforsyningen, og sørg for at sikre det med 40 A.
- Tilslut pluskablet (rødt) til spændingsmålingen, og sørg for at sikre det med 2 A.
- Forbind kabelbundet med anlægget, og fastgør det på et egnet sted med en kabelbinder (fig. **10 2.**).

## 7.7 Fastgørelse af afdækningsrammen



### VIGTIGT!

Spænd kun skruerne forsigtigt, så afdækningsrammen ikke beskadiges.

- Fast afdækningsrammen som vist (fig. **11**).



## 8 Konfiguration af anlægssoftwaren

Før den første ibrugtagning af anlægget kan styringen tilpasses til de forskellige monteringsbetingelser. Denne tilpasning skal foretages af montøren.









Display-visning	Parameter	Betydning	Fabriksindstilling
P.01	Underspændingsfrakobling	Batteriovervågningen frakobler anlægget ved spændingen, der er defineret her.	22,8 V
P.02	Visning temperaturenhed	Temperaturen kan vises i °C eller °F.	°C



### BEMÆRK

Indstillingsmodusen kan også hentes, når underspændingsbeskyttelsen har frakoblet anlægget, og der kun står en restspænding til rådighed.

### 8.1 Start og afslutning af indstillingsmodusen

- Tryk på tasten , og den trykkes ind.
- Tryk på tasten  i mere end 3 sek.
- ✓ Displayet viser symbolet .
- ✓ Standklima-anlægget skifter til indstillingsmodusen.
- ✓ Displayet viser „P.01“, og symbolet  lyser.
- Scrol gennem menulisten med tasterne  eller  for at vælge den ønskede menu.
- Tryk på tasten  for at åbne den ønskede menu.
- Tryk på tasten  i mere end 3 sek. for at forlade indstillingsmodusen.

## 8.2 P.01: Underspændingsfrakobling





Batteriovervågningen beskytter batteriet mod for kraftig afladning.



### VIGTIGT!

Batteriet har kun en del af sin ladekapacitet, når batteriovervågningen frakobler. Undgå at starte flere gange eller at anvende strømforbrugere. Sørg for, at batteriet oplades igen. Når den nødvendige spænding igen står til rådighed, kan anlægget anvendes igen.



Hvis det kun er forsyningsspændingen, der er indstillet her, som står til rådighed for standklimaanlægget, frakobles anlægget.

- Start indstillingsmodusen (kapitlet „Start og afslutning af indstillingsmodusen“ på side 95).
- ✓ Displayet viser „P.01“, og symbolet  lyser.
- Tryk på tasten  for at ændre værdien.
- ✓ Den aktuelt indstillede værdi vises.
- Vælg værdien for underspændingsfrakoblingen med tasterne  eller . Underspændingsfrakoblingen kan indstilles fra 20,0 V til 23,5 V i trin på 0,1 V.













### BEMÆRK

Værdien for underspændingsfrakoblingen må kun indstilles så lavt, at der er tilstrækkelig spænding på batteriet til altid at kunne start motoren. Som regel bør værdien ikke være mindre end 22 V.

- Tryk på tasten  for at gemme værdien.
- ✓ Den indstillede værdi gemmes og anvendes, når anlægget genstartes.
- ✓ Du befinder dig nu igen i menulinjen og kan vælge en menu med tasterne  eller .

### 8.3 P.02: Visning temperaturenhed

Anlægget kan vise rumtemperaturen i °C eller °F. Denne parameter kan konfigureres:

- Start indstillingsmodusen (kapitlet „Start og afslutning af indstillingsmodusen“ på side 95).
- ✓ Displayet viser „P.01“, og symbolet  lyser.
- Vælg menuen P.02 med tasterne  eller .
- ✓ Displayet viser „P.02“, og symbolet  lyser.
- Tryk på tasten  for at ændre værdien.
- ✓ Koden for den aktuelt indstillede værdi vises:
  - 0: °C
  - 1: °F
- Vælg den ønskede temperaturenhed med tasterne  eller .
- Tryk på tasten  for at gemme værdien.
- ✓ Den indstillede værdi gemmes og anvendes, når anlægget genstartes.
- ✓ Du befinder dig nu igen i menulinjen og kan vælge en menu med tasterne  eller .

## 9 Tekniske data

	CoolAir	
	RTX1000	RTX2000
Artikel-nr.:		
24 V	–	9105306212
24 V 0°	9105306210	–
Maks. kølekapacitet:	1200 W	2000 W
Nominel indgangsspænding:	24 V $\overline{=}$ (20 V $\overline{=}$ – 30 V $\overline{=}$ )	
Maks. strømforbrug:	5 – 25 A	5 – 29 A
Driftstemperaturområde:	+5 til +52 °C	
Underspændingsfrakobling:	Kan konfigureres (kapitlet „P.01: Underspændingsfrakobling“ på side 96)	
Lydemissioner:	< 70 dB(A)	
Mål (L x B x H):	645 x 860 x 308 mm	
Vægt:	ca. 23 kg	ca. 32 kg

## Bruksanvisning i original

Läs igenom anvisningarna noga innan produkten monteras och används. Spara monterings- och bruksanvisningen för senare bruk. Överlämna bruksanvisningen till den nya ägaren vid ev. vidareförsäljning.

## Innehållsförteckning

<b>1</b>	<b>Förklaring till symboler</b> .....	<b>99</b>
<b>2</b>	<b>Säkerhetsanvisningar</b> .....	<b>99</b>
2.1	Handhavande .....	99
2.2	Elledningar .....	100
<b>3</b>	<b>Målgrupp</b> .....	<b>100</b>
<b>4</b>	<b>Ändamålsenlig användning</b> .....	<b>101</b>
<b>5</b>	<b>Leveransomfattning</b> .....	<b>101</b>
<b>6</b>	<b>Tillbehör</b> .....	<b>102</b>
<b>7</b>	<b>Installation</b> .....	<b>102</b>
7.1	Installationsanvisningar .....	102
7.2	Demontera tackluckan .....	103
7.3	Förbereda anläggningen .....	104
7.4	Sätta tätning på hyttaket .....	104
7.5	Montera anläggningen i takluckan .....	105
7.6	Dra elkablar .....	106
7.7	Sätta fast täckramen .....	106
<b>8</b>	<b>Konfigurera klimatanläggningens programvara</b> .....	<b>107</b>
8.1	Starta och avsluta inställningsläget .....	107
8.2	P.01: Avstängning vid underspänning .....	108
8.3	P.02: Visning temperaturenhet .....	109
<b>9</b>	<b>Tekniska data</b> .....	<b>109</b>

# 1 Förklaring till symboler

**WARNING!**

**Observera:** Beaktas anvisningen ej kan det leda till dödsfara eller svåra skador.

**AKTA!**

**Observera:** Beaktas anvisningen ej kan det leda till kroppsskador.

**OBSERVERA!**

Om anvisningarna inte beaktas kan det leda till materialskador och produktens funktion kan påverkas negativt.

**ANVISNING**

Kompletterande information om användning av produkten.

## 2 Säkerhetsanvisningar

Tillverkaren övertar inget ansvar för skador i följande fall:

- monterings- eller anslutningsfel
- skador på produkten, orsakade av mekanisk påverkan eller överspänning
- ändringar som utförts utan uttryckligt medgivande från tillverkaren
- ej ändamålsenlig användning

### 2.1 Handhavande

- Använd endast den motoroberoende klimatanläggningen för de ändamål som anges av tillverkaren. Utför inga ändringar eller ombyggnader på anläggningen.
- Klimatanläggningen får inte användas om den uppvisar synliga skador.
- Den motoroberoende klimatanläggningen måste installeras säkert så att den inte kan välta eller falla ner.
- Installation, underhåll och ev. reparationer får endast genomföras av behörig personal, som är förtrogen med riskerna och de gällande föreskrifterna.
- Använd inte klimatanläggningen i närheten av antändliga vätskor och gaser.
- Använd inte klimatanläggningen vid utetemperaturer under 0 °C.
- Vid brand: lossa **inte** klimatanläggningens övre lock; använd godkänt släckningsmedel. Använd inte vatten för att släcka elden.

- Fråga fordonstillverkaren om uppgifterna om fordonets höjd måste ändras i fordonshandlingarna efter inbyggnad av den motoroberoende klimatanläggningen (påbyggnadshöjd 175 mm).
- Stäng alltid av strömförsörjningen innan arbeten (rengöring, underhåll etc) utförs på klimatanläggningen.

## 2.2 Elledningar

- Använd tomma rör eller kabelgenomföringar om ledningarna ska dras genom vägg med vassa kanter.
- Lägg inte ledningarna löst eller med skarpa böjar på elektriskt ledande material (metall).
- Dra inte i ledningarna.
- Dra och fäst ledningarna så att man inte kan snubbla över dem och så att de inte kan skadas.
- Elanslutningarna får endast utföras av behörig elektriker.
- Säkra anslutningen till elnätet i fordonet med 40 A för strömförsörjningen och med 2 A för spänningsmätningen.
- Dra aldrig spänningskabeln (batterikabel) i närheten av signal- eller styrkablär.

## 3 Målgrupp

I den här monteringsanvisningen hittar du all nödvändig information om korrekt installation av den motoroberoende klimatanläggningen. Den vänder sig till behöriga installatörer som har kännedom om gällande direktiv/föreskrifter och säkerhetsåtgärder vid montering av lastbilstillbehör.

Bruksanvisningen måste förvaras vid produkten.

## 4 Ändamålsenlig användning

Monteringsplatsen (artikelnummer 9100300079) används för montering av den motorberoende klimatanläggningen CoolAir RTX1000 eller RTX2000 i en befintlig taklucka (vädringslucka) på förarhytten på en DAF XF 105/106 Super Space Cab.



### OBSERVERA!

- Klimatanläggningen är **inte** avsedd för byggmaskiner, jordbruksmaskiner eller andra arbetsmaskiner. För starka vibrationer inverkar negativt på anläggningens funktioner.
- Klimatanläggningen skadas om den används med andra spänningvärden än de som anges här.

## 5 Leveransomfattning

CoolAir RTX1000, RTX2000 monteringsplats för DAF XF 105/106 Super Space Cab, artikelnummer 9100300079

Pos. på bild <b>1</b>	Komponent	Mängd	Artikel-nr
①	Gänginsats med fläns M8	4	4445200068
②	Gänginsats med fläns M6	4	4445200069
③	Mutter M8	4	4445200099
④	Hållare	2	4442500618
⑤	Underläggsbricka 8,5 x 20	4	4445200113
⑥	Fjäddering M8	4	4445200091
⑦	Sexkantskruv M8 x 95	4	4445200159
⑧	Distanshylsa L = 48 mm, Ø 10 mm	4	4443900241
⑨	Distanshylsa L = 40 mm, Ø 10 mm	4	4443900240
⑩	Täckram DAF SSC	1	4443000431
⑪	Underläggsbricka M6	4	4445200115
⑫	Insexskruv med cylindriskt huvud M6 x 100	4	4445200092
⑬	2,5 m tätningband (profil: 10 x 20 mm)	1	4443300055
⑭	Anslutningskabel 6 mm <sup>2</sup> x 4 m	1	4441300250
⑮	Kabelband	1	4445900256
⑯	1/4"-sexkantsbits	1	4445900172
–	Monteringsanvisning	1	4445102183

## 6 Tillbehör

Följande tillbehör finns tillgängligt (ingår inte i leveransen):

Komponent	Artikel-nr
Anslutningskabel 6 mm <sup>2</sup> x 11 m	9100300108
Sats för elektrisk säkring RTX	9100300110

## 7 Installation



### AKTA!

Om klimatanläggningen installeras på ett felaktigt sätt kan det påverka användarens säkerhet.

Tillverkaren tar inte något ansvar för personskador eller materiella skador om klimatanläggningen inte installeras enligt denna monteringsanvisning.



### OBSERVERA!

- Den motoroberoende klimatanläggningen får endast installeras av behöriga installatörer. Informationen nedan riktar sig till installatörer som har kännedom om gällande direktiv/föreskrifter och säkerhetsåtgärder.
- Tillverkaren övertar endast ansvar för komponenter som ingår i leveransen. Om anläggningen monteras tillsammans med delar som inte hör till produkten bortfaller rätten till garantianspråk.
- Kontrollera om man kan stå på fordonstaket innan du går upp på taket. Inhämta information om tillåten taklast från fordonstillverkaren.

### 7.1 Installationsanvisningar

Följande tips och anvisningar måste beaktas vid installation av klimatanläggningen:



### WARNING! Risk för elstötar

Innan arbeten på eldrivna komponenter utförs ska man säkerställa att de inte är spänningsförande.

Lossa alla anslutningar till fordonsbatteriet innan du monterar den motoroberoende klimatanläggningen.

- Kontrollera innan du monterar anläggningen om fordonskomponenter eventuellt kan skadas, eller om deras funktioner kan störas, genom monteringen av klimatanläggningen.  
Kontrollera måtten på den monterade anläggningen (bild **2**).  
Den streckade linjen anger takluckeöppningens mitt.
- Klimatanläggningens överdel får lackeras (bild **3**). Tillverkaren rekommenderar att lackeringen görs av en auktoriserad verkstad.



- Kontrollera även med fordonstillverkaren före monteringen om hytten är dimensionerad för den statiska last och belastning som klimatanläggningen ger upphov till när fordonet körs. För detta tar tillverkaren av den motoroberoende klimatanläggningen inget ansvar.
- Taklutningen vid monteringsytan får i färdriktningen inte överstiga:
  - RTX1000: 8°
  - RTX2000: 20°
- De medföljande monteringskomponenterna får inte ändras egenmäktigt.
- Ventilationsöppningarna får inte täckas över (minsta avstånd till andra komponenter: 100 mm).
- Observera fordonstillverkarens riktlinjer när anläggningen monteras och när elinstallationen görs.

**ANVISNING**

När anläggningen har installerats måste de förinställda parametrarna kontrolleras i anläggningens programvara (kapitel "Konfigurera klimatanläggningens programvara" på sidan 107).

## 7.2 Demontera tackluckan

Gör så här (bild **5**):

- Ta bort alla skruvar och fästen till tackluckan.
- Ta ut tackluckan.
- Ta bort tätningsmaterialet runt öppningen så att ytan blir ren och fettfri.

**ANVISNING**

Sortera avfallet, ta hand om lim, silikon och tätningar. Beakta gällande bestämmelser för avfallshantering.

## 7.3 Förbereda anläggningen



### **OBSERVERA!**

Säkra anläggningen på arbetsytan så att den inte kan falla ned medan den förbereds.

Se till att ytan är ren och jämn så att anläggningen inte skadas.

Gör så här (bild **6**):

- Lägg den motoroberoende klimatanläggningen med höljet nedåt på arbetsytan.
- Skruva in de 4 självskärande M8-gänginsatserna i hålen markerade "6". Använd medföljande 1/4"-bits.
- Skruva in de 4 självskärande M6-gänginsatserna i hålen markerade "7". Använd en 5 mm-sexkantbit för detta.

## 7.4 Sätta tätning på hyttaket



### **OBSERVERA!**

Kontrollera att tätningsytan mellan anläggningen och hyttens tak är ren (inget damm, ingen olja etc.).

- Klistra fast tätningsbandet på hyttens tak (bild **7** A). Följ takluckeöppningens kontur. Skarvkanten måste ligga baktill.
- Förse skarvkanten och tätningsbandets överkant med ett plastiskt, icke-härdande butyltätningsmedel (t.ex. SikaLastomer-710) (bild **7** B).

## 7.5 Montera anläggningen i takluckan

- Sätt in klimatanläggningen i takluckeöppningen centrerat och i färdriktningen (bild **8**).



### ANVISNING

När anläggningen har satts ned på fordonstaket måste tätningen ligga tätt runtom. Annars fungerar inte tätningen säkert.

- Placera hållarna under hyttaket (bild **9**).  
Hållarna ska skjutas in mellan hyttens tak (chassit) och takbeklädnaden.



### OBSERVERA!

Hållarna måste placeras på stabilt underlag eftersom anläggningen trycks mot hyttens tak genom dem. Hållarnas anliggningsyta måste vara minst 40 mm på varje sida.



### OBSERVERA!

Överskrid aldrig angivet åtdragningsmoment. Om detta inte följs finns det risk att gänginsatserna går sönder.

- Sätt fast klimatanläggningen enligt bilderna (bild **9**).

## 7.6 Dra elkablar



### VARNING!

- Elanslutningarna får endast utföras av utbildad elektriker.
- Kontrollera att alla komponenter är spänningslösa innan arbeten utförs på elinstallationen.



### OBSERVERA!

- Säkra anslutningen till elnätet i fordonet med 40 A för strömförsörjningen och med 2 A för spänningsmätningen.
- Batteriet måste kunna leverera den spänning som krävs (kapitel "Tekniska data" på sidan 109).

Anslut klimatanläggningen direkt till kopplingslådan.  
Informera dig om kopplingslådans specifikationer hos fordonstillverkaren.

Dra försörjningskabeln som bilderna visar (bild **10**):

- Dra kabelstammen så att den skyddas till kopplingslådan.
- Anslut minuskabeln (svart) för strömförsörjningen.
- Anslut minuskabeln (svart) för spänningsmätningen.
- Anslut pluskabeln (röd) för strömförsörjningen och säkra den med 40 A.
- Anslut pluskabeln (röd) för spänningsmätningen och säkra den med 2 A.
- Anslut kabelstammen till klimatanläggningen och fixera den med buntband på lämpligt ställe (bild **10 2.**).

## 7.7 Sätta fast täckramen



### OBSERVERA!

Dra åt skruvarna försiktigt så att täckramen inte skadas.

- Sätt fast täckramen som bilderna visar (bild **11**).

## 8 Konfigurera klimatanläggningens programvara

Innan klimatanläggningen tas i drift kan styrenheten anpassas till förhållandena i fordonet. Denna anpassning måste göras av installatören.

Display-indikering	Parameter	Betydelse	Fabriksinställning
P.01	Avstängning vid underspänning	Batterivakten stänger av klimatanläggningen vid den spänning som definieras här.	22,8 V
P.02	Visning temperaturrenhet	Temperaturen kan visas i °C eller °F.	°C



### ANVISNING

Inställningsläget kan även aktiveras när underspänningskyddet har stängt av klimatanläggningen det endast kvarstår en restspänning.

### 8.1 Starta och avsluta inställningsläget

- Tryck på och håll den intryckt.
- Tryck på i mer än 3 s.
- ✓ Displayen visar symbolen .
- ✓ Klimatanläggningen växlar till inställningsläge.
- ✓ Displayen visar "P.01" och symbolen tänds.
- Bläddra genom menylistan med knapparna och för att välja meny.
- Tryck på för att öppna önskad meny.
- Tryck på i mer än 3 s för att lämna inställningsläget.

## 8.2 P.01: Avstängning vid underspänning





Batterivakten skyddar batteriet mot djupurladdning.



### OBSERVERA!

Vid avstängning via batterivakten har batteriet bara kvar en del av sin laddningskapacitet. Starta inte om flera gånger och använd inte strömförbrukare. Se till att batteriet laddas igen. Klimatanläggningen kan startas igen så fort tillräcklig spänning finns.

Om klimatanläggningen endast har tillgång till den försörjningsspänning som har ställts in här, stängs anläggningen av.



- Starta inställningsläge (kapitel "Starta och avsluta inställningsläget" på sidan 107).
- ✓ Displayen visar "P.01" och symbolen  tänds.
- Tryck på  för att ändra värdet.
- ✓ Aktuellt inställt värde visas.
- Välj värdet för avstängning vid underspänning med knapparna  och . Denna spänning kan ställas in i steg om 0,1 V, från 20,0 V till 23,5 V.



### ANVISNING











Spänningsvärdet för avstängning vid underspänning får inte ställas in lägre än att tillräckligt mycket spänning ligger på batteriet för att motorn alltid ska kunna startas.

I regel ska värdet inte ligga under 22 V.

- Tryck på  för att spara värdet.
- ✓ Det inställda värdet sparas och aktiveras när klimatanläggningen startas om.
- ✓ Du är nu tillbaka i menylistan och kan välja en meny med knapparna  och .

### 8.3 P.02: Visning temperaturenhet

Anläggningen kan visa rumstemperaturen i °C eller °F. Den här parametern kan konfigureras:

- Starta inställningsläge (kapitel "Starta och avsluta inställningsläget" på sidan 107).
- ✓ Displayen visar "P.01" och symbolen  tänds.
- Välj meny P.02 med  eller .
- ✓ Displayen visar "P.02" och symbolen  tänds.
- Tryck på  för att ändra värdet.
- ✓ Koderna för aktuellt värde visas:
  - 0: °C
  - 1: °F
- Välj önskad temperaturenhet med  eller .
- Tryck på  för att spara värdet.
- ✓ Det inställda värdet sparas och aktiveras när klimatanläggningen startas om.
- ✓ Du är nu tillbaka i menylistan och kan välja en meny med knapparna  och .

## 9 Tekniska data

	CoolAir	
	RTX1000	RTX2000
Artikel-nr: 24 V 24 V 0°	- 9105306210	9105306212 -
Max. kyleffekt:	1200 W	2000 W
Nominell ingångsspänning:	24 V <sub>DC</sub> (20 V <sub>DC</sub> - 30 V <sub>DC</sub> )	
Max. strömförbrukning:	5 - 25 A	5 - 29 A
Omgivningstemperatur:	+5 till +52 °C	
Avstängning vid underspänning:	inställbar (kapitel "P.01: Avstängning vid underspänning" på sidan 108)	
Ljudemission:	< 70 dB(A)	
Mått (L x B x H):	645 x 860 x 308 mm	
Vikt:	ca 23 kg	ca 32 kg

## Original bruksanvisning

**Les bruksanvisningen nøye før du monterer og tar apparatet i bruk, og ta vare på den. Hvis produktet selges videre, må du sørge for å gi bruksanvisningen videre også.**

## Innholdsfortegnelse

<b>1</b>	<b>Symbolforklaringer</b> .....	<b>111</b>
<b>2</b>	<b>Sikkerhetsregler</b> .....	<b>111</b>
2.1	Behandling av apparatet .....	111
2.2	Håndtering av elektriske ledninger .....	112
<b>3</b>	<b>Målgruppe</b> .....	<b>112</b>
<b>4</b>	<b>Tiltenkt bruk</b> .....	<b>112</b>
<b>5</b>	<b>Leveringsomfang</b> .....	<b>113</b>
<b>6</b>	<b>Tilbehør</b> .....	<b>113</b>
<b>7</b>	<b>Installasjon</b> .....	<b>114</b>
7.1	Råd vedrørende installasjon .....	114
7.2	Montere ut takluke .....	115
7.3	Klargjøre anlegget .....	115
7.4	Plassere tetting på førerhustaket .....	116
7.5	Montere anlegget i takluken .....	116
7.6	Legg elektriske forsyningsledninger .....	117
7.7	Feste dekkramme .....	117
<b>8</b>	<b>Konfigurere anleggs-programvaren</b> .....	<b>118</b>
8.1	Starte og slutte innstillingsmodus .....	118
8.2	P.01: Underspenningsutkobling .....	119
8.3	P.02: Visning temperaturenhet .....	120
<b>9</b>	<b>Tekniske spesifikasjoner</b> .....	<b>120</b>



# 1 Symbolforklaringer

**ADVARSEL!**

**Sikkerhetsregel:** Hvis man ikke overholder denne regelen, kan det føre til død eller alvorlig skade.

**FORSIKTIG!**

**Sikkerhetsregel:** Hvis man ikke overholder denne regelen, kan det føre til personskader.

**PASS PÅ!**

Hvis man ikke overholder denne regelen, kan det føre til materielle skader og skade funksjonen til produktet.

**MERK**

Utfyllende informasjon om bruk av produktet.

## 2 Sikkerhetsregler

Produsenten tar i følgende tilfeller intet ansvar for skader:

- Montasje- eller tilkoblingsfeil
- Skader på produktet på grunn av mekanisk påvirkning og overspenninger
- Endringer på produktet uten at det er gitt uttrykkelig godkjenning av produsenten
- Bruk til andre formål enn det som er beskrevet i veiledningen

### 2.1 Behandling av apparatet

- Bruk klimaanlegget kun til det formål produsenten har angitt, og foreta ikke endringer eller ombygging av apparatet.
- Når klimaanlegget har synlige skader, må det ikke brukes.
- Klimaanlegget må installeres på en slik måte at det ikke kan velte eller falle ned.
- Installasjon, vedlikehold og reparasjoner må kun utføres av fagfolk som er kjent med farene hhv. gjeldende forskrifter.
- Plasser ikke klimaanlegget i nærheten av lettantennelige væsker og gasser.
- Bruk ikke klimaanlegget hvis utetemperaturen er lavere enn 0 °C.
- I tilfelle brann må man **ikke** løsne det øvre dekslet på klimaanlegget, og bruk kun lovlige slukkemiddel. Bruk ikke vann til slukking.

- Spør kjøretøyprodusenten om det på grunn av montering av klimaanlegget (monterings høyde 175 mm) er nødvendig å endre registreringen av kjøretøyets høyde i vognkortet.
- Ved arbeid på klimaanlegget (rengjøring, vedlikehold osv.), må man alltid løsne alle forbindelser til strømforsyningen.

## 2.2 Håndtering av elektriske ledninger

- Hvis ledninger føres gjennom vegger med skarpe kanter, bruker du kabelrør hhv. ledningsgjennomføringer.
- Ikke legg ledninger løst eller skarpt bøyd på materiell som leder elektrisk strøm (metall).
- Ikke trekk i ledninger.
- Fest og legg ledningene slik at man ikke snubler i dem og slik at man unngår å skade kabelen.
- Den elektriske tilkoblingen må kun utføres av fagfolk.
- Sikre nett-tilkoblingen i kjøretøyet med 40 A for strømforsyningen og med 2 A for spenningsmålingen.
- Trekk aldri spenningstilførselskabelen (batterikabelen) i nærheten av signal- eller styreledninger.

## 3 Målgruppe

Denne montasjeveiledningen inneholder den viktigste informasjonen og veiledninger for installasjon av klimaanlegget. Den er beregnet på fagfolk i installasjonsbedrifter som er fortrolig med retningslinjene og sikkerhetsforanstaltningene som gjelder for montering av tilbehør på lastebiler.

Denne montasjeveiledningen skal oppbevares sammen med apparatet.

## 4 Tiltenkt bruk

Montasjesettet (art.nr. 9100300079) gjør det mulig å montere klimaanlegget CoolAir RTX1000 eller RTX2000 i en taklukeåpning (lufteluke) som er montert ved fabrikken på et DAF XF 105/106 Super Space Cab førerhus.



### PASS PÅ!

- Klimaanlegget er **ikke** egnet for installasjon i anleggsmaskiner, jordbruksmaskiner eller lignende arbeidsredskaper. Ved for kraftig vibrasjon er ikke forskriftsmessig funksjon lenger garantert.
- Hvis man bruker klimaanlegget med spenningsverdier som avviker fra de angitte verdiene, vil dette skade apparatet.

## 5 Leveringsomfang

CoolAir RTX1000, RTX2000 Montasjesett for  
DAF XF 105/106 Super Space Cab,  
artikkel-nr. 9100300079

Pos. i fig. 1	Delebeskrivelse	Antall	Art.nr.
①	Gjengeinnsats med flens M8	4	4445200068
②	Gjengeinnsats med flens M6	4	4445200069
③	Mutter M8	4	4445200099
④	Festeholder	2	4442500618
⑤	Underlagsskive 8,5 x 20	4	4445200113
⑥	Fjærring M8	4	4445200091
⑦	Sekskantskrue M8 x 95	4	4445200159
⑧	Avstandshylse L = 48 mm, Ø 10 mm	4	4443900241
⑨	Avstandshylse L = 40 mm, Ø 10 mm	4	4443900240
⑩	Dekkrammer DAF SSC	1	4443000431
⑪	Underlagsskive M6	4	4445200115
⑫	Skruer med sylinderrhode M6 x 100	4	4445200092
⑬	2,5 m isolasjonsbånd (profil: 10 x 20 mm)	1	4443300055
⑭	Tilkoblingskabel 6 mm <sup>2</sup> x 4 m	1	4441300250
⑮	Kabelskjøtestykke	1	4445900256
⑯	1/4"-sekskant-bits	1	4445900172
-	Montasjeveiledning	1	4445102183

## 6 Tilbehør

Tilgjengelig som tilbehør (ikke inkludert i leveringsomfanget):

Delebeskrivelse	Art.nr.
Tilkoblingskabel 6 mm <sup>2</sup> x 11 m	9100300108
Sett elektrisk sikring RTX	9100300110

## 7 Installasjon



### FORSIKTIG!

Feil installasjon av klimaanlegget kan gå ut over sikkerheten til brukeren. Hvis klimaanlegget ikke blir installert iht. denne montasjeveiledningen, påtar produsenten seg intet ansvar for personskader eller materielle skader.



### PASS PÅ!

- Installasjon av klimaanlegget må kun utføres av fagfolk. Den følgende informasjonen er beregnet på fagfolk som er fortrolig med retningslinjene og sikkerhetsforanstaltningene som gjelder.
- Produsenten er kun ansvarlig for deler som er med i leveransen. Når man bygger inn anlegget sammen med fremmede komponenter, bortfaller garantien.
- Før du går opp på taket på kjøretøyet, må du undersøke om taket tåler at folk går på det. Kjøretøyprodusenten kan gi informasjon om tillatt takbelastning.

### 7.1 Råd vedrørende installasjon

Følgende tips og henvisninger må følges ved installasjon av klimaanlegget:



### ADVARSEL! Fare for elektrisk støt

Før man utfører arbeid på elektrisk drevne komponenter, må man forsikre seg om at alt er spenningsløst.

Løsne alle forbindelser til kjøretøybatteriet før klimaanlegget skal installeres.

- Før man installerer anlegget, må man undersøke om kjøretøykomponenter kan bli skadet ved montasje av klimaanlegget, eller om det påvirker funksjonen til disse.  
Kontroller dimensjonene til det monterte anlegget (fig. **2**).  
Den stiplede linjen er målt på midten av taklukeåpningen.
- Overdekslet til klimaanlegget kan lakkeres (fig. **3**). Produsenten anbefaler at lakkering utføres av et fagverksted.
- Før innbygging må du få klargjort med kjøretøyprodusenten om karosseriet tåler den statiske vekten og belastningene fra klimaanlegget når kjøretøyet er i bevegelse. Produsenten av klimaanlegget påtar seg intet ansvar.
- Takhellingen til monteringsflaten skal i kjøreretningen ikke være mer enn:
  - RTX1000: 8°
  - RTX2000: 20°
- Montasjedelene som følger med må ikke endres på egen hånd ved montasje.
- Ventilasjonsåpningene må ikke tildekkes (minimumsavstand til andre påbyggingsdeler: 100 mm).

- Under installasjon av anlegget og ved elektrisk tilkobling må angivelsene fra produsenten av kjøretøyet overholdes.

**MERK**

Når anlegget er installert, må de oppgitte parameterne til anleggsprogramvaren kontrolleres (kapittel «Konfigurere anleggs-programvaren» på side 118).

## 7.2 Montere ut takluke

Gå fram som følger (fig. **5**):

- Fjern alle skruer og fester på den eksisterende takluken.
- Ta ut takluken.
- Fjern tetningsmaterialet rundt åpningen, slik at underlaget er rent og fettfritt.

**MERK**

Kasser alt avfallsmateriale, lim, silikon og tetninger atskilt. Følg lokale retningslinjer for deponering.

## 7.3 Klargjøre anlegget

**PASS PÅ!**

Fest anlegget på arbeidsflaten slik at det ikke faller ned under klargjøringen. Påse at du har et jevnt og rent underlag, slik at anlegget ikke blir skadet.

Gå fram som følger (fig. **6**):

- Legg klimaanlegget med kapslingen ned på et bord.
- Skru de 4 selvgjengende gjengeinnsatsene M8 inn i blindhullene merket med «6». Bruk den medfølgende 1/4"-biten til dette.
- Skru de 4 selvgjengende gjengeinnsatsene M6 inn i blindhullene merket med «7». Bruk en 5 mm sekskant-bit til dette.

## 7.4 Plassere tetting på førerhustaket



### PASS PÅ!

Forsikre deg om at klebeflaten for tettingen mellom anlegg og førerhustak er ren (fri for støv, olje osv.).

- Lim tetningsbåndet på taket til førerhuset (fig. **7** A). Følg konturen til taklukeåpningen. Støtkantene må ligge bakover.
- Støtkanten og overkanten til tetningsbåndet utsyres med et plastisk ikke-herdende butyltetningsstoff (f.eks. SikaLastomer-710) (fig. **7** B).

## 7.5 Montere anlegget i takluken

- Sett klimaanlegget sentrisk og kjøreretningen til taklukeåpningen (fig. **8**).



### MERK

Når montering på kjøretøytaket må tetningen ligge an rundt hele omkretsen. Bare på den måten er sikker tetting mulig.

- Posisjoner festholderen under kjøretøytaket (fig. **9**). Festholderen skyves da mellom førerhustaket (sjassis) og takhimlingen.



### PASS PÅ!

Festholderne må plasseres på et fast underlag, da anlegget blir trykket mot førerhustaket ved hjelp av holderne. Anleggsflaten til festholderne må være minst 40 mm på hver side.



### PASS PÅ!

Det angitte tiltrekkingmomentet må under ingen omstendighet overskrides. Bare på denne måten kan du unngå at gjengeinnsatsene rykkes opp.

- Fest klimaanlegget som vist (fig. **9**).

## 7.6 Legg elektriske forsyningsledninger



### ADVARSEL!

- Den elektriske tilkoblingen må kun utføres av fagfolk med relevant kunnskap.
- Før man utfører arbeid på elektrisk drevne komponenter, må man forsikre seg om at alt er spenningsløst.



### PASS PÅ!

- Sikre nett-tilkoblingen i kjøretøyet med 40 A for strømforsyningen og med 2 A for spenningsmålingen.
- Batteriet må kunne levere den nødvendige strømmen og spenningen (kapittel «Tekniske spesifikasjoner» på side 120).

Koble anlegget direkte til hovedfordeleren.

Spør kjøretøyprodusenten om spesifikasjonene til hovedfordeleren.

Legg forsyningsledningen som vist (fig. **10**):

- Legg kabelstrengen på et beskyttet sted til hovedfordeleren.
- Koble til minuskabel (svart) for strømforsyningen.
- Koble til minuskabel (svart) for spenningsmålingen.
- Koble til plusskabel (rød) for strømforsyningen og sikre med 40 A.
- Koble til plusskabel (rød) for spenningsmålingen og sikre med 2 A.
- Forbind kabelstrengen med anlegget og fest på egnet sted med en kabelklemme (fig. **10 2.**).

## 7.7 Feste dekkramme



### PASS PÅ!

Trekk skruene til forsiktig, slik at dekkrammen ikke blir skadet.

- Fest dekkrammen som vist (fig. **11**).

## 8 Konfigurere anleggs-programvaren

Før anlegget tas i bruk første gang, kan styringen tilpasses de forskjellige monteringsbetingelsene. Denne tilpasningen må gjøres av montøren.

Display-indikering	Parameter	Betydning	Fabrikk-innstilling
P.01	Underspennings- utkobling	Batterivakten slår av anlegget ved spenningen som er definert her.	22,8 V
P.02	Visning temperaturenhet	Temperaturen kan vises i °C eller °F.	°C



### MERK

Innstillingsmodus kan også hentes fram når underspenningsvernet har slått av anlegget, og bare en restspenning er tilgjengelig.

### 8.1 Starte og slutte innstillingsmodus

- ▶ Trykk tasten og hold den inne.
- ▶ Trykk tasten i mer enn 3 s:
- ✓ Displayet viser symbolet .
- ✓ Klimaanlegget kobler over i innstillingsmodus.
- ✓ Displayet viser «P.01», og symbolet lyser.
- ▶ Med tastene eller blar man gjennom menylisten, for å velge ønsket meny.
- ▶ Trykk tasten , for å åpne ønsket meny.
- ▶ Trykk tasten lenger enn 3 s, for å forlate innstillingsmodusen.



## 8.2 P.01: Underspenningsutkobling





Batterivakten beskytter batteriet mot dyputlading.



### PASS PÅ!

Når batteriet slås av via batterivakten, har det kun en del av sin ladekapasitet. Unngå å starte flere ganger eller drift av strømforbrukere. Sørg for å lade opp batteriet igjen. Anlegget kan settes i drift igjen med en gang den nødvendige spenningen er tilgjengelig igjen.



Hvis bare forsyningsspenningen som er stilt inn her er tilgjengelig for klimaanlegget, blir anlegget utkoblet.

- Start innstillingsmodus (kapittel «Starte og slutte innstillingsmodus» på side 118).
- ✓ Displayet viser «P.01», og symbolet  lyser.
- Trykk på tasten  for å endre verdien.
- ✓ Den aktuelle innstilte verdien vises.
- Med tastene  eller  velges verdien for underspenningsutkoblingen. Underspenningsutkoblingen kan stilles inn i 0,1-V-trinn fra 20,0 V til 23,5 V.













### MERK

Verdien for underspenningsutkoblingen skal kun stilles så lavt at det er nok spenning på batteriet, til at man til enhver tid kan starte motoren. Som regel skal verdien ikke være lavere enn 22 V.

- Trykk på tasten  for å lagre verdien.
- ✓ Den innlagte verdien lagres og blir brukt når anlegget startes på nytt.
- ✓ Du er nå tilbake i menylisten, og kan med tastene  eller  velge en meny.

### 8.3 P.02: Visning temperaturenhet

Anlegget kan vise romtemperaturen i °C eller °F. Denne parameteren kan konfigureres:

- Start innstillingsmodus (kapittel «Starte og slutte innstillingsmodus» på side 118).
- ✓ Displayet viser «P.01», og symbolet  lyser.
- Med tastene  eller  velges menyen P.02.
- ✓ Displayet viser «P.02», og symbolet  lyser.
- Trykk på tasten  for å endre verdien.
- ✓ Karakteristikken til den aktuelle innstilte verdien vises:
  - 0: °C
  - 1: °F
- Velg ønsket temperaturenhet med tastene  eller .
- Trykk på tasten  for å lagre verdien.
- ✓ Den innlagte verdien lagres og blir brukt når anlegget startes på nytt.
- ✓ Du er nå tilbake i menylisten, og kan med tastene  eller  velge en meny.

## 9 Tekniske spesifikasjoner

	CoolAir	
	RTX1000	RTX2000
Artikkelnr.:		
24 V	-	9105306212
24 V 0°	9105306210	-
Maks. kjøleeffekt:	1200 W	2000 W
Nettspenning:	24 V $\overline{=}$ (20 V $\overline{=}$ – 30 V $\overline{=}$ )	
Maks. strømforbruk:	5 – 25 A	5 – 29 A
Driftstemperaturområde:	+5 til +52 °C	
Underspenningsutkobling:	Konfigurerbar (kapittel «P.01: Underspenningsutkobling» på side 119)	
Støyutslipp:	< 70 dB(A)	
Mål (L x B x H):	645 x 860 x 308 mm	
Vekt:	Ca. 23 kg	Ca. 32 kg

## Alkuperäiset ohjeet

**Lue tämä ohje huolellisesti läpi ennen asennusta ja käyttöönottoa ja säilytä ohje hyvin. Jos myyt tuotteen eteenpäin, anna ohje tällöin edelleen uudelle käyttäjälle.**

## Sisällysluettelo

<b>1</b>	<b>Symbolien selitys</b> .....	<b>122</b>
<b>2</b>	<b>Turvallisuusohjeet</b> .....	<b>122</b>
2.1	Laitteen käsittely .....	123
2.2	Sähköjohtimien käsittely .....	123
<b>3</b>	<b>Kohderyhmä</b> .....	<b>123</b>
<b>4</b>	<b>Määräysten mukainen käyttö</b> .....	<b>124</b>
<b>5</b>	<b>Toimituskokonaisuus</b> .....	<b>124</b>
<b>6</b>	<b>Lisävarusteet</b> .....	<b>125</b>
<b>7</b>	<b>Asennus</b> .....	<b>125</b>
7.1	Asennusohjeita .....	125
7.2	Kattoluukun irrotus .....	126
7.3	Laitteen valmistelu .....	127
7.4	Ohjaamon tiivisteiden laittaminen .....	127
7.5	Laitteen asennus kattoluukkuun .....	128
7.6	Sähkönsyöttöjohtojen vetäminen .....	129
7.7	Peitekehysten kiinnitys .....	129
<b>8</b>	<b>Laitteen ohjelmiston konfigurointi</b> .....	<b>130</b>
8.1	Asetustilan käynnistäminen ja lopettaminen .....	130
8.2	P.01: Alijännitekatkaisu .....	131
8.3	P.02: Näyttö lämpötilayksikkö .....	132
<b>9</b>	<b>Tekniset tiedot</b> .....	<b>132</b>

# 1 Symbolien selitys

**VAROITUS!**

**Turvallisuusohje:** Huomiotta jättäminen voi aiheuttaa hengenvaaran tai vakavan loukkaantumisen.

**HUOMIO!**

**Turvallisuusohje:** Huomiotta jättäminen voi johtaa loukkaantumiseen.

**HUOMAUTUS!**

Huomiotta jättäminen voi johtaa materiaalivaurioihin ja haitata tuotteen toimintaa.

**OHJE**

Tuotteen käyttöä koskevia lisätietoja.

# 2 Turvallisuusohjeet

Valmistaja ei ota mitään vastuuta vahingoista seuraavissa tapauksissa:

- asennus- tai liitännävirheet
- tuotteeseen mekaanisen vaikutuksen tai ylijännitteiden takia syntyneet vauriot
- tuotteeseen ilman valmistajan nimenomaista lupaa tehdyt muutokset
- käyttö muuhun kuin käyttöohjeessa ilmoitettuun tarkoitukseen

## 2.1 Laitteen käsittely

- Käytä ilmastointilaitetta vain valmistajan ilmoittamaan käyttötarkoitukseen, älä tee laitteeseen mitään muutoksia tai rakenteellisia lisäyksiä.
- Jos ilmastointilaitteessa on näkyviä vaurioita, sitä ei saa ottaa käyttöön.
- Ilmastointilaitteeseen täytyy asentaa niin vakaasti, että se ei voi kaatua tai pudota.
- Laitteen saa asentaa, sitä saa huoltaa ja mahdollisia korjauksia saa tehdä vain ammattiliike, joka tuntee töihin liittyvät vaarat sekä vastaavat määräykset.
- Älä sijoita ilmastointilaitetta syttyvien nesteiden ja kaasujen lähelle.
- Älä käytä ilmastointilaitetta ulkolämpötilan ollessa alle 0 °C.
- Tulipalotapauksessa ilmastointilaitteen ylempää kantta **ei** saa irrottaa, käytä sallittuja sammutusvälineitä. Älä käytä sammuttamiseen vettä.
- Tarkasta ajoneuvosi valmistajalta, johtaako ilmastointilaitteen (asennuskorkeus 175 mm) asentaminen siihen, että ajoneuvopapereihin merkittyä ajoneuvokorkeusmerkintää täytyy muuttaa.
- Irrota ilmastointilaitte ennen töitä (puhdistus, huolto jne.) kaikista virransyötön liitoksista.

## 2.2 Sähköjohtimien käsittely

- Jos johtimet täytyy viedä teräväreunaisten seinien läpi, käytä putkitusta tai läpivientikappaleita.
- Älä aseta irrallisia tai teräville taitteille asetettuja johtimia sähköä johtavien materiaalien (metalli) päälle.
- Älä kisko johtimista.
- Vedä ja kiinnitä johtimet siten, että niihin ei voi kompastua ja että johdon vaurioitumisen mahdollisuus on pois suljettu.
- Sähköiset liitännät saa suorittaa ainoastaan ammattiliike.
- Varmista verkkoliitäntä ajoneuvossa 40 A -sulakkeella virransyötön osalta ja 2 A -sulakkeella jännitteenmittauksen osalta.
- Jännitesyöttöjohtoja (akkujohtoja) ei saa koskaan vetää signaali- tai ohjausjohdojen lähelle.

## 3 Kohderyhmä

Tämä asennusohje sisältää oleelliset tiedot ja ohjeet taukoilmastointilaitteen asentamista varten. Se on tarkoitettu asennusliikkeiden ammattihenkilökunnalle, joka tuntee direktiivit ja turvajärjestelyt, joita on sovellettava tehtäessä kuorma-autojen lisävarusteosien asennustöitä.

Tätä asennusohjetta täytyy säilyttää laitteen yhteydessä.

## 4 Määräysten mukainen käyttö

Asennussarja (tuotenro 9100300079) mahdollistaa CoolAir RTX1000 tai RTX2000 -ilmastointilaitteen asennuksen tehtaan ohjaamoon asentamaan katto-luukkuaukkoon (tuuletusaukko) DAF XF 105/106 Super Space Cab -ohjaamossa.



### HUOMAUTUS!

- Ilmastointilaitte **ei** sovi asennettavaksi rakennuskoneisiin, maatalouskoneisiin tai vastaaviin työkoneisiin. Liian voimakkaan värinävaikutuksen aikana asiamukainen toiminta ei ole taattu.
- Ilmastointilaitteiston käyttö ilmoitetuista arvoista poikkeavilla jännitteillä johtaa laitteen vaurioitumiseen.

## 5 Toimituskokonaisuus

CoolAir RTX1000, RTX2000 asennussarja malliin DAF XF 105/106 Super Space Cab, tuotenro 9100300079

Kohta – kuva 1	Osan nimitys	Määrä	Tuotenro
①	Kierreholkki ja laippa M8	4	4445200068
②	Kierreholkki ja laippa M6	4	4445200069
③	Mutteri M8	4	4445200099
④	Kiinnityspidike	2	4442500618
⑤	Prikka 8,5 x 20	4	4445200113
⑥	Jousiprikka M8	4	4445200091
⑦	Kuusiokantaruuvi M8 x 95	4	4445200159
⑧	Välikeholkki P = 48 mm, Ø 10 mm	4	4443900241
⑨	Välikeholkki P = 40 mm, Ø 10 mm	4	4443900240
⑩	Peitekehys DAF SSC	1	4443000431
⑪	Prikka M6	4	4445200115
⑫	Sylinteripäinen kuusikoloruuvi M6 x 100	4	4445200092
⑬	2,5 m tiivistenauha (profiili: 10 x 20 mm)	1	4443300055
⑭	Liitäntäjohto 6 mm <sup>2</sup> x 4 m	1	4441300250
⑮	Johtokiinnitin	1	4445900256
⑯	1/4"-kuusiokantakärki	1	4445900172
–	Asennusohje	1	4445102183

## 6 Lisävarusteet

Saatavissa lisävarusteena (ei sisälly toimituskokonaisuuteen):

Osan nimitys	Tuotenro
Liitäntäjohto 6 mm <sup>2</sup> x 11 m	9100300108
Sarja sähköinen varoke RTX	9100300110

## 7 Asennus



### HUOMIO!

Taukoilmastointilaitteen väärä asentaminen voi heikentää käyttäjän turvallisuutta.

Valmistaja ei ota vastuuta henkilö- tai esinevaurioista, jos taukoilmastointilaitetta ei asenneta tämän asennusohjeen mukaisesti.



### HUOMAUTUS!

- Ilmastointilaitteen saavat asentaa yksinomaan vastaavan koulutuksen omaavat ammattiliikkeet. Seuraavat tiedot on suunnattu ammattilaisille, jotka tuntevat sovellettavat direktiivit ja turvajärjestelyt.
- Valmistaja ottaa vastuun nimenomaan ainoastaan toimituskokonaisuuteen kuuluvista osista. Vastuutakuuta koskevat vaatimukset raukeavat, jos laitteiston asentamiseen käytetään tuotteeseen kuulumattomia osia.
- Tarkista ennen ajoneuvon katolle nousemista, kestäkö se ihmisen painon. Sallitut kuormat voit kysyä ajoneuvon valmistajalta.

### 7.1 Asennusohjeita

Seuraavia vinkkejä ja ohjeita on noudatettava taukoilmastointilaitetta asennettaessa:



### VAROITUS! Sähköiskun vaara

Varmista ennen kaikkia sähköisesti toimiviin osiin liittyviä töitä, että osat ovat jännitteettömiä.

Irrota kaikki ajoneuvon akkuun johtavat liitännät ennen taukoilmastointilaitteen asentamista.

- Tarkista ennen taukoilmastointilaitteen asentamista, voiko asennus mahdollisesti vahingoittaa ajoneuvon osia tai haitata niiden toimintaa. Tarkasta asennetun laitteen mitat (kuva **2**). Katkoviiva merkitsee kattoluukun aukon keskikohtaa.
- Taukoilmastointilaitteen kotelon yläosan saa maalata (kuva **3**). Valmistaja suosittelee maalaustöiden teettämistä huoltoliikkeellä.

- Selvitä ajoneuvon valmistajalta ennen asennusta, onko korirakenne suunniteltu ilmastointilaitteen aiheuttamaa painoa ja liikkuvassa ajoneuvossa ilmeneviä kuormituksia vastaavasti. Taukoilmastointilaitteen valmistaja ei ota mitään vastuuta.
- Katon kaltevuus ei saa asennuspinnalla olla ajosuunnassa enempää kuin:
  - RTX1000: 8°
  - RTX2000: 20°
- Mukana toimitettavia asennussarjoja ei saa muuttaa itse asennuksen aikana.
- Tuuletusaukkoja ei saa peittää (vähimmäisetäisyys muihin asennettaviin osiin: 100 mm).
- Noudata laitteiston asennuksessa ja sähköisten liitosten tekemisessä ajoneuvon valmistajan ohjeita.

**OHJE**

Laiteohjelmiston annetut parametrit tulee tarkastaa laitteen asennuksen jälkeen (kap. "Laitteen ohjelmiston konfigurointi" sivulla 130).

## 7.2 Kattoluukun irrotus

Menettele seuraavasti (kuva **5**):

- Ota kaikki olemassa olevan kattoluukun ruuvit ja kiinnitykset pois.
- Ota kattoluukku pois.
- Poista tiivistemateriaali aukon ympäriltä niin, että pohja on puhdas ja rasvaton.

**OHJE**

Hävitä kaikki jätemateriaali, liima, silikoni ja tiivisteet erikseen. Noudata paikallisia hävitysmääräyksiä.



## 7.3 Laitteen valmistelu



### HUOMAUTUS!

Varmista, ettei laite pääse putoamaan työtasolta valmistelujen yhteydessä. Varmista, että pinta on tasainen ja puhdas, jotta laite ei vaurioidu.

Menettele seuraavasti (kuva **6**):

- ▶ Laske taukoilmastointilaite työtasolle siten, että kotelo on alaspäin.
- ▶ Kierrä 4 itseleikkaavaa kierreholkkia M8 umpireikiin, jotka on merkitty numerolla "6".  
Käytä tähän mukana toimitettua 1/4"-kärkeä.
- ▶ Kierrä 4 itseleikkaavaa kierreholkkia M6 umpireikiin, jotka on merkitty numerolla "7".  
Käytä tähän 5 mm:n kuusiokantakärkeä.

## 7.4 Ohjaamon tiivisteiden laittaminen



### HUOMAUTUS!

Varmista, että laitteen ja ohjaamon katon välissä oleva tiivisteiden liimapinta on puhdas (ei pölyä, öljyä tms.).

- ▶ Liimaa tiivistenauha ohjaamon kattoon (kuva **7** A).  
Seuraa kattoluukun aukon muotoja. Alareunan täytyy osoittaa taaksepäin.
- ▶ Varusta tiivistenauhan yläreuna ja alareuna plastisella, kovettumattomalla butyylitiivistysaineella (esim. SikaLastomer-710) (kuva **7** B).

## 7.5 Laitteen asennus kattoluukkuun

- Sijoita taukoilmastointilaite kattoluukun aukkoon keskitetysti ja ajosuunnan mukaisesti (kuva **8**).



### OHJE

Kun ilmastointilaite on asetettu paikalleen, tiivisteiden täytyy olla koko matkalta kiinni ajoneuvon katossa. Varma tiivistys on mahdollista vain näin.

- Sijoita kiinnityspidikkeet ohjaamon katon alapuolelle (kuva **9**).  
Kiinnityspidikkeet työnnetään tällöin ohjaamon katon (korin) ja kattoverhouksen väliin.



### HUOMAUTUS!

Kiinnityspidikkeet pitää kohdistaa kiinteälle alustalle, koska laite painetaan pidikkeiden avulla ohjaamon kattoon vasten. Kiinnityspidikkeiden tukipinnan pitää olla joka puolella vähintään 40 mm.



### HUOMAUTUS!

Älä missään tapauksessa ylitä ilmoitettua vääntömomenttia. Vain näin voit välttää kierreholkkien irtoamisen.

- Kiinnitä taukoilmastointilaite kuvan osoittamalla tavalla (kuva **9**).

## 7.6 Sähkösyöttöjohtojen vetäminen



### VAROITUS!

- Sähköiset liitännät saa suorittaa ainoastaan vastaavat tiedot omaava ammattilainen.
- Ennen kaikkia sähköisesti toimiviin osiin liittyviä töitä on varmistettava, että osat ovat jännitteettömiä.



### HUOMAUTUS!

- Varmista verkkoliitäntä ajoneuvossa 40 A -sulakkeella virransyötön osalta ja 2 A -sulakkeella jännitteenmittauksen osalta.
- Akun on pystyttävä tuottamaan tarvittava virta ja jännite (kap. "Tekniset tiedot" sivulla 132).

Liitä laite suoraan sähkökeskukseen.

Kysy sähkökeskuksen spesifikaatioista ajoneuvon valmistajalta.

Vedä syöttöjohto kuvan osoittamalla tavalla (kuva **10**):

- Vedä kaapelisarja sähkökeskukseen suojattuun kohtaan.
- Liitä miinusjohto (musta) virransyöttöä varten.
- Liitä miinusjohto (musta) jännitteenmittausta varten.
- Liitä plusjohto (punainen) virransyöttöä varten ja varmista 40 A -sulakkeella.
- Liitä plusjohto (punainen) jännitteenmittausta varten ja varmista 2 A -sulakkeella.
- Yhdistä kaapelisarja laitteeseen ja kiinnitä se sopivasta kohdasta nippusiteellä (kuva **10 2.**).

## 7.7 Peitekehysten kiinnitys



### HUOMAUTUS!

Kiristä ruuvit vain varovasti, ettei peitekehys vaurioidu.

- Kiinnitä peitekehys kuvan osoittamalla tavalla (kuva **11**).

## 8 Laitteen ohjelmiston konfigurointi

Ennen laitteen ensimmäistä käyttöönottoa ohjaus voidaan sovittaa erilaisia asennusoloja vastaavasti. Tämän sovituksen tekee asennuksen suorittaja.









Näyttö	Parametri	Merkitys	Tehdasasetukset
P.01	Alijännitekatkaisu	Akkuvahti kytkee laitteen pois tässä määritellyllä jännitteellä.	22,8 V
P.02	Näyttö lämpötilayksikkö	Lämpötilanäytön yksikkönä voi olla °C tai °F.	°C



### OHJE

Asetustilan voi hakea esiin sittenkin, jos alijännitesuoja on kytkenyt laitteen pois päältä ja jäljellä on vain jäännösjännitettä.

### 8.1 Asetustilan käynnistäminen ja lopettaminen

- Paina painiketta  ja pidä painettuna.
- Paina painiketta  yli 3 sekuntia.
- ✓ Näytössä näkyy symboli .
- ✓ Taukoilmastointilaite kytkeytyy asetustilaan.
- ✓ Näytössä näkyy "P.01" ja symboli  palaa.
- Selaa valikkoa painikkeilla  tai  jotta voit valita haluamasi valikon.
- Paina painiketta  avataksesi haluamasi valikon.
- Paina painiketta  yli 3 sekuntia poistuaksesi asetustilasta.

## 8.2 P.01: Alijännitekatkaisu





Akkuvahti suojaa akkua liian syvältä purkautumiselta.



### HUOMAUTUS!

Kun akkuvahti kytkee akun pois päältä, akussa on enää vain osa latauskapasiteetista. Vältä useita käynnistyksiä ja sähköä kuluttavien laitteiden käyttämistä. Huolehdi siitä, että akku ladataan uudelleen. Kun tarvittava jännite on taas saatavilla, voi laitteen ottaa taas käyttöön.



Jos taukoilmastointilaitteelle on saatavilla vain tässä säädetty syöttöjännite, laite kytkeytyy pois päältä.

- Käynnistä asetustila (kap. "Asetustilan käynnistäminen ja lopettaminen" sivulla 130).
  - ✓ Näytössä näkyy "P.01" ja symboli  palaa.
  - Paina painiketta  muuttaaksesi arvoa.
  - ✓ Asetettuna oleva arvo näytetään.
  - Valitse alijännitekatkaisun arvo painikkeilla  ja .
- Alijännitekatkaisun voi asettaa 0,1 voltin portain välille 20,0 V – 23,5 V.













### OHJE

Alijännitekatkaisun arvon saa asettaa vain niin alas, että akussa on riittävästi jännitettä moottorin käynnistämiseen milloin tahansa. Arvo ei saa olla alle 22 V.

- Paina painiketta  tallentaaksesi arvon.
- ✓ Asetettu arvo tallennetaan, ja sitä käytetään, kun laite käynnistetään uudelleen.
- ✓ Olet nyt jälleen valikkoluettelossa ja voit valita valikon painikkeilla  ja .

### 8.3 P.02: Näyttö lämpötilayksikkö

Laite voi käyttää yksiköitä °C tai °F tilan lämpötilan näyttämiseen. Tätä parametria voi muuttaa:

- ▶ Käynnistä asetustila (kap. "Asetustilan käynnistäminen ja lopettaminen" sivulla 130).
- ✓ Näytössä näkyy "P.01" ja symboli  palaa.
- ▶ Valitse valikko P.02 painikkeilla  ja .
- ✓ Näytössä näkyy "P.02" ja symboli  palaa.
- ▶ Paina painiketta  muuttaaksesi arvoa.
- ✓ Asetettuna olevan arvon tunnusluku näytetään:
  - 0: °C
  - 1: °F
- ▶ Valitse haluamasi lämpötilayksikkö painikkeilla  ja .
- ▶ Paina painiketta  tallentaaksesi arvon.
- ✓ Asetettu arvo tallennetaan, ja sitä käytetään, kun laite käynnistetään uudelleen.
- ✓ Olet nyt jälleen valikkoluettelossa ja voit valita valikon painikkeilla  ja .

## 9 Tekniset tiedot

	CoolAir	
	RTX1000	RTX2000
Tuotenro: 24 V 24 V 0°	- 9105306210	9105306212 -
Maks. jäähdytysteho:	1200 W	2000 W
Nimellinen tulojännite:	24 V <sub>===</sub> (20 V <sub>===</sub> – 30 V <sub>===</sub> )	
Maks. virrankulutus:	5 – 25 A	5 – 29 A
Käyttölämpötila-alue:	+5 ... +52 °C	
Alijännitekatkaisu:	konfiguroitavissa (kap. "P.01: Alijännitekatkaisu" sivulla 131)	
Melupäästöt:	< 70 dB(A)	
Mitat (P x L x K):	645 x 860 x 308 mm	
Paino:	n. 23 kg	n. 32 kg

## Оригинальная инструкция по эксплуатации

Прочтите данную инструкцию перед монтажом и вводом в эксплуатацию и сохраните ее. В случае передачи продукта передайте инструкцию следующему пользователю.

## Оглавление

<b>1</b>	<b>Пояснение символов</b> . . . . .	<b>134</b>
<b>2</b>	<b>Указания по технике безопасности</b> . . . . .	<b>134</b>
2.1	Обращение с прибором . . . . .	134
2.2	Обращение с электрическими проводами . . . . .	135
<b>3</b>	<b>Целевая группа</b> . . . . .	<b>135</b>
<b>4</b>	<b>Использование по назначению</b> . . . . .	<b>136</b>
<b>5</b>	<b>Объем поставки</b> . . . . .	<b>136</b>
<b>6</b>	<b>Принадлежности</b> . . . . .	<b>137</b>
<b>7</b>	<b>Монтаж</b> . . . . .	<b>137</b>
7.1	Указания по монтажу . . . . .	137
7.2	Демонтаж люка в крыше . . . . .	138
7.3	Подготовка системы . . . . .	139
7.4	Установка уплотнения на крышу кабины . . . . .	139
7.5	Монтаж системы в люке на крыше . . . . .	140
7.6	Прокладка питающих кабелей . . . . .	141
7.7	Крепление рамки . . . . .	141
<b>8</b>	<b>Конфигурирование программного обеспечения системы</b> .	<b>142</b>
8.1	Запуск и завершение режима настройки . . . . .	142
8.2	P.01: Отключение при пониженном напряжении . . . . .	143
8.3	P.02: Единица измерения температуры . . . . .	144
<b>9</b>	<b>Технические данные</b> . . . . .	<b>144</b>

# 1 Пояснение символов

**ПРЕДУПРЕЖДЕНИЕ!**

**Указания по технике безопасности:** Несоблюдение может привести к смертельному исходу или тяжелым травмам.

**ОСТОРОЖНО!**

**Указания по технике безопасности:** Несоблюдение может привести к травмам.

**ВНИМАНИЕ!**

Несоблюдение может привести к повреждениям и нарушить работу продукта.

**УКАЗАНИЕ**

Дополнительная информация по управлению продуктом.

## 2 Указания по технике безопасности

Изготовитель не несет никакой ответственности за ущерб в следующих случаях:

- Ошибки монтажа или подключения
- Повреждения продукта из-за механических воздействий и перенапряжений
- Изменения в продукте, выполненные без однозначного разрешения изготовителя
- Использование в целях, отличных от указанных в данной инструкции

### 2.1 Обращение с прибором

- Используйте стояночный кондиционер только по указанному изготовителем назначению и не выполняйте никаких изменений и переделок на приборе.
- Если стояночный кондиционер имеет видимые повреждения, запрещается вводить его в работу.
- Стояночный кондиционер должен быть установлен так, чтобы исключить опасность его опрокидывания или падения.
- Монтаж, техническое обслуживание и ремонт разрешается выполнять только специализированной организации, знакомой со связанными с этим опасностями и с соответствующими предписаниями.



- Не эксплуатируйте стояночный кондиционер вблизи легковоспламеняющихся жидкостей и газов.
- Не эксплуатируйте стояночный кондиционер при наружных температурах ниже 0 °С.
- В случае пожара **не** снимайте верхнюю крышку кондиционера, а используйте допущенные средства пожаротушения. Не используйте воду для тушения пожара.
- Выясните у изготовителя Вашего автомобиля, не требуется ли в связи с установкой стояночного кондиционера (высота надстройки 175 мм) изменение записи о высоте автомобиля в паспорте автомобиля.
- При работах (очистке, техническом обслуживании и т. п.) на кондиционере отсоединяйте все линии подачи электропитания.

## 2.2 Обращение с электрическими проводами

- Если необходимо провести электрические провода через стенки с острыми краями, то используйте металлорукава или кабельные вводы.
- Не прокладывайте незакрепленные или сильно изогнутые провода по электропроводящим материалам (металлу).
- Не тяните за провода.
- Крепите и прокладывайте провода так, чтобы исключить опасность спотыкания и повреждения кабеля.
- Подключение к электрической сети разрешается выполнять только специализированной организации.
- Защитите подключение к сети в автомобиле, установив предохранитель номиналом 40 А для электропитания и 2 А для измерения напряжения.
- Не прокладывайте кабель электропитания (кабель от батареи) вблизи от сигнальных и управляющих линий.

## 3 Целевая группа

Настоящее руководство по монтажу содержит важнейшую информацию и указания по монтажу стояночного кондиционера. Оно предназначено для сотрудников монтажной организации, которые знакомы с применяемыми директивами и мерами безопасности при монтаже комплектующих и принадлежностей на грузовые автомобили.

Настоящее руководство по эксплуатации должно храниться рядом с устройством.

## 4 Использование по назначению

Монтажный комплект (арт. № 9100300079) делает возможным монтаж стояночного кондиционера CoolAir RTX1000 или RTX2000 в имеющееся в заводском исполнении отверстие люка в крыше (вентиляционного люка) кабины автомобиля DAF XF 105/106 Super Space Cab.



### ВНИМАНИЕ!

- Прибор не пригоден для установки на строительных и сельскохозяйственных машинах или аналогичном рабочем оборудовании. При сильных вибрациях не гарантируется надлежащая работа.
- Эксплуатация прибора от напряжения, отличающегося от указанного, ведет к повреждениям прибора.

## 5 Объем поставки

CoolAir RTX1000, RTX2000 монтажный комплект для DAF XF 105/106 Super Space Cab, арт. № 9100300079

Поз. на рис. 1	Наименование деталей	Кол-во	Арт. №
①	Резьбовая вставка с фланцем М8	4	4445200068
②	Резьбовая вставка с фланцем М6	4	4445200069
③	Гайка М8	4	4445200099
④	Крепежный зажим	2	4442500618
⑤	Подкладная шайба 8,5 x 20	4	4445200113
⑥	Пружинная шайба М8	4	4445200091
⑦	Винт с шестигранной головкой М8 x 95	4	4445200159
⑧	Распорная втулка L = 48 мм, Ø 10 мм	4	4443900241
⑨	Распорная втулка L = 40 мм, Ø 10 мм	4	4443900240
⑩	Рамка DAF SSC	1	4443000431
⑪	Подкладная шайба М6	4	4445200115
⑫	Винт с цилиндрической головкой М6 x 100	4	4445200092
⑬	2,5 м уплотнительной ленты (профиль: 10 x 20 мм)	1	4443300055
⑭	Соединительный кабель 6 мм <sup>2</sup> x 4 м	1	4441300250
⑮	Кабельная стяжка	1	4445900256
⑯	Насадка 1/4"-шестигранник	1	4445900172
–	Инструкция по монтажу	1	4445102183

## 6 Принадлежности

Продается в качестве принадлежности (не входит в объем поставки):

Наименование деталей	Арт. №
Соединительный кабель 6 мм <sup>2</sup> x 11 м	9100300108
Комплект электрических предохранителей RTX	9100300110

## 7 Монтаж



### ОСТОРОЖНО!

Неправильный монтаж кондиционера может отрицательно сказываться на безопасности пользователя.

Если кондиционер монтируется не в соответствии с настоящим руководством по монтажу, то изготовитель не несет никакой ответственности за травмы людей или материальный ущерб.



### ВНИМАНИЕ!

- Монтаж стояночного кондиционера разрешается выполнять только обученным этому специалистам. Последующая информация предназначена для специалистов, которые знакомы с применяемыми директивами и мерами безопасности.
- Изготовитель несет ответственность только за детали, входящие в объем поставки. При монтаже кондиционера вместе с деталями иных изготовителей гарантия теряет свою силу.
- Перед тем, как встать на крышу автомобиля, проверьте, рассчитана ли она на нагрузку от людей. Допустимые нагрузки на крышу можно выяснить у изготовителя автомобиля.

### 7.1 Указания по монтажу

Следующие указания и советы следует соблюдать при монтаже кондиционера:



### ПРЕДУПРЕЖДЕНИЕ! Опасность поражения электрическим током

Перед работами на работающих от электрического тока узлах убедиться в отсутствии напряжения.

Перед монтажом стояночного кондиционера отсоедините все соединения с батареей автомобиля.

- Перед монтажом кондиционера необходимо убедиться в том, что вследствие монтажа не пострадают узлы автомобиля и не будет ухудшена их работоспособность.  
Проверьте размеры смонтированной системы (рис. **2**).  
Штриховая линия относится к центру отверстия люка.

- Верхнюю обшивку кондиционера разрешается покрывать лаком (рис. **3**). Изготовитель рекомендует наносить лакокрасочное покрытие в специализированной мастерской.
- Перед монтажом выясните у изготовителя автомобиля, рассчитан ли кузов находящегося в движении автомобиля на статический вес и нагрузки, вызываемые кондиционером. Изготовитель стояночного кондиционера не несет никакой ответственности.
- Уклон крыши в месте монтажа в направлении движения не должен превышать:
  - RTX1000: 8°
  - RTX2000: 20°
- Входящие в объем поставки монтажные узлы запрещается своевольно изменять.
- Не должны перекрываться вентиляционные отверстия (минимальное расстояние до других узлов: 100 мм).
- При монтаже системы и при электрическом подключении соблюдайте указания изготовителя транспортного средства.

**УКАЗАНИЕ**

После монтажа системы необходимо проверить заданные параметры программы системы (гл. «Конфигурирование программного обеспечения системы» на стр. 142).

## 7.2 Демонтаж люка в крыше

Соблюдайте следующий порядок действий (рис. **5**):

- Удалите все винты и крепления имеющегося люка в крыше.
- Извлеките люк.
- Удалите весь уплотнительный материал вокруг отверстия так, чтобы грунтовая поверхность была чистой и обезжиренной.

**УКАЗАНИЕ**

Утилизируйте отдельно все отходы материалов, клей, силикон и уплотнения. При этом соблюдайте местные предписания по утилизации.

## 7.3 Подготовка системы



### ВНИМАНИЕ!

Защитите систему при подготовке на рабочей поверхности от падения. Подставка должна быть ровной и чистой, чтобы система не получила повреждений.

Соблюдайте следующий порядок действий (рис. **6**):

- ▶ Уложите кондиционер корпусом вниз на рабочую поверхность.
- ▶ Винтите 4 самонарезающие резьбовые вставки М8 в обозначенные цифрой «6» глухие отверстия.  
Для этого используйте входящую в объем поставки насадку 1/4".
- ▶ Винтите 4 самонарезающие резьбовые вставки М6 в обозначенные цифрой «7» глухие отверстия.  
Для этого используйте шестигранную насадку 5 мм.

## 7.4 Установка уплотнения на крышу кабины



### ВНИМАНИЕ!

Убедитесь в чистоте (отсутствии пыли, масла и т. п.) поверхности приклеивания уплотнения между системой и крышей кабины.

- ▶ Наклейте уплотнительную ленту на крышу кабины (рис. **7** А).  
Соблюдайте контур отверстия для люка в крыше. Стыковая кромка должна быть сзади.
- ▶ Нанесите на стыковую кромку и верхнюю кромку уплотнительной ленты пластичный не отвердевающий бутиловый герметик (например SikaLastomer-710) (рис. **7** В).

## 7.5 Монтаж системы в люке на крыше

- Установите стояночный кондиционер по центру и в направлении движения в отверстии для люка в крыше (рис. **8**).



### УКАЗАНИЕ

После установки на крышу кабины уплотнение должно прилегать по всему периметру. Только в этом случае возможно надежное уплотнение.

- Установите крепежный зажим под крышей кабины (рис. **9**).  
При этом крепежные зажимы вставляются между крышей кабины (шасси) и потолком кабины.



### ВНИМАНИЕ!

Крепежные зажимы должны быть расположены на прочном основании, т. к. система прижимается зажимами к крыше кабины. Опорная поверхность крепежных зажимов с каждой стороны должна составлять не менее 40 мм.



### ВНИМАНИЕ!

Категорически запрещается превышать указанный момент затяжки. Только так можно предотвратить вырывание резьбовых ставок.

- Закрепите стояночный кондиционер, как показано на рисунке (рис. **9**).

## 7.6 Прокладка питающих кабелей



### ПРЕДУПРЕЖДЕНИЕ!

- Подключение к электрической сети разрешается выполнять только специалистам, имеющим соответствующие знания.
- Перед работами на работающих от электрического тока узлах убедиться в отсутствии напряжения.



### ВНИМАНИЕ!

- Защитите подключение к сети в автомобиле, установив предохранитель номиналом 40 А для электропитания и 2 А для измерения напряжения.
- Аккумуляторная батарея должна быть в состоянии поставлять требуемый ток и напряжением (гл. «Технические данные» на стр. 144).

Подключите систему непосредственно к главному распределителю. Выясните технические характеристики главного распределителя у изготовителя автомобиля.

проложите провод питания, как показано (рис. **10**):

- Проложите кабельный жгут в защищенном месте к главному распределителю.
- Подключите отрицательный кабель (черного цвета) для электропитания.
- Подключите отрицательный кабель (черного цвета) для измерения напряжения.
- Присоедините положительный кабель (красного цвета) для электропитания и установите предохранитель 40 А.
- Присоедините положительный кабель (красного цвета) для измерения напряжения и установите предохранитель 2 А.
- Соедините кабельный жгут с системой и зафиксируйте его в подходящем месте кабельной стяжкой (рис. **10 2.**).

## 7.7 Крепление рамки



### ВНИМАНИЕ!

Затягивайте винты с предельной осторожностью, чтобы не повредить рамку.

- Закрепите рамку, как показано на рисунке (рис. **11**).

## 8 Конфигурирование программного обеспечения системы

Перед первым вводом системы в эксплуатацию можно настроить систему управления на различные варианты монтажа. Эта настройка должна быть выполнена монтажной организацией.

Индикация на дисплее	Параметр	Значение	Заводская настройка
P.01	Отключение при пониженном напряжении	Защитное реле при установленном здесь напряжении отключает систему.	22,8 В
P.02	Единица измерения температуры	Температура может указываться в °C или °F.	°C



### УКАЗАНИЕ

Режим настройки может быть вызван и в том случае, если защита от минимального напряжения отключила систему и имеется только остаточное напряжение.

### 8.1 Запуск и завершение режима настройки

- ▶ Нажмите кнопку и удерживайте ее нажатой.
- ▶ Удерживайте кнопку нажатой более 3 с.
- ✓ На дисплее отобразится символ .
- ✓ Стояночный кондиционер переключается в режим настройки.
- ✓ На дисплее отображается «P.01», а символ светится.
- ▶ С помощью кнопок или прокрутите список меню, чтобы выбрать нужное.
- ▶ Для открытия выбранного меню нажмите кнопку .
- ▶ Для выхода из режима настройки удерживайте кнопку нажатой более 3 с.



## 8.2 P.01: Отключение при пониженном напряжении

Защитное реле защищает аккумулятор от глубокого разряда.



### ВНИМАНИЕ!

При отключении защитным реле аккумулятор обладает лишь частью емкости заряда. Избегайте многократного пуска или работы потребителей тока. Следите за тем, чтобы аккумулятор снова заряжался. Как только вновь имеется необходимое напряжение, можно снова начать работу системы.

Если в распоряжении имеется только лишь настроенное здесь напряжение питания, то система отключается.

- Запустите режим настройки (гл. «Запуск и завершение режима настройки» на стр. 142).
- ✓ На дисплее отображается «P.01», а символ светится.
- Для изменения значения нажмите кнопку .
- ✓ Отобразится текущее настроенное значение.
- Выберите нужное значение отключения при пониженном напряжении с помощью кнопок или .

Отключение при пониженном напряжении можно настраивать с шагом 0,1 В в диапазоне от 20,0 В до 23,5 В.













### УКАЗАНИЕ

Значение для отключения при пониженном напряжении разрешается устанавливать только такое, чтобы оно обеспечивало напряжение аккумулятора, достаточное для запуска двигателя в любой момент времени. Как правило, значение должно составлять не менее 22 В.

- Для сохранения значения нажмите кнопку .
- ✓ Настроенное значение сохраняется в памяти и используется при перезапуске системы.
- ✓ Теперь вы вновь находитесь в списке меню и можете выбирать меню с помощью кнопок или .

### 8.3 P.02: Единица измерения температуры

Система может указывать температуру в кабине в °C или °F. Этот параметр можно настроить:

- Запустите режим настройки (гл. «Запуск и завершение режима настройки» на стр. 142).
- ✓ На дисплее отображается «P.01», а символ  светится.
- Выберите меню «P.02» с помощью кнопок  или .
- ✓ На дисплее отображается «P.02», а символ  светится.
- Для изменения значения нажмите кнопку .
- ✓ Отобразится кодовое число, соответствующее текущему настроенному значению.
  - 0: °C
  - 1: °F
- Выберите требуемую единицу температуры с помощью кнопок  или .
- Для сохранения значения нажмите кнопку .
- ✓ Настроенное значение сохраняется в памяти и используется при перезапуске системы.
- ✓ Теперь вы вновь находитесь в списке меню и можете выбирать меню с помощью кнопок  или .

## 9 Технические данные

	CoolAir	
	RTX1000	RTX2000
Арт. №:		
24 В	–	9105306212
24 В 0°	9105306210	–
Макс. холодопроизводительность:	1200 Вт	2000 Вт
Входное номинальное напряжение:	24 В <sub>===</sub> (20 В <sub>===</sub> – 30 В <sub>===</sub> )	
Макс. потребляемый ток:	5 – 25 А	5 – 29 А
Диапазон рабочих температур:	от +5 до +52 °C	
Отключение при пониженном напряжении:	может настраиваться (гл. «P.01: Отключение при пониженном напряжении» на стр. 143)	
Акустическая эмиссия:	< 70 дБ(А)	
Размеры (Д x Ш x В):	645 x 860 x 308 мм	
Вес:	ок. 23 кг	ок. 32 кг

## Instrukcja oryginalna

**Przed instalacją i uruchomieniem urządzenia należy uważnie przeczytać niniejszą instrukcję. Instrukcję należy zachować. W razie przekazywania urządzenia należy ją udostępnić kolejnemu nabywcy.**

### Spis treści

<b>1</b>	<b>Objasnienia symboli</b> .....	<b>146</b>
<b>2</b>	<b>Zasady bezpieczeństwa</b> .....	<b>146</b>
2.1	Korzystanie z urządzenia .....	146
2.2	Obchodzenie się z przewodami elektrycznymi .....	147
<b>3</b>	<b>Odbiorcy instrukcji</b> .....	<b>147</b>
<b>4</b>	<b>Użytkowanie zgodne z przeznaczeniem</b> .....	<b>148</b>
<b>5</b>	<b>Zakres dostawy</b> .....	<b>148</b>
<b>6</b>	<b>Osprzęt</b> .....	<b>149</b>
<b>7</b>	<b>Instalacja</b> .....	<b>149</b>
7.1	Wskazówki dotyczące instalacji .....	149
7.2	Demontaż kłapy dachowej .....	150
7.3	Przygotowanie klimatyzatora .....	151
7.4	Mocowanie uszczelki do dachu kabiny kierowcy .....	151
7.5	Montaż klimatyzatora w klapie dachowej .....	152
7.6	Układanie elektrycznych przewodów zasilających .....	153
7.7	Mocowanie ramy osłonowej .....	153
<b>8</b>	<b>Konfiguracja oprogramowania klimatyzatora</b> .....	<b>154</b>
8.1	Włączanie i wyłączanie trybu konfiguracji .....	154
8.2	P.01: Wyłączenie pod napięciem .....	155
8.3	P.02: Wyświetlanie jednostki temperatury .....	156
<b>9</b>	<b>Dane techniczne</b> .....	<b>156</b>

# 1 Objasnienia symboli

**OSTRZEŻENIE!**

**Wskazówka dot. bezpieczeństwa:** Nieprzestrzeganie może prowadzić do śmierci lub ciężkich obrażeń ciała.

**OSTROŻNIE!**

**Wskazówka dot. bezpieczeństwa:** Nieprzestrzeganie może prowadzić do obrażeń ciała.

**UWAGA!**

Nieprzestrzeganie może prowadzić do powstania szkód materialnych i zakłóceń w działaniu produktu.

**WSKAZÓWKA**

Informacje uzupełniające dot. obsługi produktu.

## 2 Zasady bezpieczeństwa

Producent nie odpowiada za szkody spowodowane:

- błędami powstałymi w trakcie montażu lub podłączania
- uszkodzeniem produktu w sposób mechaniczny lub spowodowany przeciążeniami elektrycznymi
- zmianami dokonanymi w produkcie bez wyraźnej zgody producenta
- użytkowaniem w celach innych niż opisane w niniejszej instrukcji

### 2.1 Korzystanie z urządzenia

- Klimatyzatora postojowego należy używać jedynie w celu określonym przez producenta: nie wolno dokonywać w nim żadnych modyfikacji lub przebrożeń.
- W przypadku gdy klimatyzator ma widoczne uszkodzenia, jego uruchomienie jest niedozwolone.
- Klimatyzator postojowy musi być zainstalowany w sposób zabezpieczający go przed przewróceniem lub upadkiem.
- Instalację, konserwację i ewentualną naprawę mogą wykonywać tylko wykwalifikowane osoby, które zapoznały się ze związanymi z tym zagrożeniami i stosownymi przepisami.
- Nie należy umieszczać klimatyzatora postojowego w pobliżu łatwopalnych płynów i gazów.

- Urządzenia nie należy używać w temperaturze otoczenia poniżej 0 °C.
- W przypadku pożaru **nie** wolno zdejmować górnej pokrywy klimatyzatora: należy używać atestowanych środków gaśniczych. Nie należy używać do gaszenia wody.
- Należy dowiedzieć się od producenta pojazdu, czy ze względu na montaż klimatyzatora postojowego (wysokość nadbudowy 175 mm) konieczna będzie zmiana wysokości pojazdu w jego dokumentacji.
- Podczas wykonywania wszelkich prac przy klimatyzatorze postojowym (czyszczenie, konserwacja) należy odłączyć urządzenie od zasilania.

## 2.2 Obchodzenie się z przewodami elektrycznymi

- W przypadku konieczności przeprowadzenia przewodów przez ściany o ostrych krawędziach należy użyć pustych rurek lub przepustów przewodów.
- Nie należy układać luźnych albo mocno zgiętych przewodów na materiałach przewodzących prąd (metal).
- Pociąganie za przewody jest zabronione.
- Przewody należy układać i mocować w taki sposób, aby uniknąć potykania się o nie i ich uszkodzenia.
- Podłączenie elektryczne może wykonać tylko specjalistyczna firma.
- Zabezpieczyć podłączenie klimatyzatora do sieci pojazdu za pomocą bezpiecznika 40 A dla zasilania prądem i 2 A dla pomiaru napięcia.
- Przewodu zasilającego (kabla akumulatora) nie należy kłaść w pobliżu przewodów sygnałowych i sterowniczych.

## 3 Odbiorcy instrukcji

Niniejsza instrukcja montażu zawiera informacje i wskazówki istotne dla instalacji klimatyzatora postojowego. Jest ona przeznaczona dla specjalistów w zakładach instalacyjnych, którzy znają mające zastosowanie podczas montażu elementów wyposażenia ciężarówek dyrektywy i środki ostrożności.

Niniejsza instrukcja obsługi musi być przechowywana razem z urządzeniem.

## 4 Użytkowanie zgodne z przeznaczeniem

Zestaw montażowy (nr prod. 9100300079) umożliwia zamontowanie klimatyzatora postojowego CoolAir RTX1000 lub RTX2000 w fabrycznie wykonanym otworze okna dachowego (otworze wentylacyjnym) kabiny kierowcy DAF XF 105/106 Super Space Cab.



### UWAGA!

- Urządzenie nie jest przeznaczone do instalacji w maszynach budowlanych, rolniczych ani podobnych urządzeniach roboczych. Przy zbyt silnych wibracjach nie gwarantuje się prawidłowego działania urządzenia.
- Praca urządzenia przy napięciu o wartościach różniących się od podanych powoduje jego uszkodzenie.

## 5 Zakres dostawy

Zestaw montażowy CoolAir RTX1000, RTX2000 dla DAF XF 105/106 Super Space Cab, nr produktu 9100300079

Poz. na rys. <b>1</b>	Nazwa części	Ilość	Nr produktu
①	Wkładka gwintowana z kołnierzem M8	4	4445200068
②	Wkładka gwintowana z kołnierzem M6	4	4445200069
③	Nakrętka M8	4	4445200099
④	Uchwyt mocujący	2	4442500618
⑤	Podkładka 8,5 x 20	4	4445200113
⑥	Pierścień sprężysty M8	4	4445200091
⑦	Śruba z łbem sześciokątnym M8 x 95	4	4445200159
⑧	Tuleja dystansowa dł. = 48 mm, Ø 10 mm	4	4443900241
⑨	Tuleja dystansowa dł. = 40 mm, Ø 10 mm	4	4443900240
⑩	Rama osłonowa DAF SSC	1	4443000431
⑪	Podkładka M6	4	4445200115
⑫	Śruba z łbem walcowym M6 x 100 o gnieździe sześciokątnym	4	4445200092
⑬	Taśma uszczelniająca 2,5 m (profil: 10 x 20 mm)	1	4443300055
⑭	Kabel przyłączeniowy 6 mm <sup>2</sup> x 4 m	1	4441300250
⑮	Zapinka	1	4445900256
⑯	Nasadka sześciokątna 1/4"	1	4445900172
–	Instrukcja montażu	1	4445102183

## 6 Osprzęt

Dostępne jako osprzęt (nieobjęte zakresem dostawy):

Nazwa części	Nr produktu
Kabel przyłączeniowy 6 mm <sup>2</sup> x 11 m	9100300108
Zestaw bezpieczników elektrycznych RTX	9100300110

## 7 Instalacja



### OSTROŻNIE!

Nieprawidłowa instalacja klimatyzatora postojowego może negatywnie wpłynąć na bezpieczeństwo użytkownika.

Jeśli klimatyzator postojowy nie zostanie zainstalowany zgodnie z niniejszą instrukcją montażu, producent nie przejmuje odpowiedzialności za związane z tym szkody na osobie lub na mieniu.



### UWAGA!

- Instalacja klimatyzatora postojowego może być wykonywana wyłącznie przez odpowiednio wykwalifikowanych pracowników zakładów specjalistycznych. Poniższe informacje są skierowane do specjalistów, którzy zapoznali się z odpowiednimi wytycznymi i środkami bezpieczeństwa.
- Producent ponosi odpowiedzialność wyłącznie za dostarczone przez siebie części. W przypadku montażu urządzenia z użyciem części innych producentów gwarancja nie obowiązuje.
- Przed wejściem na dach pojazdu należy się upewnić, czy uniesie on takie obciążenie. Informacje o dozwolonym obciążeniu dachu można uzyskać od producenta pojazdu.

### 7.1 Wskazówki dotyczące instalacji

Podczas instalacji należy stosować się do następujących zasad i wskazówek.



### OSTRZEŻENIE! Niebezpieczeństwo porażenia prądem elektrycznym

Przed rozpoczęciem prac nad elementami zasilanymi elektrycznie upewnić się, że znajdują się one w stanie beznapięciowym

Przed instalacją klimatyzatora postojowego odłączyć wszystkie kable łączące z akumulatorem pojazdu.

- Przed instalacją klimatyzatora postojowego należy sprawdzić, czy jego montaż nie spowoduje ewentualnego uszkodzenia lub ograniczenia funkcjonalności elementów pojazdu.  
Należy sprawdzić wymiary zamontowanego urządzenia (rys. **2**).  
Linia przerywana oznacza środek okna dachowego.

- Górną pokrywę klimatyzatora postojowego można polakierować (rys. **3**). Producent zaleca zlecenie lakierowania w specjalistycznym warsztacie.
- Przed montażem należy upewnić się u producenta pojazdu, czy nadwozie zostało zaprojektowane z uwzględnieniem ciężaru statycznego i obciążeń spowodowanych klimatyzatorem w poruszającym się pojeździe. Producent klimatyzatora postojowego nie ponosi za to odpowiedzialności.
- Nachylenie dachu powierzchni montażowej w kierunku jazdy nie może być większe niż:
  - RTX1000: 8°
  - RTX2000: 20°
- Modyfikacja dostarczonych części do montażu przez użytkownika jest niedozwolona.
- Nie należy zakrywać otworów wentylacyjnych (minimalna odległość od innych zamontowanych części: 100 mm).
- Podczas instalacji urządzenia oraz jego podłączania do zasilania elektrycznego należy przestrzegać wytycznych producenta pojazdu.

**WSKAZÓWKA**

Po zainstalowaniu urządzenia należy sprawdzić zgodność uzyskanych parametrów ze zdefiniowanymi parametrami oprogramowania (rozdz. „Konfiguracja oprogramowania klimatyzatora” na stronie 154).

## 7.2 Demontaż klapy dachowej

Należy podjąć następujące kroki (rys. **5**):

- Usunąć wszystkie śruby i elementy montażowe wbudowanej klapy dachowej.
- Wyciągnąć klapę dachową.
- Usunąć materiał uszczelniający wokół otworu - powierzchnia montażowa powinna być czysta i odtłuszczona.

**WSKAZÓWKA**

Wszystkie odpady, klej, silikon i uszczelki należy utylizować osobno, zgodnie z odpowiednimi lokalnymi wytycznymi.



## 7.3 Przygotowanie klimatyzatora



### UWAGA!

Podczas przygotowania należy zabezpieczyć urządzenie na powierzchni roboczej przed upadkiem.  
Aby zapobiec ewentualnym uszkodzeniom, należy zapewnić płaską i czystą powierzchnię.

Należy podjąć następujące kroki (rys. **6**):

- Położyć klimatyzator postojowy obudową w dół na powierzchnię roboczą.
- 4 samonacinających wkładek gwintowanych M8 wkręcić w otwory nieprzelotowe oznaczone cyfrą „6”.  
Stosować w tym celu wchodzący w zakres dostawy bit 1/4”.
- 4 samonacinających wkładek gwintowanych M6 wkręcić w otwory nieprzelotowe oznaczone cyfrą „7”.  
Użyć w tym celu bitu sześciokątnego 5 mm.

## 7.4 Mocowanie uszczelki do dachu kabiny kierowcy



### UWAGA!

Należy upewnić się, że powierzchnia klejenia uszczelki pomiędzy urządzeniem a dachem kabiny kierowcy jest czysta (bez kurzu, oleju itd.).

- Przykleić taśmę uszczelniającą do dachu kabiny kierowcy (rys. **7** A).  
Skorzystać w tym celu z konturów otworu klapy dachowej. Krawędź styku musi znajdować się z tylnej strony.
- Na krawędź styku oraz górną krawędź taśmy uszczelniającej nanieść trwale plastyczny butylowy środek uszczelniający (np. SikaLastomer-710) (rys. **7** ).

## 7.5 Montaż klimatyzatora w klapie dachowej

- Wstawić klimatyzator postojowy centralnie i w kierunku jazdy do otworu klapy dachowej (rys. **8**).



### WSKAZÓWKA

Po umieszczeniu na dachu pojazdu uszczelka powinna przylegać na całym obwodzie. Tylko w ten sposób zapewnione zostanie odpowiednie uszczelnienie klimatyzatora.

- Uchwyty mocujące umieścić pod dachem kabiny kierowcy (rys. **9**), przesuwając je pomiędzy dach kabiny kierowcy (podstawę montażową) a podsufitówkę.



### UWAGA!

Uchwyty mocujące muszą być umieszczone na stałym podłożu, aby urządzenie nie zostało wciśnięte przez nie w dach kabiny kierowcy. Powierzchnia przylegania uchwytów mocujących z każdej strony musi wynosić co najmniej 40 mm.



### UWAGA!

Nie wolno przekraczać podanego momentu dokręcania. Tylko w ten sposób można uniknąć rozerwania się wkładek gwintowanych.

- Umocować klimatyzator postojowy zgodnie z ilustracją (rys. **9**).

## 7.6 Układanie elektrycznych przewodów zasilających



### OSTRZEŻENIE!

- Podłączenie elektryczne musi zostać wykonane tylko przez wyspecjalizowany personel z odpowiednią wiedzą.
- Przed rozpoczęciem prac nad elementami zasilanymi elektrycznie upewnić się, że znajdują się one w stanie beznapięciowym.



### UWAGA!

- Zabezpieczyć podłączenie klimatyzatora do sieci pojazdu za pomocą bezpiecznika 40 A dla zasilania prądem i 2 A dla pomiaru napięcia.
- Akumulator musi być w stanie dostarczyć prąd i napięcie o wymaganych wartościach (rozdz. „Dane techniczne” na stronie 156).

Podłączyć klimatyzator bezpośrednio do rozdzielacza głównego. Należy zwrócić się do producenta pojazdu z prośbą o udostępnienie specyfikacji dotyczących rozdzielacza głównego.

Poprowadzić kabel zasilania zgodnie z ilustracją (rys. **10**):

- Poprowadzić wiązkę przewodów w zabezpieczonym miejscu do rozdzielacza głównego.
- Podłączyć przewód ujemny (czarny) do zasilania elektrycznego.
- Podłączyć przewód ujemny (czarny) do pomiaru napięcia.
- Podłączyć przewód dodatni (czerwony) do zasilania elektrycznego i zabezpieczyć bezpiecznikiem 40 A.
- Podłączyć przewód dodatni (czerwony) do pomiaru napięcia i zabezpieczyć bezpiecznikiem 2 A.
- Połączyć wiązkę przewodów z klimatyzatorem i przymocować w odpowiednim miejscu za pomocą opaski zaciskowej (rys. **10 2.**).

## 7.7 Mocowanie ramy osłonowej



### UWAGA!

Aby nie uszkodzić ramy osłonowej, śruby należy dokręcać ostrożnie.

- Przymocować ramę osłonową w sposób przedstawiony na ilustracji (rys. **11**).

## 8 Konfiguracja oprogramowania klimatyzatora

Przed uruchomieniem urządzenia po raz pierwszy funkcję sterowania można dostosować do różnych warunków montażu. Dostosowania musi dokonać monter.









Wskazanie wyświetlacza	Parametr	Znaczenie	Ustawienia fabryczne
P.01	Wyłączenie podnapięciowe	W przypadku osiągnięcia zdefiniowanego w tym miejscu napięcia czujnik akumulatora powoduje wyłączenie urządzenia.	22,8 V
P.02	Wyświetlanie jednostki temperatury	Informacja o temperaturze może być wyświetlana w stopniach Celsjusza lub Fahrenheita.	°C



### WSKAZÓWKA

Tryb konfiguracji można wyświetlić jeszcze wtedy, gdy ochrona podnapięciowa klimatyzatora wyłączy klimatyzator, a do dyspozycji jest jeszcze napięcie resztkowe.

### 8.1 Włączanie i wyłączanie trybu konfiguracji

- Nacisnąć i przytrzymać przycisk .
- Nacisnąć i przytrzymać przycisk  dłużej niż 3 s.
- ✓ Na wyświetlaczu pojawi się symbol .
- ✓ Klimatyzator postojowy przełączy się do trybu konfiguracji.
- ✓ Na wyświetlaczu pojawi się „P.01” i zaświeci się symbol .
- Za pomocą przycisków  lub  przewinąć listę menu w celu wyboru właściwego menu.
- Nacisnąć przycisk  w celu wyświetlenia właściwego menu.
- Nacisnąć i przytrzymać przycisk  przez ponad 3 s w celu opuszczenia trybu konfiguracji.

## 8.2 P.01: Wyłączenie podnapięciowe

Czujnik akumulatora chroni go przed zbyt dużym rozładowaniem.



### UWAGA!

W przypadku wyłączenia akumulatora przez czujnik w akumulatorze znajduje się jeszcze część jego zmagazynowanej energii. Unikać wielokrotnego włączania lub eksploatacji odbiorników prądu elektrycznego. Należy pamiętać o ponownym naładowaniu akumulatora. Z urządzenia można korzystać dopiero po uzyskaniu odpowiedniego napięcia.

Jeśli dostępne jest jedynie napięcie o wartości skonfigurowanej na tym poziomie menu, następuje wyłączenie klimatyzatora.

- Włączanie trybu konfiguracji (rozdz. „Włączanie i wyłączenie trybu konfiguracji” na stronie 154).
- ✓ Na wyświetlaczu pojawi się „P.01” i zaświeci się symbol
- Nacisnąć przycisk
- ✓ Wyświetlona zostanie aktualnie ustawiona wartość.
- Za pomocą przycisków lub wybrać wartość ochrony podnapięciowej.

Wyłączenie podnapięciowe może być ustawione w krokach 0,1 V od 20,0 V do 23,5 V.













### WSKAZÓWKA

Wartość wyłączenia podnapięciowego można ustawić w taki sposób, żeby akumulator zawsze posiadał energię wystarczającą do odpalenia silnika. Z reguły wartość ta nie powinna wynosić mniej niż 22 V.

- Nacisnąć przycisk
- ✓ Wprowadzona wartość zostanie zapisana, a następnie zastosowana po ponownym uruchomieniu urządzenia.
- ✓ Powrócili Państwo do listy menu i za pomocą przycisków lub mogą Państwo wybrać menu.

### 8.3 P.02: Wyświetlanie jednostki temperatury

Temperatura otoczenia może być wyświetlana w stopniach Celsjusza lub Fahrenheita. Parametr ten można skonfigurować w następujący sposób:

- Włączenie trybu konfiguracji (rozdz. „Włączanie i wyłączenie trybu konfiguracji” na stronie 154).
- ✓ Na wyświetlaczu pojawi się „P.01” i zaświeci się symbol .
- Za pomocą przycisków  lub  wybrać menu P.02.
- ✓ Na wyświetlaczu pojawi się „P.02” i zaświeci się symbol .
- Nacisnąć przycisk  w celu zmiany wartości.
- ✓ Wyświetli się wskaźnik ustawionej aktualnie wartości:
  - 0: °C
  - 1: °F
- Za pomocą przycisków  lub  wybrać pożądaną jednostkę temperatury.
- Nacisnąć przycisk  w celu zapisania wartości.
- ✓ Wprowadzona wartość zostanie zapisana, a następnie zastosowana po ponownym uruchomieniu urządzenia.
- ✓ Powrócili Państwo do listy menu i za pomocą przycisków  lub  mogą Państwo wybrać menu.

## 9 Dane techniczne

	CoolAir	
	RTX1000	RTX2000
Nr produktu:		
24 V	–	9105306212
24 V 0°	9105306210	–
Maks. wydajność chłodzenia:	1200 W	2000 W
Wejściowe napięcie znamionowe:	24 V $\overline{=}$ (20 V $\overline{=}$ – 30 V $\overline{=}$ )	
Maks. pobór energii:	5 – 25 A	5 – 29 A
Zakres temperatury roboczej:	od +5 do +52 °C	
Wyłączenie podnapięciowe:	z możliwością konfiguracji (rozdz. „P.01: Wyłączenie podnapięciowe” na stronie 155)	
Emisja hałasu:	< 70 dB(A)	
Wymiary (dł. x szer. x wys.):	645 x 860 x 308 mm	
Waga:	ok. 23 kg	ok. 32 kg

## Pôvodný návod na použitie

**Pred montážou a uvedením do prevádzky si prosím pozorne prečítajte tento návod a odložte si ho. V prípade odovzdania výrobku ďalšiemu používateľovi mu odovzdajte aj tento návod.**

## Obsah

<b>1</b>	<b>Vysvetlenie symbolov</b> .....	<b>158</b>
<b>2</b>	<b>Bezpečnostné pokyny</b> .....	<b>158</b>
2.1	Manipulácia so zariadením .....	158
2.2	Manipulácia s elektrickými vedeniami .....	159
<b>3</b>	<b>Ciel'ová skupina</b> .....	<b>159</b>
<b>4</b>	<b>Používanie v súlade s určením</b> .....	<b>160</b>
<b>5</b>	<b>Obsah dodávky</b> .....	<b>160</b>
<b>6</b>	<b>Príslušenstvo</b> .....	<b>161</b>
<b>7</b>	<b>Inštalácia</b> .....	<b>161</b>
7.1	Upozornenia týkajúce sa inštalácie .....	161
7.2	Demontáž strešného okna .....	162
7.3	Príprava zariadenia .....	163
7.4	Upevnenie tesnenia na strechu kabína vodiča .....	163
7.5	Montáž zariadenia do strešného otvoru .....	164
7.6	Uloženie elektrických napájacích vedení .....	165
7.7	Upevnenie krycieho rámu .....	165
<b>8</b>	<b>Konfigurácia softvéru zariadenia</b> .....	<b>166</b>
8.1	Spustenie a ukončenie režimu nastavenia .....	166
8.2	P.01: Vypnutie pri poklese napájacieho napätia .....	167
8.3	P.02: Zobrazenie na teplotnej jednotke .....	168
<b>9</b>	<b>Technické údaje</b> .....	<b>168</b>

# 1 Vysvetlenie symbolov

**VÝSTRAHA!**

**Bezpečnostný pokyn:** Nerešpektovanie môže viesť k smrti alebo k ťažkému zraneniu.

**UPOZORNENIE!**

**Bezpečnostný pokyn:** Nerešpektovanie môže viesť k zraneniam.

**POZOR!**

Nerešpektovanie môže viesť k materiálnym škodám a môže ovplyvniť funkciu zariadenia.

**POZNÁMKA**

Doplňujúce informácie k obsluhu výrobku.

## 2 Bezpečnostné pokyny

Výrobca v nasledujúcich prípadoch nepreberá za škody žiadnu záruku:

- Chyby montáže alebo pripojenia
- Poškodenia produktu mechanickými vplyvmi a prepätiami
- Zmeny produktu bez vyjadreného povolenia výrobcu
- Použitie na iné účely ako sú účely uvedené v návode

### 2.1 Manipulácia so zariadením

- Prídavné klimatizačné zariadenie používajte len na účel, ktorý stanovil výrobca a nevykonávajte žiadne zmeny alebo prestavby prístroja.
- Ak prídavné klimatizačné zariadenie vykazuje poškodenia, nesmie sa uviesť do prevádzky.
- Prídavné klimatizačné zariadenie musí byť nainštalované bezpečne, aby sa neprevrátilo alebo nespadlo.
- Inštaláciu, údržbu a prípadné opravy prídavného klimatizačného zariadenia smie uskutočniť len špecializovaná firma, ktorá je oboznámená s rizikami s tým spojenými, príp. s príslušnými predpismi.
- Nepoužívajte prídavné klimatizačné zariadenie v blízkosti zápalných tekutín a plynov.
- Prídavné klimatizačné zariadenie nepoužívajte, ak je vonkajšia teplota nižšia ako 0 °C.



- V prípade požiaru **nedávajte dolu** horný kryt prídavného klimatizačného zariadenia, ale použite povolený hasiaci prostriedok. Na hasenie nepoužívajte vodu.
- Informujte sa prosím u vášho výrobcu vozidla, či je kvôli nadstavbe prídavného klimatizačného zariadenia (výška nadstavby 175 mm) potrebná zmena záznamu o výške vozidla vo vašom technickom preukaze.
- Pri práci na prídavnom klimatizačnom zariadení (čistenie, údržba atď.) zrušte všetky pripojenia elektrického napájania.

## 2.2 Manipulácia s elektrickými vedeniami

- Ak sa vedenia musia viesť cez steny s ostrými hranami, použite ochranné rúrky, príp. priechodky.
- Na elektricky vodivé materiály (kovy) neumiestňujte voľné alebo ostro lomené vedenia.
- Net'ahajte vedenia.
- Vedenia upevnite a položte tak, aby nehrozilo nebezpečenstvo zakopnutia a aby bolo vylúčené poškodenie kábla.
- Elektrické pripojenie smie vykonať len špecializovaná firma.
- Zaistite prípojku k sieti vo vozidle pomocou 40 A pre napájanie a pomocou 2 A pre meranie napätia.
- Nikdy neukladajte prírodné vedenia napätia (batériové káble) v blízkosti signálnych a riadiacich vedení.

## 3 Cieľová skupina

Tento návod na montáž obsahuje dôležité informácie a návody na inštaláciu prídavného klimatizačného zariadenia. Sú určené pre odborných pracovníkov v montážnych prevádzkach, ktoré sú oboznámené s platnými smernicami a bezpečnostnými predpismi pri montáži dielov príslušenstva pre nákladné vozidlá.

Tento návod na montáž musí byť uschovaný v blízkosti zariadenia.

## 4 Používanie v súlade s určením

Montážna súprava (č. výrobku 9100300079) umožňuje vstavenie prídavného klimatizačného zariadenia CoolAir RTX1000 alebo RTX2000 do existujúceho strešného otvoru (vetrací otvor) kabíny vodiča DAF XF 105/106 Super Space Cab.



### POZOR!

- Prístroj nie je vhodný na inštaláciu do stavebných, poľnohospodárskych alebo podobných pracovných strojov. Pri silnom vibračnom účinku nie je zaručená jeho riadna činnosť.
- Prevádzka prístroja s hodnotami napätia odlišnými od uvedených hodnôt vedie k poškodeniu prístroja.

## 5 Obsah dodávky

CoolAir RTX1000, RTX2000 montážna súprava pre DAF XF 105/106 Super Space Cab, č. výrobku 9100300079

Poz. v obr. 1	Označenie dielcov	Množstvo	Č. výrobku
①	Závitová vložka s prírubou M8	4	4445200068
②	Závitová vložka s prírubou M6	4	4445200069
③	Matica M8	4	4445200099
④	Upevňovací držiak	2	4442500618
⑤	Podložka 8,5 x 20	4	4445200113
⑥	Pružná podložka M8	4	4445200091
⑦	Šesťhranná skrutka M8 x 95	4	4445200159
⑧	Dištančné puzdro D = 48 mm, Ø 10 mm	4	4443900241
⑨	Dištančné puzdro D = 40 mm, Ø 10 mm	4	4443900240
⑩	Krycí rám DAF SSC	1	4443000431
⑪	Podložka M6	4	4445200115
⑫	Skrutka s valcovou hlavou M6 x 100	4	4445200092
⑬	2,5 m tesniaca páska (profil: 10 x 20 mm)	1	4443300055
⑭	Pripájací kábel 6 mm <sup>2</sup> x 4 m	1	4441300250
⑮	Viazač káblov	1	4445900256
⑯	1/4" šesťhranný skrutkovací hrot	1	4445900172
–	Montážny návod	1	4445102183

## 6 Príslušenstvo

Dostupné ako príslušenstvo (nie je súčasťou dodávky):

Označenie dielcov	Č. výrobku
Pripájací kábel 6 mm <sup>2</sup> x 11 m	9100300108
Súprava elektrických poistiek RTX	9100300110

## 7 Inštalácia



### UPOZORNENIE!

Nesprávna inštalácia prídavného klimatizačného zariadenia môže mať dopad na bezpečnosť používateľa.

Ak prídavné klimatizačné zariadenie nebude nainštalované podľa tohto návodu na montáž, nepreberá výrobca žiadne ručenie za poranenia osôb alebo škody na majetku.



### POZOR!

- Inštaláciu prídavného klimatizačného zariadenia smú vykonávať len odborné firmy s príslušným osvedčením. Informácie sú adresované odborným pracovníkom, ktorí sú oboznámení s príslušnými smernicami a bezpečnostnými opatreniami.
- Výrobca preberá výlučne záruku za dielce, ktoré sú súčasťou dodávky. Pri montáži zariadenia spolu s dielcami iných výrobcov všetky nároky vyplývajúce zo záruky zanikajú.
- Prv než vstúpite na strechu vozidla, preverte, či je možné na ňu vstúpiť. U výrobcu vozidla sa môžete informovať o prípustnom zaťažení strechy.

### 7.1 Upozornenia týkajúce sa inštalácie

Pri montáži prídavného klimatizačného zariadenia rešpektujte nasledovné tipy a pokyny:



#### VÝSTRAHA! Nebezpečenstvo zásahu elektrickým prúdom

Pred vykonaním prác na elektricky ovládaných komponentoch sa uistite, že nie sú pod napätím.

Pred inštaláciou prídavného klimatizačného zariadenia odpojte všetky pripojenia k batérii.

- Pred inštaláciou prídavného klimatizačného zariadenia skontrolujte, či sa montážou nemôžu poškodiť jednotlivé komponenty vozidla alebo či nemôže dôjsť k ovplyvneniu ich funkcie. Skontrolujte rozmery namontovaného zariadenia (obr. **2**). Prerušovaná čiara je pritom stred strešného otvoru.

- Horný kryt prídavného klimatizačného zariadenia je možné lakovať (obr. **3**). Výrobca odporúča prenechať lakovanie odbornej dielni.
- Pred montážou sa poraďte s výrobcom vozidla, či je nastavená dimenzovaná na statickú hmotnosť a zaťaženie klimatizáciou, ak je vozidlo v pohybe. Výrobca prídavného klimatizačného zariadenia nepreberá žiadne ručenie.
- Sklon strechy na montážnej ploche nesmie byť v smere jazdy väčší ako:
  - RTX1000: 8°
  - RTX2000: 20°
- Dodané montážne diely sa pri montáži nesmú svojvoľne meniť.
- Vetracie otvory sa nesmú zakrývať (minimálna vzdialenosť k iným namontovaným dielom: 100 mm).
- Pri inštalácii zariadenia a pri elektrickom pripojení rešpektujte smernice výrobcu výrobcu.

**POZNÁMKA**

Po inštalácii zariadenia sa musia skontrolovať zadané parametre softvéru zariadenia (kap. „Konfigurácia softvéru zariadenia“ na strane 166).

## 7.2 Demontáž strešného okna

Postupujte nasledovne (obr. **5**):

- ▶ Odstráňte všetky skrutky a upevnenia existujúceho strešného okna.
- ▶ Vyberte strešné okno.
- ▶ Odstráňte tesniaci materiál okolo otvoru tak, aby bol podklad čistý a zbavený mastnoty.

**POZNÁMKA**

Zlikvidujte všetok odpadový materiál, lepidlo, silikón a tesnenia zvlášť. Dodržiavajte pritom miestne smernice o likvidácii.

## 7.3 Príprava zariadenia



### POZOR!

Zaistite zariadenie pri prípravách na pracovnej ploche proti pádu. Dbajte, aby bol podklad rovný a čistý, aby sa zariadenie nepoškodilo.

Postupujte nasledovne (obr. **6**):

- Položte prídavné klimatizačné zariadenie krytom nadol na pracovnú plochu.
- Zaskrutkujte 4 samorezné závitové vložky M8 do slepých otvorov označených číslom „6“.  
Použite dodaný 1/4" skrutkovací hrot.
- Zaskrutkujte 4 samorezné závitové vložky M6 do slepých otvorov označených číslom „7“.  
Použite na to 5 mm šesťhranný skrutkovací hrot.

## 7.4 Upevnenie tesnenia na strechu kabína vodiča



### POZOR!

Zabezpečte, aby lepiace plochy pre tesnenie medzi zariadenie strechu kabíny vodiča boli čisté (zbavené prachu, oleja atď.).

- Nalepte tesniacu pásku na strechu kabíny vodiča (obr. **7** A).  
Sledujte obrys strešného otvoru. Nárazová hrana musí byť vzadu.
- Nárazovú hranu a hornú hranu tesniacej pásky opatrite plastickým nevytvrdzujúcim butylovým tesnivom (napr. SikaLastomer-710) (obr. **7** B).

## 7.5 Montáž zariadenia do strešného otvoru

- Prídavné klimatizačné zariadenie osadíte stredovo a v smere jazdy do strešného otvoru (obr. **8**).



### POZNÁMKA

Po nasadení na stred vozidla musí tesnenie po obvode priliehať. Len tak je možné bezpečné utesnenie.

- Upevňovací držiak umiestnite pod strechu kabíny vodiča (obr. **9**). Upevňovacie držiaky sa pritom posunú medzi strechu kabíny vodiča (šasi) a vnútro strechy.



### POZOR!

Upevňovacie držiaky sa musia umiestniť na pevný povrch, pretože držiaky tlačia na zariadenie oproti streche kabíny vodiča. Dosadacia plocha upevňovacieho držiaka musí byť na každej strane minimálne 40 mm.



### POZOR!

V žiadnom prípade neprekročte uvedený ťahovací moment. Len tak môžete zabrániť vytrhnutiu závitových vložiek.

- Prídavné klimatizačné zariadenie upevnite tak, ako je zobrazené (obr. **9**).

## 7.6 Uloženie elektrických napájacích vedení



### VÝSTRAHA!

- Elektrické pripojenie smie uskutočniť len odborný personál s príslušnými znalosťami.
- Pred začatím prác na elektricky ovládaných komponentoch zabezpečte, aby neboli pod napätím.



### POZOR!

- Zaistite prípojku k sieti vo vozidle pomocou 40 A pre napájanie a pomocou 2 A pre meranie napätia.
- Batéria musí byť schopná dodávať potrebný prúd a napätie (kap. „Technické údaje“ na strane 168).

Pripojte zariadenie priamo na hlavný rozvádzač.

O špecifikáciách hlavného rozvádzača sa poraďte s výrobcom vášho vozidla.

Napájacie vedenie položte tak, ako je zobrazené (obr. **10**):

- Káblový zväzok uložte na chránenom mieste k hlavnému rozvádzaču .
- Pripojte záporný kábel (čierny) pre napájanie.
- Pripojte záporný kábel (čierny) pre meranie napätia.
- Pripojte kladný kábel (červený) pre napájanie a zabezpečte 40 A poistkou.
- Pripojte kladný kábel (červený) pre meranie napätia a zabezpečte 2 A poistkou.
- Spojte káblový zväzok so zariadením a na vhodnom mieste ho upevnite pomocou káblovej spojky (obr. **10 2.**).

## 7.7 Upevnenie krycieho rámu



### POZOR!

Uťahujte skrutky len opatrne, aby ste nepoškodili krycí rám.

- Krycí rám upevnite tak, ako je zobrazené (obr. **11**).

## 8 Konfigurácia softvéru zariadenia

Pred prvým uvedením zariadenia do prevádzky možno riadenie prispôbiť odlišným montážnym danostiam. Toto prispôsobenie musí uskutočniť montážnik.

Zobrazenie na displeji	Parametre	Význam	Výrobné nastavenie
P.01	Vypnutie pri poklese napájacieho napätia	Kontrolný snímač stavu batérie sa vypne pri tu zadanom napätí zariadenia.	22,8 V
P.02	Zobrazenie na teplotnej jednotke	Teplota sa môže zobrazovať v °C alebo °F.	°C



### POZNÁMKA

Režim nastavenia možno ešte vyvolať aj vtedy, keď podpäťová ochrana vypla zariadenie a k dispozícii je len zvyškové napätie.

### 8.1 Spustenie a ukončenie režimu nastavenia

- ▶ Stlačte tlačidlo a podržte ho stlačené.
- ▶ Tlačidlo držte stlačené dlhšie ako 3 sekundy.
- ✓ Na displeji sa zobrazí symbol .
- ✓ Prídavné klimatizačné zariadenie sa zapne v režime nastavenia.
- ✓ Na displeji sa zobrazí „P.01“ a symbol svieti.
- ▶ Pomocou tlačidla alebo prechádzajte cez zoznam menu pre výber požadovaného menu.
- ▶ Stlačte tlačidlo pre otvorenie požadovaného menu.
- ▶ Tlačidlo držte stlačené dlhšie ako 3 sekundy pre ukončenie režimu nastavenia.



## 8.2 P.01: Vypnutie pri poklese napájacieho napätia

Kontrolný snímač stavu batérie chráni batériu pred hlbokým vybitím.



### POZOR!

Batéria disponuje pri vypnutí indikátorom batérie len časťou svojej kapacity nabitia. Vyhnite sa viacnásobnému štartovaniu alebo prevádzke prúdových spotrebičov. Postarajte sa, aby sa batéria opäť nabila. Akonáhle bude mať batéria potrebné napätie, môže sa zariadenie znova používať.

Ak má prídavné klimatizačné zariadenie k dispozícii len tu nastavené napájacie napätie, zariadenie sa vypne.

- Spustenie režimu nastavenia (kap. „Spustenie a ukončenie režimu nastavenia“ na strane 166).
- ✓ Na displeji sa zobrazí „P.01“ a symbol svieti.
- Pre zmenu hodnoty stlačte tlačidlo .
- ✓ Zobrazí sa aktuálne nastavená hodnota.
- Pomocou tlačidla alebo zvolte hodnotu vypnutia pri podpätí. Vypnutie pri podpätí je možné nastaviť v krokoch po 0,1 V v rozsahu od 20 V do 23,5 V.



### POZNÁMKA











Hodnota pre vypnutie pri podpätí sa smie nastaviť len do takej hodnoty, aby mala batéria dostatočné napätie pre naštartovanie motora v akomkoľvek okamihu.

Hodnota nesmie byť spravidla nižšia ako 22 V.

- Pre uloženie hodnoty stlačte tlačidlo .
- ✓ Nastavená hodnota sa uloží a použije pri novom štarte zariadenia.
- ✓ Teraz sa znova nachádzate v zozname menu a pomocou tlačidiel alebo môžete vybrať menu.

### 8.3 P.02: Zobrazenie na teplotnej jednotke

Zariadenie môže zobrazovať teplotu priestoru v °C alebo °F. Tento parameter možno nakonfigurovať:

- Spustenie režimu nastavenia (kap. „Spustenie a ukončenie režimu nastavenia“ na strane 166).
- ✓ Na displeji sa zobrazí „P.01“ a symbol  svieti.
- Pomocou tlačidla  alebo  zvolíte menu P.02.
- ✓ Na displeji sa zobrazí „P.02“ a symbol  svieti.
- Pre zmenu hodnoty stlačte tlačidlo .
- ✓ Zobrazí sa parameter aktuálne nastavenej hodnoty:
  - 0: °C
  - 1: °F
- Pomocou tlačidla  alebo  zvolíte požadovanú jednotku teploty.
- Pre uloženie hodnoty stlačte tlačidlo .
- ✓ Nastavená hodnota sa uloží a použije pri novom štarte zariadenia.
- ✓ Teraz sa znova nachádzate v zozname menu a pomocou tlačidiel  alebo  môžete vybrať menu.

## 9 Technické údaje

	CoolAir	
	RTX1000	RTX2000
Č. výrobku:		
24 V	–	9105306212
24 V 0°	9105306210	–
Max. chladiaci výkon:	1200 W	2000 W
Vstupné menovité napätie:	24 V <sub>AC</sub> (20 V <sub>AC</sub> – 30 V <sub>AC</sub> )	
Max. spotreba prúdu:	5 – 25 A	5 – 29 A
Rozsah prevádzkových teplôt:	+5 až +52 °C	
Vypnutie pri poklese napájacieho napätia:	konfigurovateľné (kap. „P.01: Vypnutie pri poklese napájacieho napätia“ na strane 167)	
Emisie zvuku:	< 70 dB(A)	
Rozmery (D x Š x V):	645 x 860 x 308 mm	
Hmotnosť:	cca 23 kg	cca 32 kg

## Původní návod k používání

**Před zahájením instalace a uvedením do provozu si pečlivě přečtěte tento návod a uschovejte jej. V případě dalšího prodeje výrobku předejte návod novému uživateli.**

## Obsah

<b>1</b>	<b>Vysvětlení symbolu</b> .....	<b>170</b>
<b>2</b>	<b>Bezpečnostní pokyny</b> .....	<b>170</b>
2.1	Manipulace s přístrojem .....	170
2.2	Manipulace s elektrickými rozvody .....	171
<b>3</b>	<b>Cílová skupina</b> .....	<b>171</b>
<b>4</b>	<b>Použití v souladu s účelem</b> .....	<b>171</b>
<b>5</b>	<b>Obsah dodávky</b> .....	<b>172</b>
<b>6</b>	<b>Příslušenství</b> .....	<b>172</b>
<b>7</b>	<b>Instalace</b> .....	<b>173</b>
7.1	Pokyny k instalaci .....	173
7.2	Demontáž střešního okna .....	174
7.3	Příprava zařízení .....	174
7.4	Instalace těsnění střechy kabiny řidiče .....	175
7.5	Instalace zařízení do otvoru ve střeše .....	175
7.6	Instalace elektrických přívodních kabelů .....	176
7.7	Upevnění krycího rámu .....	176
<b>8</b>	<b>Konfigurace softwaru zařízení</b> .....	<b>177</b>
8.1	Spuštění a ukončení režimu nastavení .....	177
8.2	P.01: Podpěťové odpojení .....	178
8.3	P.02: Zobrazení jednotek teploty .....	179
<b>9</b>	<b>Technické údaje</b> .....	<b>179</b>

# 1 Vysvětlení symbolů

**VÝSTRAHA!**

**Bezpečnostní pokyny:** Následkem nedodržení pokynů mohou být smrtelná nebo vážná zranění.

**UPOZORNĚNÍ!**

**Bezpečnostní pokyny:** Následkem nedodržení mohou být úrazy.

**POZOR!**

Nedodržení pokynů může mít za následek hmotné škody a narušení funkce výrobku.

**POZNÁMKA**

Doplňující informace týkající se obsluhy výrobku.

## 2 Bezpečnostní pokyny

V následujících případech nepřebírá výrobce žádné záruky za škody:

- Chybná montáž nebo chybné připojení
- Poškození výrobku působením mechanických vlivů a přepětí
- Změna výrobku bez výslovného souhlasu výrobce
- Použití k jiným účelům, než jsou popsány v tomto návodu

### 2.1 Manipulace s přístrojem

- Používejte nezávislou klimatizaci pouze k výrobcem stanovenému účelu použití a neprovádějte na přístroji žádné změny nebo přestavby.
- Pokud je nezávislá klimatizace viditelně poškozená, nesmíte ji uvést do provozu.
- Nezávislá klimatizace musí být nainstalována natolik bezpečně, aby se nemohla převážít nebo spadnout.
- Instalaci, údržbu a případné opravy smí provést pouze specializované provozovny, které jsou seznámeny s nebezpečími, které jsou s touto činností spojeny, a s příslušnými předpisy.
- Nepoužívejte nezávislou klimatizaci v blízkosti hořlavých kapalin a plynů.
- Nepoužívejte nezávislou klimatizaci za okolních teplot nižších než 0 °C.
- V případě požáru **neotevírejte** horní kryt klimatizace, použijte schválené hasicí prostředky. Nepoužívejte k hašení vodu.

- Informujte se u výrobce automobilu, zda nebude z důvodu instalace nezávislé klimatizace (výška instalace 175 mm ) nutná změna zápisu v dokumentaci vozidla, týkající se výšky vozidla.
- Při činnostech (čištění, údržba apod.) na nezávislé klimatizaci odpojte všechny přípojky napájení.

## 2.2 Manipulace s elektrickými rozvody

- Pokud musejí být rozvody vedeny kolem stěn s ostrými úhly, použijte chráničky nebo průchodky.
- Nepokládejte volné nebo ostře zalomené vodiče na elektricky vodivé materiály (kov).
- Netahejte za kabely.
- Upevněte a instalujte rozvody tak, aby nehrozilo nebezpečí zakopnutí a nemohlo dojít k poškození kabelů.
- Připojení k elektrickému proudu smí provést pouze specializovaný servis.
- Připojení k síti ve vozidle jistěte na 40 A pro napájení a 2 A pro měření napětí.
- Nikdy nepokládejte elektrické rozvody (kabely od baterie) do blízkosti signálních nebo řídicích vodičů.

## 3 Cílová skupina

Tento návod k montáži obsahuje důležité informace a pokyny k instalaci nezávislé klimatizace. Je určen odborným pracovníkům instalačních servisů, kteří jsou seznámeni s používanými směrnici a bezpečnostními předpisy pro instalaci příslušenství nákladních automobilů.

Tento návod k montáži musí zůstat u přístroje.

## 4 Použití v souladu s účelem

Montážní sada (výr. č. 9100300079) umožňuje instalaci nezávislé klimatizace CoolAir RTX1000 nebo RTX2000 do otvoru ve střeše kabiny, provedeného od výrobce (ventilační otvor) nákladního automobilu DAF XF 105/106 Super Space Cab.



### POZOR!

- Zařízení není určeno k instalaci do stavebních, zemědělských nebo jiných pracovních strojů. V případě příliš silných vibrací nelze zaručit řádnou funkci.
- Provoz zařízení s napětím odlišným od uvedených hodnot vede k poškození přístroje.

## 5 Obsah dodávky

CoolAir RTX1000, RTX2000 montážní sada pro nákladní automobil  
DAF XF 105/106 Super Space Cab, výrobek-č. 9100300079

Pol. na obr. 1	Název součásti	Množství	Výr. č.
①	Závitová vložka s přírubou M8	4	4445200068
②	Závitová vložka s přírubou M6	4	4445200069
③	Matice M8	4	4445200099
④	Upevňovací držák	2	4442500618
⑤	Podložka 8,5 x 20	4	4445200113
⑥	Pružná podložka M8	4	4445200091
⑦	Šroub se šestihrannou hlavou M8 x 95	4	4445200159
⑧	Distanční pouzdro L = 48 mm, Ø 10 mm	4	4443900241
⑨	Distanční pouzdro L = 40 mm, Ø 10 mm	4	4443900240
⑩	Krycí rám DAF SSC	1	4443000431
⑪	Podložka M6	4	4445200115
⑫	Šroub s válcovou hlavou a vnitřním šestihranem M6 x 100	4	4445200092
⑬	Těsnicí páska 2,5 m (profil: 10 x 20 mm)	1	4443300055
⑭	Přívodní kabel 6 mm <sup>2</sup> x 4 m	1	4441300250
⑮	Vázací páska na kabely	1	4445900256
⑯	Šestihranný bit 1/4"	1	4445900172
–	Návod k instalaci	1	4445102183

## 6 Příslušenství

Dodávané příslušenství (není součástí dodávky):

Název součásti	Výr. č.
Přívodní kabel 6 mm <sup>2</sup> x 11 m	9100300108
Sada elektrických pojistek RTX	9100300110

## 7 Instalace



### UPOZORNĚNÍ!

Nesprávná instalace nezávislé klimatizace může mít vliv na bezpečnost uživatele.

Není-li nezávislá klimatizace nainstalována v souladu s tímto návodem k montáži, výrobce nenese žádnou odpovědnost za zranění osob ani věcné škody.



### POZOR!

- Instalaci nezávislé klimatizace smí provést výhradně specializovaná firma s potřebnými znalostmi. Následující informace jsou určeny odborníkům, kteří jsou seznámeni s příslušnými platnými směrnici a bezpečnostními předpisy.
- Výrobce přebírá záruky výhradně za součásti, které jsou obsahem dodávky. Při instalaci zařízení společně se součástmi jiných výrobců pozbývá záruka platnosti.
- Dříve než vstoupíte na střechu vozidla zkontrolujte, zda je provedena jako pochůzí. Informace o dovoleném zatížení střechy poskytne výrobce vozidla.

### 7.1 Pokyny k instalaci

Při instalaci nezávislé klimatizace musíte dodržovat následující rady a pokyny:



### VÝSTRAHA! Úraz elektrickým proudem

Před zahájením prací na elektricky poháněných součástech zajistěte, aby už nebyly pod napětím.

Před instalací nezávislé klimatizace odpojte veškerá spojení s autobaterií.

- Před instalací nezávislé klimatizace si ověřte, zda montáží případně nedojde k poškození součástí vozidla nebo k narušení jejich fungování. Zkontrolujte rozměry zabudovaného zařízení (obr. **2**). Přerušovaná čára se přitom vztahuje na střed otvoru střešního okna.
- Horní skořepina nezávislé klimatizace musí být nalakovaná (obr. **3**). Výrobce doporučuje nechat provést lakování ve specializovaném servisu.
- Před instalací si vyjasněte s výrobcem vozidla, zda je vozidlo konstruováno tak, aby zachytilo statickou hmotnost a zatížení způsobené klimatizací na jedoucím vozidle. Výrobce nezávislé klimatizace nenese žádnou odpovědnost.
- Sklon střechy v místě montáže nesmí být ve směru jízdy větší než:
  - RTX1000: 8°
  - RTX2000: 20°
- Dodané montážní součásti nesmíte při instalaci svévolně modifikovat.

- Ventilační otvory nesmíte zakrývat (minimální vzdálenost od ostatních součástí: 100 mm).
- Při instalaci zařízení a při elektrickém zapojení respektujte předpisy výrobce vozidla.

**POZNÁMKA**

Po provedení instalace zařízení musíte zkontrolovat zadané parametry softwaru zařízení (kap. „Konfigurace softwaru zařízení“ na straně 177).

## 7.2 Demontáž střešního okna

Postupujte následovně (obr. **5**):

- Vyšroubujte všechny šrouby a odstraňte upevnění stávajícího střešního okna.
- Vyměňte střešní okno.
- Odstraňte těsnicí materiál po obvodu otvoru tak, aby byl podklad čistý a odmaštěný.

**POZNÁMKA**

Roztřídte odpad z materiálu, lepidla, silikonu a těsnění a likvidujte jej samostatně. Dodržujte přitom místní směrnice o likvidaci odpadů.

## 7.3 Příprava zařízení

**POZOR!**

Při přípravě zajistěte zařízení na pracovní ploše tak, aby nespadlo. Pamatujte na čistý a rovný podklad tak, aby nedošlo k poškození zařízení.

Postupujte následovně (obr. **6**):

- Nezávislou klimatizaci položte na pracovní plochu krytem dolů.
- Zašroubujte 4 samořezných závitových vložek M8 do slepých děr označených „6“.  
Použijte k tomu dodaný bit 1/4".
- Zašroubujte 4 samořezných závitových vložek M6 do slepých děr označených „7“.  
Použijte k tomu šestihranný bit 5 mm.



## 7.4 Instalace těsnění střechy kabiny řidiče



### POZOR!

Zkontrolujte, zda je plocha k přilepení těsnění mezi zařízením a střešou kabiny řidiče čistá (zbavená prachu, oleje apod.).

- Těsnicí pásku přilepte na střešou kabiny řidiče (obr. **7** A). Kopírujte obrys otvoru ve střešním okně. Dorazová hrana musí být na zadní straně.
- Dorazovou hranu a horní hranu těsnicí pásky utěsněte plastovou, nevytvrzující butylovou těsnicí hmotou (např. SikaLastomer-710) (obr. **7** B).

## 7.5 Instalace zařízení do otvoru ve střeše

- Nezávislou klimatizaci instalujte vystředěnou ve směru jízdy do otvoru ve střešním okně (obr. **8**).



### POZNÁMKA

Po usazení na střešou vozidla musí těsnění po obvodu přiléhat. Jedině tak je možné správné utěsnění.

- Upevňovací držáky umístěte pod střešou kabiny řidiče (obr. **9**). Upevňovací držáky musíte přitom posunout mezi střešou kabiny řidiče (šasi) a vnitřní obložení střechy.



### POZOR!

Upevňovací držáky je nutné upevnit na pevnou podložku, protože zařízení je prostřednictvím držáků přitlačováno ke střeše kabiny. Dosedací plocha upevňovacích držáků musí být na každé straně minimálně 40 mm.



### POZOR!

V žádném případě nesmíte překročit uvedený utahovací moment. Pouze tak můžete zabránit vytržení závitových vložek.

- Nezávislou klimatizaci upevněte podle vyobrazení (obr. **9**).

## 7.6 Instalace elektrických přívodních kabelů



### VÝSTRAHA!

- Elektrické připojení smí provést výhradně odborník s odpovídajícími znalostmi.
- Před zahájením prací na elektricky poháněných součástech zajistěte, aby nebylo připojeno žádné napětí.



### POZOR!

- Připojení k síti ve vozidle jistěte na 40 A pro napájení a 2 A pro měření napětí.
- Akumulátor musí poskytovat potřebný proud i napětí (kap. „Technické údaje“ na straně 179).

Zařízení připojte přímo k hlavnímu rozdělovači.

Informace o specifikacích hlavního rozdělovače žádejte od výrobce vozidla.

Napájecí vedení uložte podle vyobrazení (obr. **10**):

- Kabelový svazek položte na chráněném místě k hlavnímu rozdělovači.
- Připojte záporný kabel (černý) pro napájení.
- Připojte záporný kabel (černý) pro měření napětí.
- Připojte kladný kabel (červený) pro napájení a jistěte na 40 A.
- Připojte kladný kabel (červený) pro měření napětí a jistěte na 2 A.
- Kabelový svazek propojte se zařízením a upevněte na vhodném místě vázací páskou na kabely (obr. **10 2.**).

## 7.7 Upevnění krycího rámu



### POZOR!

Utahujte šrouby opatrně, aby nedošlo k poškození krycího rámu.

- Krycí rám upevněte podle vyobrazení (obr. **11**).

## 8 Konfigurace softwaru zařízení

Před prvním uvedením zařízení do provozu můžete upravit řídicí jednotku v souladu s různými podmínkami instalace. Tuto úpravu musí provést instalační technik.

Zobrazení na displeji	Parametry	Význam	Nastavení z výroby
P.01	Podpěťové odpojení	Snímač baterie vypne zařízení po dosažení zde definovaného napětí.	22,8 V
P.02	Zobrazení jednotek teploty	Teplota může být zobrazována ve °C nebo °F.	°C



### POZNÁMKA

Režim nastavení můžete také vyvolat, pokud podpěťová ochrana vypnula zařízení a dostupné je pouze zbytkové napětí.

### 8.1 Spuštění a ukončení režimu nastavení

- Stiskněte tlačítko a podržte je.
- Stiskněte tlačítko na déle než 3 s.
- ✓ Na displeji se zobrazí symbol .
- ✓ Nezávislá klimatizace se přepne do režimu nastavení.
- ✓ Na displeji se zobrazí „P.01“ a symbol svítí.
- Požadovanou nabídku vyberte pomocí tlačítek nebo procházením lišty nabídek.
- Stisknutím tlačítka se otevře požadovaná nabídka.
- Tlačítko stiskněte na déle než 3 s a tím opustíte režim nastavení.

## 8.2 P.01: Podpěťové odpojení





Snímač baterie chrání baterii před přílišným vybitím.



### POZOR!

Baterie má po vypnutí snímačem baterie už jen část své plné kapacity. Neopakujte startování ani nepoužívejte elektrické spotřebiče. Zajistěte nabití baterie. Jakmile je opět k dispozici potřebné napětí, můžete zařízení opět používat.



Pokud má nezávislá klimatizace k dispozici pouze zde nastavené napájecí napětí, bude zařízení vypnuto.

- Spusťte režim nastavení (kap. „Spuštění a ukončení režimu nastavení“ na straně 177).
- ✓ Na displeji se zobrazí „P.01“ a symbol  svítí.
- Stisknutím tlačítka  hodnotu změníte.
- ✓ Na displeji se zobrazí aktuálně nastavená hodnota.
- Pomocí tlačítek  nebo  vyberte hodnotu pro podpěťové odpojení. Podpěťové odpojení můžete nastavit v krocích po 0,1 V od 20,0 V do 23,5 V.













### POZNÁMKA

Hodnota pro podpěťové odpojení může být nastavena na tak nízkou hodnotu, aby na baterii bylo dostatečné napětí a motor bylo možné vždy spustit. Obecně platí, že hodnota by neměla být menší než 22 V.

- Stisknutím tlačítka  se hodnota uloží.
- ✓ Nastavená hodnota bude uložena a použita při restartu zařízení.
- ✓ Nyní se nacházíte zpět v liště nabídek a můžete pomocí tlačítek  nebo  zvolit určitou nabídku.

### 8.3 P.02: Zobrazení jednotek teploty

Zařízení může zobrazovat teplotu v kabině ve °C nebo ve °F. Tento parametr můžete změnit:

- Spustíte režim nastavení (kap. „Spuštění a ukončení režimu nastavení“ na straně 177).
- ✓ Na displeji se zobrazí „P.01“ a symbol  svítí.
- Pomocí tlačítek  nebo  vyberte nabídku P.02.
- ✓ Na displeji se zobrazí „P.02“ a symbol  svítí.
- Stisknutím tlačítka  hodnotu změníte.
- ✓ Na displeji se zobrazí číslo aktuálně nastavené hodnoty:
  - 0: °C
  - 1: °F
- Pomocí tlačítek  nebo  vyberte požadovanou jednotku teploty.
- Stisknutím tlačítka  se hodnota uloží.
- ✓ Nastavená hodnota bude uložena a použita při restartu zařízení.
- ✓ Nyní se nacházíte zpět v liště nabídek a můžete pomocí tlačítek  nebo  zvolit určitou nabídku.

## 9 Technické údaje

	CoolAir	
	RTX1000	RTX2000
Č. položky:		
24 V	–	9105306212
24 V 0°	9105306210	–
Max. chladicí výkon:	1200 W	2000 W
Jmenovité vstupní napětí:	24 V $\overline{=}$ (20 V $\overline{=}$ – 30 V $\overline{=}$ )	
Max. spotřeba el. proudu:	5 – 25 A	5 – 29 A
Rozsah provozních teplot:	+5 až +52 °C	
Vypnutí při podpětí:	Nastavitelné (kap. „P.01: Podpěťové odpojení“ na straně 178)	
Hlukové emise:	< 70 dB(A)	
Rozměry (D x Š x V):	645 x 860 x 308 mm	
Hmotnost:	cca 23 kg	cca 32 kg

## Eredeti használati utasítás

**Beépítés és üzembe vétel előtt gondosan olvassa el és őrizze meg ezt a használati útmutatót. Ha a terméket továbbadja, mellékelje hozzá a használati útmutatót is.**

## Tartalomjegyzék

<b>1</b>	<b>A szimbólumok magyarázata</b> .....	<b>181</b>
<b>2</b>	<b>Biztonsági tudnivalók</b> .....	<b>181</b>
2.1	A készülék kezelése .....	181
2.2	Az elektromos vezetékek kezelése .....	182
<b>3</b>	<b>Célcsoport</b> .....	<b>182</b>
<b>4</b>	<b>Rendeltetésszerű használat</b> .....	<b>183</b>
<b>5</b>	<b>Szállítási terjedelem</b> .....	<b>183</b>
<b>6</b>	<b>Tartozék</b> .....	<b>184</b>
<b>7</b>	<b>Beszereles</b> .....	<b>184</b>
7.1	Telepítési útmutatások .....	184
7.2	A tetőablak kiserelése .....	185
7.3	A berendezés előkészítése .....	186
7.4	A tömítés elhelyezése a vezetőfülke tetején .....	186
7.5	A berendezés beszerelése a tetőablakba .....	187
7.6	Az elektromos tápvezetékek vezetése .....	188
7.7	A fedőkeret rögzítése .....	188
<b>8</b>	<b>A berendezés szoftverének konfigurálása</b> .....	<b>189</b>
8.1	A beállítási mód elindítása és befejezése .....	189
8.2	P.01: Lekapcsolás alacsony feszültségnél .....	190
8.3	P.02: Hőmérsékletegység kijelzése .....	191
<b>9</b>	<b>Műszaki adatok</b> .....	<b>191</b>

# 1 A szimbólumok magyarázata

**FIGYELMEZTETÉS!**

**Biztonsági tudnivaló:** Az utasítás figyelmen kívül hagyása halált vagy súlyos sérülést okozhat.

**VIGYÁZAT!**

**Biztonsági tudnivaló:** Az utasítás figyelmen kívül hagyása sérüléseket okozhat.

**FIGYELEM!**

Ha nem veszi figyelembe az információt, az anyagkárosodást eredményezhet, és káros kihatással lehet a termék működésére.

**MEGJEGYZÉS**

Kiegészítő információk a termék kezelésével kapcsolatban.

## 2 Biztonsági tudnivalók

A gyártó a bekövetkező károkért a következő esetekben nem vállal felelősséget:

- szerelési vagy csatlakozási hiba
- a termék mechanikai behatások és túlfeszültségek miatti sérülése
- a termék kifejezett gyártói engedély nélküli módosítása
- az útmutatóban leírt céloktól eltérő felhasználás

### 2.1 A készülék kezelése

- Az állóklíma-berendezést csak a gyártó által megadott felhasználási célra használja, és ne módosítsa, illetve ne építse át a készüléket.
- Ha az állóklíma-berendezésen sérülések láthatók, akkor azt nem szabad üzembe helyezni.
- Az állóklíma-berendezést úgy kell biztonságosan beszerelni, hogy ne billenhessen el és ne eshessen le.
- A beszerelést, karbantartást és esetleges javítást csak olyan szakszerviz végezheti, amely ismeri az ezzel kapcsolatos veszélyeket, illetve vonatkozó előírásokat.
- Az állóklíma-berendezést ne alkalmazza gyúlékony folyadékok vagy gázok közelében.
- Az állóklíma-berendezést ne használja 0 °C alatti külső hőmérséklet esetén.

- Tűz esetén **ne** oldja az állóklíma-berendezés felső fedelét, hanem használjon engedélyezett oltószert. Az oltáshoz ne használjon vizet.
- Tájékozódjon járműje gyártójánál, hogy az állóklíma-berendezés járműre történő ráépítése (ráépítési magasság: 175 mm) szükségessé teszi-e a forgalmi engedélyben bejegyzett járműmagasság módosítását.
- Az állóklíma-berendezésen végzendő munkáknál (tisztítás, karbantartás stb.) kösse le az áramellátás összes csatlakozását.

## 2.2 Az elektromos vezetékek kezelése

- Ha vezetékeket éles peremű falakon kell átvezetnie, akkor használjon üres csöveket, illetve vezetékátvezetőket.
- Ne vezessen laza vagy élesen megtört vezetékeket elektromosan vezető anyagokon (fém).
- Ne fejtse ki húzóerőt a vezetékekre.
- A vezetékeket úgy rögzítse és úgy vezesse, hogy ne keletkezzen botlásveszély és a kábel ne sérülhessen meg.
- Az elektromos csatlakoztatást csak szakcég végezheti.
- A jármű hálózatához történő csatlakozást biztosítsa 40 A-es biztosítókkal az áramellátás számára és 2 A-es biztosítókkal a feszültségmérés számára.
- Soha ne vezesse a feszültségellátás vezetékét (akkumulátorkábelt) jel- vagy vezérlővezetékek közelében.

## 3 Célcsoport

Jelen szerelési útmutató az állóklíma-berendezés beszerelésére szolgáló lényeges információkat és útmutatásokat tartalmazza. Azon szakembereknek szól, akik ismerik a tehergépjárművek tartozék-alkatrészeinek beszerelésénél alkalmazandó irányelveket és biztonsági óvintézkedéseket.

Ezt a szerelési útmutatót a készülék közelében kell tartani.



## 4 Rendeltetésszerű használat

A szerelőkészlet (cikkszám: 9100300079) lehetővé teszi egy CoolAir RTX1000 vagy RTX2000 állóklíma-berendezés beszerelését egy DAF XF 105 (Space Cab) tehergépjármű vezetőfülkéjének gyárilag meglévő tetőablaknyílásába (szellőzőablakába).



### FIGYELEM!

- Az típusú állóklíma-berendezés nem alkalmas építőgépekbe, mezőgazdasági gépekbe vagy hasonló munkakészülékekbe történő beszerelésre. Túl erős rezgések esetén a megfelelő működés nincs biztosítva.
- Az típusú állóklíma-berendezés megadott értékektől eltérő feszültségértékekkel történő üzemeltetése a készülékek károsodását okozza.

## 5 Szállítási terjedelem

CoolAir RTX1000, RTX2000 szerelőkészlet –  
DAF XF 105 (Super Space Cab),  
cikkszám: 9100300079

Szám 1. ábra	Alkatrészmegnevezés	Mennyiség	Cikkszám
①	Karimás menetes betét M8	4	4445200068
②	Karimás menetes betét M6	4	4445200069
③	Anyá M8	4	4445200099
④	Rögzítőtartó	2	4442500618
⑤	Alátét 8,5 x 20	4	4445200113
⑥	Rugós alátét M8	4	4445200091
⑦	Hatlapfejű csavar M8 x 95	4	4445200159
⑧	Távtartó hüvely L = 48 mm, Ø 10 mm	4	4443900241
⑨	Távtartó hüvely L = 40 mm, Ø 10 mm	4	4443900240
⑩	Fedőkeret DAF SSC	1	4443000431
⑪	Alátét M6	4	4445200115
⑫	Hengeresfejű belső kulcsnyílású csavar M6 x 100	4	4445200092
⑬	2,5 m tömítőszalag (profil: 10 x 20 mm)	1	4443300055
⑭	Csatlakozókábel 6 mm <sup>2</sup> x 4 m	1	4441300250
⑮	Kábelkötöző	1	4445900256
⑯	1/4" hatlapú bit	1	4445900172
–	Beépítési útmutató	1	4445102183

## 6 Tartozék

Tartozékként kapható (nincs mellékelve):

Alkatrészmegnevezés	Cikkszám
Csatlakozókábel 6 mm <sup>2</sup> x 11 m	9100300108
RTX elektromos biztosíték-készlet	9100300110

## 7 Beszerelés



### VIGYÁZAT!

Az állóklíma-berendezés hibás beszerelése veszélyeztetheti a felhasználó biztonságát.

Az állóklíma-berendezés nem a szerelési útmutatónak megfelelően történő beszerelése esetén a gyártó nem vállal felelősséget a személyi sérülésekért és az anyagi károkért.



### FIGYELEM!

- Az állóklíma-berendezés beszerelését kizárólag megfelelően képzett szakcégek végezhetik. A következő információk olyan szakembereknek szólnak, akik az alkalmazandó irányelveket és a biztonsági óvintézkedéseket ismerik.
- A gyártó kizárólag a szállítási terjedelemben foglalt alkatrészekért vállal felelősséget. A berendezés termékidegen alkatrészekkel történő beszerelése esetén a szavatossági igények érvényüket veszítik.
- A jármű tetejére mászás előtt ellenőrizze annak teherbírását. A tetőterhelések megengedett értéke a járműgyártótól kérdezhető meg.

### 7.1 Telepítési útmutatások

Az állóklíma-berendezés beszerelése során a következő tippeket és megjegyzéseket kell figyelembe venni:



### FIGYELMEZTETÉS! Áramütésveszély

Az elektromos üzemű komponenseken végzendő munkák előtt gondoskodjon azok feszültségmentesítéséről.

Az állóklíma-berendezés telepítésének megkezdése előtt a járműakkumulátorhoz való összes csatlakozást oldja le.

- Az állóklíma-berendezés beszerelése előtt ellenőrizze, hogy a jármű alkatrészei a beszerelés során megsérülhetnek-e, vagy működésüket nem befolyásolja-e hátrányosan a beszerelés.  
Ellenőrizze a beszerelt berendezés méreteit (**2.** ábra).  
A szaggatott vonal a tetőablaknyílás közepére vonatkozik.

- Az állóklíma-berendezés felső burkolatát le szabad festeni (**3**. ábra). A gyártó azt javasolja, hogy a festést szakműhelyben végeztesse el.
- A beépítés előtt tisztázza a járműgyártóval, hogy a felépítmény az állóklíma-berendezés statikus tömegének és a mozgásban lévő járművön fellépő terhelések felvételére alkalmas-e. Az állóklíma-berendezés gyártója nem vállal felelősséget.
- A szerelési felület tetőhajlásszöge menetirányban nem lehet nagyobb mint:
  - RTX1000: 8°
  - RTX2000: 20°
- A szállítmány részét képező szerelési alkatrészeket a beszerelésnél nem szabad önhatalmúlag módosítani.
- A szellőzőnyílásokat nem szabad lefedni (minimális távolság a többi alkatrésztől: 100 mm).
- A berendezés beszerelése és az elektromos csatlakoztatás során vegye figyelembe a jármű gyártójának irányelveit.



#### MEGJEGYZÉS

A berendezés beszerelését követően a berendezésszoftver előre meghatározott paramétereit ellenőrizni kell („A berendezés szoftverének konfigurálása” fej., 189. oldal).

## 7.2 A tetőablak kiszerezése

A következő módon járjon el: (**5**. ábra):

- Távolítsa el a meglévő tetőablak összes csavarját és rögzítését.
- Vegye ki a tetőablakot.
- Távolítsa el a nyílás körüli tömítőanyagot úgy, hogy az alap tiszta és zsírmentes legyen.



#### MEGJEGYZÉS

Különválasztva ártalmatlanítsa a hulladékanyagokat, ragasztót, szilikont és tömítést. Vegye figyelembe a helyi hulladékkezelési irányelveket.

### 7.3 A berendezés előkészítése

**FIGYELEM!**

Biztosítsa a berendezést a munkafelületen való előkészületek során leesés ellen.

A berendezés sérülésének elkerülése érdekében sima és tiszta alátétet használjon.

A következő módon járjon el: (6. ábra):

- ▶ Helyezze az állóklíma-berendezést házával lefelé egy munkafelületre.
- ▶ Tekerje be a 4 darab önvágó M8 menetes betétet az „6” jelölésű vakfuratokba.  
Ehhez használja a mellékelt 1/4”-es csavarbehajtó bitet.
- ▶ Tekerje be a 4 darab önvágó M6 menetes betétet az „7” jelölésű vakfuratokba.  
Ehhez 5 mm-es hatlapú bitet használjon.

### 7.4 A tömítés elhelyezése a vezetőfülke tetején

**FIGYELEM!**

Biztosítsa, hogy a berendezés és a vezetőfülke teteje közötti tömítés ragasztófelülete tiszta legyen (por-, olaj- stb. mentes).

- ▶ Ragassza fel a tömítőszalagot a vezetőfülke tetejére (7. ábra A).  
Kövesse a tetőablaknyílás körvonalát. Az ütközőperemnek hátul kell lennie.
- ▶ Lásza el a tömítőszalag ütközőperemét és felső peremét rugalmas, nem kike-ményedő (például SikaLastomer-710) butil tömítőanyaggal (7. ábra B).

## 7.5 A berendezés beszerelése a tetőablakba

- ▶ Az állóklíma-berendezést centrikusan és menetirányban helyezze a tetőablaknyílásra (8. ábra).



### MEGJEGYZÉS

A vezetőfülke tetejére történő ráhelyezés után a tömítésnek körben végig fel kell feküdnie. Csak így biztosítható a megfelelő tömítés.

- ▶ A rögzítőtartót a vezetőfülke teteje alá (9. ábra) helyezze el. A rögzítőtartókat a vezetőfülke teteje (karosszéria) és a tetőburkolat közé kell tolni.



### FIGYELEM!

A rögzítőtartókat szilárd alapon kell elhelyezni, mivel a berendezés a tartókon keresztül a vezetőfülkére fejt ki nyomást. A rögzítőtartók felfekvési felülete minden oldalon legalább 40 mm legyen.



### FIGYELEM!

Semmilyen esetben ne lépje túl a megadott nyomatékot. A menetes betétek kiszakadása csak így kerülhető el.

- ▶ Az ábrán látható módon rögzítse az állóklíma-berendezést (9. ábra).

## 7.6 Az elektromos tápvezetékek vezetése



### FIGYELMEZTETÉS!

- Az elektromos csatlakoztatást csak megfelelő ismeretekkel rendelkező szakszemélyzet végezheti.
- Az elektromos üzemű komponenseken végzendő munkák előtt gondoskodjon azok feszültségmentesítéséről.



### FIGYELEM!

- A jármű hálózatához történő csatlakozást biztosítsa 40 A-es biztosítókkal az áramellátás számára és 2 A-es biztosítókkal a feszültségmérés számára.
- Az akkumulátornak képesnek kell lennie a szükséges áram és feszültség („Műszaki adatok” fej., 191. oldal) biztosítására.

Közvetlenül a főelosztóra csatlakoztassa a berendezést.

A főelosztó ilyen jellegű adatai a járműgyártótól szerezhetők meg.

Az ábrán látható módon vezesse a tápvezetéket (**10.** ábra):

- A kábelköteget egy védett helyen vezesse a főelosztóhoz.
- Csatlakoztassa az áramellátás negatív kábelét (fekete).
- Csatlakoztassa a feszültségmérés negatív kábelét (fekete).
- Csatlakoztassa az áramellátás pozitív kábelét (piros) és lássa el egy 40 A-es biztosítókkal.
- Csatlakoztassa a feszültségmérés pozitív kábelét (piros) és lássa el egy 2 A-es biztosítókkal.
- Csatlakoztassa a kábelköteget a berendezéshez és egy alkalmas helyen rögzítse egy kábelkötözővel (**10.** ábra **2.**).

## 7.7 A fedőkeret rögzítése



### FIGYELEM!

A fedőkeret sérülésének elkerülése érdekében a csavarokat csak óvatosan húzza meg.

- Az ábrán látható módon rögzítse a fedőkeretet (**11.** ábra).

## 8 A berendezés szoftverének konfigurálása

A berendezés első üzembe helyezése előtt a vezérlés hozzáilleszhető a különböző beszerelési adottságokhoz. A hozzáillesztést a beszerelést végző személynek kell elvégeznie.









Kijelzőn megjelenő elem	Paraméter	Jelentés	Gyári beállítás
P.01	Lekapcsolás alacsony feszültségnél	Az akkumulátorfelügyelő az itt megadott feszültség elérése esetén kikapcsolja a berendezést.	22,8 V
P.02	Hőmérsékletegység kijelzése	A hőmérséklet °C-ban °F-ban jeleníthető meg.	°C



### MEGJEGYZÉS

A beállítási mód akkor is elindítható, ha az alacsonyfeszültség-védelem kikapcsolta a berendezést és már csak maradványfeszültség áll rendelkezésre.

### 8.1 A beállítási mód elindítása és befejezése

- Tartsa lenyomva a  gombot.
- 3 másodpercnél hosszabb ideig tartsa lenyomva a  gombot.
- ✓ A kijelzőn megjelenik a  szimbólum.
- ✓ Az állóklíma-berendezés beállítási módba kapcsol.
- ✓ A kijelzőn megjelenik a „P.01” üzenet és a  szimbólum világít.
- A  vagy a  gombbal görgesse végig a menülistás és válassza ki a kívánt menüpontot.
- A kívánt menüpont megnyitásához nyomja meg a  gombot.
- A beállítási módból való kilépéshez 3 másodpercnél hosszabb ideig tartsa lenyomva a  gombot.

## 8.2 P.01: Lekapcsolás alacsony feszültségnél





Az akkumulátorfelügyelő az akkumulátort védi a túlzott lemerüléstől.



### FIGYELEM!

Az akkumulátor az akkumulátorfelügyelő általi lekapcsolás esetén már csak részleges kapacitással rendelkezik. Kerülje járműve többszöri indítását vagy áramfogyasztók üzemeltetését. Gondoskodjon az akkumulátor újratöltéséről. A szükséges feszültség újbóli rendelkezésre állása esetén a berendezés ismét üzemeltethető.



Ha az állóklíma-berendezés számára már csak az itt beállított tápfeszültség áll rendelkezésére, akkor a vezérlés a berendezést kikapcsolja.

- A beállítási mód elindítása („A beállítási mód elindítása és befejezése” fejj., 189. oldal).
- ✓ A kijelzőn megjelenik a „P.01” üzenet és a  szimbólum világít.
- Az érték módosításához nyomja meg a  gombot.
- ✓ Megjelenik az aktuálisan beállított érték.
- A  vagy a  gombbal válassza ki az alacsonyfeszültség-lekapcsolás értékét.  
Az alacsonyfeszültség-lekapcsolás 0,1 V-os lépésekben, 20,0 V-tól 23,5 V-ig állítható be.



### MEGJEGYZÉS











Az alacsonyfeszültség-lekapcsolás értékét csak olyan alacsonyra szabad beállítani, hogy az akkumulátorban még elegendő feszültség maradjon a motor elindításához. Általában ez az érték nem lehet 22 V-nál alacsonyabb.

- Az érték elmentéséhez nyomja meg a  gombot.
- ✓ A beállított értéket a vezérlés tárolja és a berendezés újraindításánál már ezt használja.
- ✓ Ekkor ismét a menülistába lép és a  vagy a  gombbal kiválaszthat egy menüpontot.



### 8.3 P.02: Hőmérsékletegység kijelzése

A berendezés a beltéri hőmérsékletet °C-ban vagy °F-ban jelenítheti meg. Ez a paraméter beállítható:

- A beállítási mód elindítása („A beállítási mód elindítása és befejezése” fej., 189. oldal).
- ✓ A kijelzőn megjelenik a „P.01” üzenet és a  szimbólum világít.
- A  vagy a  gombbal válassza ki a P.02 menüt.
- ✓ A kijelzőn megjelenik a „P.02” üzenet és a  szimbólum világít.
- Az érték módosításához nyomja meg a  gombot.
- ✓ Megjelenik az aktuálisan beállított érték azonosítója:
  - 0: °C
  - 1: °F
- A  vagy a  gombbal válassza ki a kívánt hőmérséklet mértékegységet.
- Az érték elmentéséhez nyomja meg a  gombot.
- ✓ A beállított értéket a vezérlés tárolja és a berendezés újraindításánál már ezt használja.
- ✓ Ekkor ismét a menülistába lép és a  vagy a  gombbal kiválaszthat egy menüpontot.

## 9 Műszaki adatok

	CoolAir	
	RTX1000	RTX2000
Cikkszám:		
24 V	–	9105306212
24 V 0°	9105306210	–
Max. hűtőteljesítmény:	1200 W	2000 W
Névleges bemeneti feszültség:	24 V $\overline{=}$ (20 V $\overline{=}$ – 30 V $\overline{=}$ )	
Max. áramfelvétel:	5 – 25 A	5 – 29 A
Üzemelési hőmérséklet-tartomány:	+5 és +52 °C között	
Alacsonyfeszültség-lekapcsolás:	beállítható („P.01: Lekapcsolás alacsony feszültségnél” fej., 190. oldal)	
Zajkibocsátás:	< 70 dB(A)	
Méretek (h x sz x m):	645 x 860 x 308 mm	
Tömeg:	kb. 23 kg	kb. 32 kg

**GERMANY****Dometic WAECO International GmbH**

Hollefeldstraße 63 · D-48282 Emsdetten  
 ☎ +49 (0) 2572 879-0 · 📠 +49 (0) 2572 879-300  
 Mail: info@dometic-waeco.de

**dometic.com****AUSTRALIA****Dometic Australia Pty. Ltd.**

1 John Duncan Court  
 Varsity Lakes QLD 4227  
 ☎ 1800 212121  
 📠 +61 7 55076001  
 Mail: sales@dometic.com.au

**AUSTRIA****Dometic Austria GmbH**

Neudorferstraße 108  
 A-2353 Guntramsdorf  
 ☎ +43 2236 908070  
 📠 +43 2236 90807060  
 Mail: info@dometic.at

**BENELUX****Dometic Branch Office Belgium**

Zincstraat 3  
 B-1500 Halle  
 ☎ +32 2 3598040  
 📠 +32 2 3598050  
 Mail: info@dometic.be

**BRAZIL****Dometic DO Brasil LTDA**

Avenida Paulista 1754, conj. 111  
 SP 01310-920 Sao Paulo  
 ☎ +55 11 3251 3352  
 📠 +55 11 3251 3362  
 Mail: info@dometic.com.br

**DENMARK****Dometic Denmark A/S**

Nordensvej 15, Taulov  
 DK-7000 Fredericia  
 ☎ +45 75585966  
 📠 +45 75586307  
 Mail: info@dometic.dk

**FINLAND****Dometic Finland OY**

Mestarintie 4  
 FIN-01730 Vantaa  
 ☎ +358 20 7413220  
 📠 +358 9 7593700  
 Mail: info@dometic.fi

**FRANCE****Dometic SAS**

ZA du Pré de la Dame Jeanne  
 B.P. 5  
 F-60128 Plailly  
 ☎ +33 3 44633525  
 📠 +33 3 44633518  
 Mail : vehiculesdeloisirs@dometic.fr

**HONG KONG****Dometic Group Asia Pacific**

Suites 2207-11 · 22/F · Tower 1  
 The Gateway · 25 Canton Road,  
 Tsim Sha Tsui · Kowloon  
 ☎ +852 2 4611386  
 📠 +852 2 4665553  
 Mail: info@waeco.com.hk

**HUNGARY****Dometic Zrt. Sales Office**

Kerékgyártó u. 5.  
 H-1147 Budapest  
 ☎ +36 1 468 4400  
 📠 +36 1 468 4401  
 Mail: budapest@dometic.hu

**ITALY****Dometic Italy S.r.l.**

Via Virgilio, 3  
 I-47122 Forlì (FC)  
 ☎ +39 0543 754901  
 📠 +39 0543 754983  
 Mail: vendite@dometic.it

**JAPAN****Dometic KK**

Maekawa-Shibaura, Bldg. 2  
 2-13-9 Shibaura Minato-ku  
 Tokyo 108-0023  
 ☎ +81 3 5445 3333  
 📠 +81 3 5445 3339  
 Mail: info@dometic.jp

**MEXICO****Dometic Mx, S. de R. L. de C. V.**

Circuito Médicos No. 6 Local 1  
 Colonia Ciudad Satélite  
 CP 53100 Naucalpan de Juárez  
 Estado de México  
 ☎ +52 55 5374 4108  
 📠 +52 55 5393 4683  
 Mail: info@dometic.com.mx

**NETHERLANDS****Dometic Benelux B.V.**

Ecustraet 3  
 NL-4879 NP Etten-Leur  
 ☎ +31 76 5029000  
 📠 +31 76 5029019  
 Mail: info@dometic.nl

**NEW ZEALAND****Dometic New Zealand Ltd.**

PO Box 12011  
 Penrose  
 Auckland 1642  
 ☎ +64 9 622 1490  
 📠 +64 9 622 1573  
 Mail: customerservices@dometic.co.nz

**NORWAY****Dometic Norway AS**

Østerøyveien 46  
 N-3232 Sandefjord  
 ☎ +47 33428450  
 📠 +47 33428459  
 Mail: firmapost@dometic.no

**POLAND****Dometic Poland Sp. z o.o.**

Ul. Puławska 435A  
 PL-02-801 Warszawa  
 ☎ +48 22 414 3200  
 📠 +48 22 414 3201  
 Mail: info@dometic.pl

**PORTUGAL****Dometic Spain, S.L.**

Branch Office em Portugal  
 Rot. de São Gonçalo nº 1 – Esc. 12  
 2775-399 Carcavelos  
 ☎ +351 219 244 173  
 📠 +351 219 243 206  
 Mail: info@dometic.pt

**RUSSIA****Dometic RUS LLC**

Komsomolskaya square 6-1  
 RU-107140 Moscow  
 ☎ +7 495 780 79 39  
 📠 +7 495 916 56 53  
 Mail: info@dometic.ru

**SINGAPORE****Dometic Pte Ltd**

18 Boon Lay Way 06-140 Trade Hub 21  
 Singapore 609966  
 ☎ +65 6795 3177  
 📠 +65 6862 6620  
 Mail: dometic@dometic.com.sg

**SLOVAKIA****Dometic Slovakia s.r.o. Sales Office Bratislava**

Nádražná 34/A  
 900 28 Iľánka pri Dunaji  
 ☎/📠 +421 2 45 529 680  
 Mail: bratislava@dometic.com

**SOUTH AFRICA****Dometic (Pty) Ltd.****Regional Office****South Africa & Sub-Saharan Africa**

2 Avalon Road  
 West Lake View Ext 11  
 Modderfontein 1645  
 Johannesburg  
 ☎ +27 11 4504978  
 📠 +27 11 4504976  
 Mail: info@dometic.co.za

**SPAIN****Dometic Spain S.L.**

Avda. Sierra del Guadarrama, 16  
 E-28691 Villanueva de la Cañada  
 Madrid  
 ☎ +34 91 833 60 89  
 📠 +34 900 100 245  
 Mail: info@dometic.es

**SWEDEN****Dometic Scandinavia AB**

Gustaf Melins gata 7  
 S-42131 Västra Frölunda  
 ☎ +46 31 7341100  
 📠 +46 31 7341101  
 Mail: info@dometicgroup.se

**SWITZERLAND****Dometic Switzerland AG**

Riedackerstrasse 7a  
 CH-8153 Rümlang  
 ☎ +41 44 8187171  
 📠 +41 44 8187191  
 Mail: info@dometic.ch

**UNITED ARAB EMIRATES****Dometic Middle East FZCO**

P. O. Box 17860  
 S-D 6, Jebel Ali Freezone  
 Dubai  
 ☎ +971 4 883 3858  
 📠 +971 4 883 3868  
 Mail: info@dometic.ae

**UNITED KINGDOM****Dometic UK Ltd.**

Dometic House, The Brewery  
 Blandford St. Mary  
 Dorset DT11 9LS  
 ☎ +44 344 626 0133  
 📠 +44 344 626 0143  
 Mail: customerservices@dometic.co.uk

**USA****Dometic RV Division**

1120 North Main Street  
 Elkhart, IN 46515  
 ☎ +1 574-264-2131