



MANUALE D'ISTRUZIONE

OWNER'S MANUAL

MINI DUST-FIGHTER

TL127-01-00-08
13-06-2017

INDICE – INDEX

1.	MARCATURA CE - CE MARK	3
2.	USO E MANUTENZIONE - USE & MAINTENANCE	3
3.	INFORMAZIONI GENERALI - GENERAL INFORMATION	4
3.1	DOCUMENTAZIONE FORNITA - DOCUMENTATION PROVIDED.....	4
4.	CERTIFICATO DI QUALITÀ - QUALITY CERTIFICATE	4
5.	DICHIARAZIONE DI CONFORMITÀ CE – CE DECLARATION OF CONFORMITY	4
6.	SIMBOLI DI SICUREZZA - SAFETY SIGNS	5
7.	NORME DI SICUREZZA DA RISPETTARE - SAFETY RULES TO BE COMPLIED	6
7.1	PRIMA DELL'USO DELLA MACCHINA – BEFORE USING THE MACHINE.....	6
7.2	DURANTE LA MANUTENZIONE - DURING THE MAINTENANCE.....	6
7.3	DURANTE LA FASE DI TRASPORTO – DURING THE TRANSPORT.....	6
8.	INFORMAZIONI GENERALI DI PERICOLO - GENERAL DANGER INFORMATION	7
8.1	PERICOLO DI FOLGORAZIONE - DANGER OF ELECTROCUTION.....	7
8.2	PERICOLO DI IMPIGLIAMENTO - DANGER OF ENTANGLE.....	7
8.3	PERICOLO DI INCENDIO O ESPLOSIONE DURANTE LE OPERAZIONI DI RIFORNIMENTO - WARNING OF FIRE OR EXPLOSION DURING REFUELING OPERATIONS.....	7
8.4	RUMORE - NOISE.....	7
8.5	GAS DI SCARICO - EXHAUST GASES.....	7
8.6	PERICOLO DI PROLIFERAZIONE BATTERICA – DANGER OF BACTERIA DEVELOPMENT.....	8
9.	PERIODO DI INATTIVITÀ – PERIOD OF INACTIVITY	8
10.	SMALTIMENTO A FINE VITA – DISPOSAL AS WASTE	8
11.	CARATTERISTICHE TECNICHE – TECHNICAL SPECIFICATION	9
12.	IDENTIFICAZIONE DEI COMPONENTI – COMPONENTS IDENTIFICATION	10
13.	ISTRUZIONI PER L'USO – OPERATING INSTRUCTIONS	11
13.1	TRASPORTO – TRANSPORT.....	11
13.2	POSIZIONAMENTO DEL NEBULIZZATORE - NEBULIZER POSITIONING.....	11
13.3	AVVERTENZE – REMARKS.....	12
13.4	LIVELLO OLIO DELLA POMPA – PUMP OIL LEVEL.....	13
13.5	ALLACCIAMENTO ELETTRICO - ELECTRICAL CONNECTION.....	14
13.5.1	COLLEGAMENTO A UN IMPIANTO ELETTRICO - CONNECTING TO AN ELECTRICAL SYSTEM.....	14
13.5.2	COLLEGAMENTO AL MOTOGENERATORE - CONNECTING TO A GENERATING SET.....	14
14.	UTILIZZO DEL NEBULIZZATORE – USING THE NEBULIZER	15
14.1	SVUOTAMENTO DEL SERBATOIO – TANK EMPTYING.....	17
15.	(OPTIONAL) VERSIONE DUO CON TESTINA AGGIUNTIVA – (OPTIONAL) DUO VERSION WITH ADDITIONAL HEAD	17
15.1	MODALITÀ DI UTILIZZO (VEDI FIG.11) – USING MODE (SEE FIG.11).....	17
16.	MANUTENZIONE ORDINARIA - ORDINARY MAINTENANCE	19
16.1	PULIZIA DEL FILTRO DELL'ACQUA – WATER FILTER CLEANING.....	19
16.2	PULIZIA DEGLI UGELLI – NOZZLES CLEANING.....	19
16.3	PULIZIA DEL FILTRO ACQUA IN INGRESSO – INLET WATER FILTER CLEANING.....	20
16.4	SVUOTAMENTO DELL'ACQUA NEL CIRCUITO – EMPTYING WATER CIRCUIT.....	20
17.	GUIDA ALLA SOLUZIONE DEI PROBLEMI - TROUBLESHOOTING GUIDE	21
17.1	PRINCIPALI INCONVENIENTI - MAIN TROUBLES.....	21
18.	RICAMBI – SPARE PARTS	22
18.1	ORDINE DEI RICAMBI – SPARE PARTS ORDER.....	22
19.	SCHEMA ELETTRICO – WIRING DIAGRAM	23

1. MARCATURA CE - CE MARK



La marcatura CE (Comunità Europea) attesta che il prodotto è conforme ai requisiti essenziali di sicurezza previste dalle Direttive Comunitarie.

The CE mark (European Community) certifies that the product complies with essential safety requirements provided by the applicable Community Directives.

2. USO E MANUTENZIONE - USE & MAINTENANCE

Gentile Cliente, La ringraziamo per l'acquisto del nostro prodotto. Questo manuale tratta tutte le informazioni necessarie per l'utilizzo e la manutenzione generale della macchina.

La responsabilità del buon funzionamento è lasciata alla sensibilità dell'operatore.

Prima di installare la macchina e in ogni caso prima di qualsiasi operazione, leggere attentamente questo manuale d'istruzione ed uso. Nel caso in cui quanto riportato non fosse perfettamente chiaro o comprensibile, interpellare direttamente la GENERAC MOBILE PRODUCTS S.r.l. al numero:

+39 0382 567011

Il presente manuale d'istruzione è parte integrante della macchina e deve seguire il ciclo di vita della macchina per 10 anni dalla messa in servizio, anche in caso di trasferimento ad un altro utilizzatore.

i dati e le fotografie di questo manuale possono essere soggetti a modifiche senza impegno di preavviso.

Dear Customer, many thanks for the purchase of our product. This manual draft all the necessary information for the use and the general maintenance of the machine.

The responsibility of the good operation depends on the sensibility of the operator.

Before install the machine and however before every operation, read carefully the following manual. If the manual is not clear or comprehensible, contact GENERAC MOBILE PRODUCTS S.r.l. at the number:

This manual is part of the machine and must follow the machine life cycle for 10 years from putting in service, even upon transferring to another user.

Specifications and pictures of this manual are subject to modification without prior notice.

3. INFORMAZIONI GENERALI - GENERAL INFORMATIONS

La macchina è stata progettata, costruita e collaudata per soddisfare le vigenti normative Europee nel ridurre al minimo i rischi elettrici e nel rispetto delle vigenti norme.

La GENERAC MOBILE PRODUCTS S.r.l. declina ogni responsabilità derivante dalla modifica del prodotto e non esplicitamente autorizzata per iscritto.

The machine has been designed, manufactured and tested to meet European rules and minimizing electrical risks in compliance with current laws.

GENERAC MOBILE PRODUCTS S.r.l. declines every responsibility deriving from the modification of the product not explicitly authorized for enrolled.

3.1 DOCUMENTAZIONE FORNITA - DOCUMENTATION PROVIDED

Insieme al presente manuale vengono forniti i seguenti documenti:

- Dichiarazione di conformità CE
- Certificato di garanzia
- Manuale d'uso e manutenzione del radiocomando (se previsto).

Along with this manual the following documents are supplied:

- *CE conformity declaration.*
- *Warranty certificate*
- *Radiocontrol use and maintenance manual (optional).*

4. CERTIFICATO DI QUALITÀ - QUALITY CERTIFICATE

A garanzia degli sforzi svolti per mantenere un elevato standard qualitativo, nei prodotti ed in tutte le fasi lavorative e gestionali, l'Azienda ha conseguito la certificazione ISO 9001.

GENERAC MOBILE PRODUCTS S.r.l. è in grado di sviluppare in piena autonomia tutte le proprie strutture studiando ogni componente, progettandolo e realizzandolo all'interno del proprio stabilimento con i più moderni macchinari robotizzati ed a controllo numerico. Per garantire ai propri clienti un elevato standard qualitativo, ogni prodotto finito viene testato singolarmente e corredato di tutta la documentazione necessaria all'utilizzo in piena autonomia.

In order to guarantee an high quality standard in products, processes and managerial practices, the Company obtained the ISO 9001 certification.

GENERAC MOBILE PRODUCTS S.r.l. is able to develop in-house all structures manufacturing every components, planning an producing it inside, with the most modern robotized an computer controlled machinery. To guarantee to our clients an extreme quality products, every product being tested singularly and equipped of all necessary documentation for use it in autonomy.

La capacità di ascolto e comprensione dei bisogni dei propri Clienti si traduce in una costante proposta di soluzioni innovative che salvaguardano il principio di semplicità applicativa e collocano GENERAC MOBILE PRODUCTS S.r.l. come leader in Europa.

Our staff is always careful with customers' need. GENERAC MOBILE PRODUCTS S.r.l. keeps on looking for new solutions to protect our "easy to use" principle that made our factory the trade leader in Europe.

5. DICHIARAZIONE DI CONFORMITÀ CE – CE DECLARATION OF CONFORMITY

In allegato al manuale viene fornita la "Dichiarazione di Conformità", un documento che attesta la conformità della macchina in vostro possesso alle direttive CEE vigenti.

Along with this manual we are supplying the "Conformity Declaration", a document which attests the conformity of the machine in your possession to the EEC enforced directives.



6. SIMBOLI DI SICUREZZA - SAFETY SIGNS

Questi simboli avvertono l'utente su eventuali pericoli che possono causare danni a persone.

These signs inform the user of any danger which may cause damages to persons.

Leggere il significato e le precauzioni descritte nel manuale.

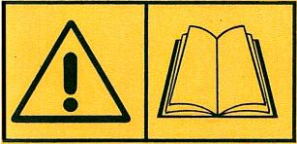
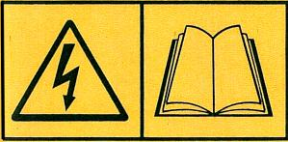
Read precautions and meant described in this manual.

Simboli di pericolo <i>Danger signs</i>	Significato	Meant
	<ul style="list-style-type: none"> • Leggere il manuale d'istruzione prima di utilizzare la macchina. 	<ul style="list-style-type: none"> • <i>Read the instruction handbook before use the machine.</i>
	<ul style="list-style-type: none"> • Attenzione pericolo di scariche elettriche. • Consultare il manuale. 	<ul style="list-style-type: none"> • <i>Danger of electric discharges.</i> • <i>Read the manual.</i>
	<ul style="list-style-type: none"> • Pericolo di schiacciamento degli arti superiori. 	<ul style="list-style-type: none"> • <i>Danger of hand crush</i>

Simboli di informazione <i>Information signs</i>	Significato	Meant
	<ul style="list-style-type: none"> • Indica la locazione di un punto di sollevamento della macchina. 	<ul style="list-style-type: none"> • <i>Indicates the machine raising points position</i>

7. NORME DI SICUREZZA DA RISPETTARE - SAFETY RULES TO BE COMPLIED

Il costruttore non è responsabile di eventuali danni a persone e cose, conseguenti l'inosservanza delle norme di sicurezza.

The manufacturer is not responsible for any damage to people or things depending on a failure to comply with safety rules.

7.1 PRIMA DELL'USO DELLA MACCHINA – BEFORE USING THE MACHINE

- Leggere attentamente tutte le avvertenze e pericoli riportati in questo manuale.
- Indossare sempre indumenti protettivi, guanti, calzature di sicurezza, tappi o cuffie per la protezione acustica.
- L'operatore deve conoscere il funzionamento di tutti i comandi della macchina.
- Predisporre una transenna posta a 2 metri di distanza attorno alla macchina per impedire al personale non autorizzato di avvicinarsi alla macchina.
- Assicurarsi che la macchina non sia alimentata e che non ci siano parti in movimento.
- Non permettere l'utilizzo della macchina a personale non qualificato.
- Leggere attentamente le targhe segnaletiche di sicurezza applicate sulla macchina.
- Se la macchina viene alimentata da un motogeneratore eseguire la messa a terra del gruppo come indicato dal costruttore.
- **Il costruttore non è responsabile per eventuali danni causati dalla mancata messa a terra dell'impianto elettrico.**
- *Carefully read all warnings and cautions in this manual.*
- *Always wear protective clothing, gloves, safety shoes, earplugs or headphones for hearing protection.*
- *The user must know the functioning of all machine controls.*
- *Provide barriers placed at 2 meters from the nebulizer to prevent unauthorized personnel to get close to the machine.*
- *Ensure yourself that the machine is not powered and there is not any part in movement.*
- *Do not allow unqualified personnel usage.*
- *Read the safety segnaletic plates applied on the machine.*
- *If the machine is powered by a generating set do the earthing of the group following the manufacturer's instructions.*
- ***The manufacturer is not responsible for any damage caused by earthing failure of the main system.***

7.2 DURANTE LA MANUTENZIONE - DURING THE MAINTENANCE

- La manutenzione straordinaria deve sempre essere effettuata da personale autorizzato.
- Utilizzare sempre dispositivi di protezione adeguati.
- Spegnerne sempre la macchina prima di ogni intervento di manutenzione.
- *Extraordinary maintenance must always be done by qualified personnel.*
- *Always use appropriate protective equipment.*
- *Always turn off the machine before any maintenance operation.*

7.3 DURANTE LA FASE DI TRASPORTO – DURING THE TRANSPORT

- Utilizzare **ESCLUSIVAMENTE** i punti di sollevamento predisposti, ove presenti.
- Il gancio di sollevamento, ove presente,
- *Use **ONLY** lifting points when available.*
- *The raising hook, if available, must be*

deve essere usato esclusivamente per il sollevamento temporaneo e non come sospensione aerea per lungo tempo.

exclusively used for the temporary raising and not for suspension in air for a long time.

- Il costruttore non è responsabile per eventuali danni causati da negligenza durante le operazioni di trasporto.

- *The manufacturer is not responsible for any damage caused by negligence during transport operations.*

8. INFORMAZIONI GENERALI DI PERICOLO - GENERAL DANGER INFORMATION

8.1 PERICOLO DI FOLGORAZIONE - DANGER OF ELECTROCUTION

- Non toccare parti sotto tensione, può causare scosse mortali o gravi ustioni.
- Non toccare i cavi elettrici quando la macchina è avviata.
- *Do not touch live parts, it may causes mortal shock or sever burns.*
- *Do not touch electrical cables when the machine is powered.*

8.2 PERICOLO DI IMPIGLIAMENTO - DANGER OF ENTANGLE

- Non pulire o eseguire manutenzione su parti in movimento.
- Usare indumenti appropriati durante l'uso della macchina.
- *Do not clean or do maintenance operation on moving parts.*
- *Wear appropriate clothes while using the machine.*

8.3 PERICOLO DI INCENDIO O ESPLOSIONE DURANTE LE OPERAZIONI DI RIFORNIMENTO - WARNING OF FIRE OR EXPLOSION DURING REFUELING OPERATIONS

- Qualora la macchina venisse collegata ad un motogeneratore, osservare le seguenti precauzioni:
- Spegner sempre il motore prima di effettuare il rifornimento di carburante.
- Non fumare durante i rifornimenti.
- L'operazione di rifornimento deve essere effettuata in modo da non far debordare il carburante dal serbatoio.
- In caso di fuoriuscita di carburante dal serbatoio, asciugare e pulire le parti.
- Controllare che non vi siano perdite di carburante e che le tubazioni siano integre.
- *If the machine is powered by a generating set, comply with the following precautions:*
- *Always turn off the engine before refueling operation.*
- *Do not smoke while refueling.*
- *The refueling operation must be done so that not discharge the fuel from the tank.*
- *In case of fuel discharging from the tank, dry and clean the surfaces.*
- *Check that there aren't any discharge of fuel and that the tubes are not damaged.*

8.4 RUMORE - NOISE

- Utilizzare tappi o cuffie per la protezione acustica.
- *Always use earplugs or headphones for acoustic protection*

8.5 GAS DI SCARICO - EXHAUST GASES

- Qualora la macchina venisse collegata ad un motogeneratore, osservare le seguenti precauzioni:
- I gas di scarico sono nocivi per la salute. Mantenersi a distanza disicurezza dalla zona di emissione.
- *In case the machine is connected to a generating set, comply with the following precautions:*
- *Exhaust gases are harmful for the health. Keep a safe distance from the emission zone.*

8.6 PERICOLO DI PROLIFERAZIONE BATTERICA – *DANGER OF BACTERIA DEVELOPMENT*

- L'acqua nebulizzata potrebbe essere inalata dall'operatore, l'acqua non controllata potrebbe contenere cariche batteriche nocive per la salute
- Utilizzare solo acqua controllata proveniente da fonti certe come reti idriche etc
- Eventualmente proteggere le vie respiratorie con mascherine tipo FFP3
- *The water mist may be inhaled by the operator, uncontrolled water could contain bacteria harmful for the health*
- *Use only controlled water from reliable sources such as water mains etc*
- *If needed protect the respiratory tract with masks FFP3 type*

9. PERIODO DI INATTIVITÀ – *PERIOD OF INACTIVITY*

Qualora si debba fermare la macchina per un lungo periodo di tempo (maggiore di un anno) provvedere innanzitutto ad una pulizia integrale, leggere il capitolo relativo "**MANUTENZIONE**" e successivamente riporre la macchina in un luogo asciutto.

*If the machine has to be stopped for a long period (more than one year), we suggest firstly to provide a full cleaning, read the chapter "**MAINTENANCE**" and finally store the machine in a dry place.*

10. SMALTIMENTO A FINE VITA – *DISPOSAL AS WASTE*

Quando la macchina termina il suo ciclo di vita l'utilizzatore finale deve provvedere allo smaltimento seguendo le seguenti regole: separazione dei componenti elettrici da quelli meccanici, svuotamento dei lubrificanti, separazione dei materiali es. plastica, acciaio, rame ecc.

When the machine ends its life-cycle, the final user must proceed according to the following rules: separation of the electrical components to the mechanical ones, lubricants drainage, separation of materials like plastic, steel, copper, etc.

Tutti i materiali devono essere smaltiti in maniera differenziata, in apposite aree attrezzate (isole ecologiche ecc.) e non disperdendo materiali inquinanti nell'ambiente.

All materials must be disposed in different ways, in suitable equipped areas avoiding environmental pollution.

11. CARATTERISTICHE TECNICHE – TECHNICAL SPECIFICATION

Alimentazione	230V 50 Hz	<i>Voltage</i>
Alimentazione	110V 50 Hz	<i>Voltage</i>
Potenza pompa	0,55 kW	<i>Pump power</i>
Pressione pompa	100 bar	<i>Pump pressure</i>
Amperaggio pompa	2,6 A	<i>Pump amperage</i>
Capacità serbatoio acqua	70 L	<i>Water tank capacity</i>
Filtro acqua	Sì - Yes	<i>Water filter</i>
Tipo acqua	Potabile / non potabile Potable / not potable	<i>Type of water</i>
Numero ugelli	2	<i>Nozzles number</i>
Tipo ugelli in dotazione	3	<i>Nozzles type supplied</i>
Ugello rosso (cod. 13166) gittata autonomia Copertura	5 mt 5 h 18 min 33 m²	<i>Red nozzle (cod. 13166) range Water autonomy Coverage</i>
Ugello verde (cod.13167) gittata autonomia Copertura	7 mt 2 h 25 min 64 m²	<i>Green nozzle (cod.13167) range Water autonomy Coverage</i>
Ugello viola (cod.13168) gittata autonomia Copertura	8 mt 1 h 20 min 83 m²	<i>Purple nozzle (cod.13168) range Water autonomy Coverage</i>
Inclinazione ugelli	↑ 25° - ↓ 15°	<i>Nozzles tilting</i>
Campo di lavoro	Da / from 80° a / to 150°	<i>Working range</i>
Dimensioni minime per trasporto (Lu x La x H mm)	710 x 600 x 1300 mm	<i>Minimum dimensions for transport (L x W x H mm)</i>
Dimensioni massime in posizione di utilizzo (Lu x La x H mm)	710 x 600 x 2150 mm	<i>Maximum dimension in working mode (L x W x H mm)</i>
Peso a secco vers. 230V	70 kg	<i>Dry weight 230V version</i>
Peso a secco vers. 110V	74 kg	<i>Dry weight 110V version</i>

12. IDENTIFICAZIONE DEI COMPONENTI – COMPONENTS IDENTIFICATION



Pos	Descrizione	Description
1	Portello pompa alta pressione	High Pressure Pump door
2	Serbatoio acqua	Water tank
3	Tappo rifornimento acqua	Water refill cap
4	Tubo telescopico sollevabile	Telescopic raisable mast
5	Ugelli	Nozzles
6	Ganci di sollevamento	Lifting hooks
7	Porta ugelli ad angolo regolabile	Adjustable angle nozzles holder
8	Maniglia per il trasporto	Handling handle
9	Comandi nebulizzatore	Nebulizer controls
10 (*)	Ingresso acqua da rete (WSC vers.)	Water main inlet (WSC vers.)
11 (*)	Tubo portadocumenti	Documents holder
12	Numero di matricola	Serial number

(*) accessori a richiesta – *optionals*

13. ISTRUZIONI PER L'USO – OPERATING INSTRUCTIONS

13.1 TRASPORTO – TRANSPORT

È possibile sollevare la macchina mediante ganci di sollevamento (Fig. 1).

It is possible to lift the machine by lifting hooks (Fig. 1).

È possibile spostare la macchina inclinandola mediante la maniglia e trascinandola sulle ruote (Fig. 2).

You can move the machine tilting by the handle and dragging on its wheels (Fig. 2).

(Fig. 1)

(Fig. 2)

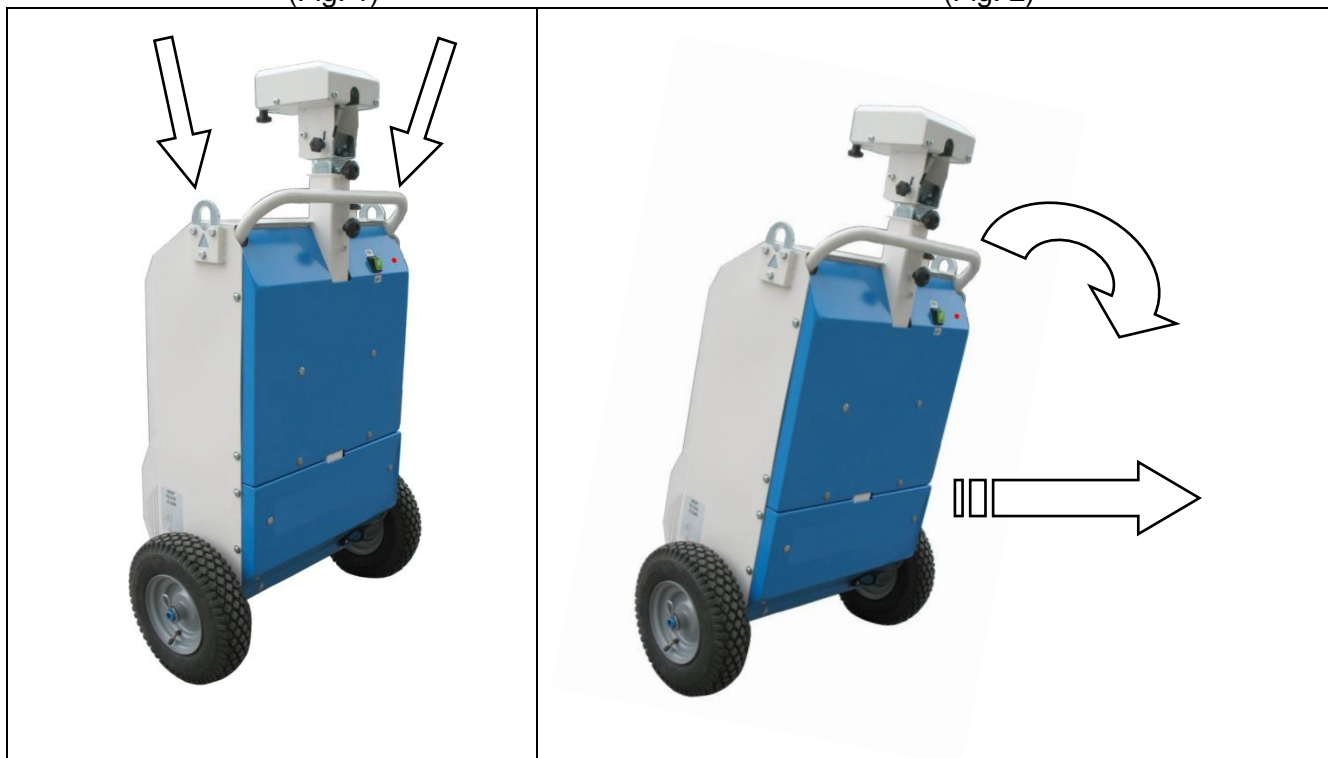

13.2 POSIZIONAMENTO DEL NEBULIZZATORE - NEBULIZER POSITIONING

Posizionare il nebulizzatore su una superficie piana, facendo attenzione a non superare i 10° di inclinazione.

Position the nebulizer on a flat surface, taking care not to exceed 10° of inclination.

13.3 AVVERTENZE – REMARKS

Prima di utilizzare la macchina si raccomanda al personale incaricato la lettura di tutte le avvertenze e pericoli riportati in questo manuale.

Effettuare sempre un controllo visivo generale prima di ogni utilizzo.

Lasciare sempre ampio spazio attorno alla macchina.

ATTENZIONE !!! : non puntate mai il getto verso persone o animali, se qualcuno entra nel campo di lavoro della macchina fermatela immediatamente

Per modelli WSC (ingresso acqua da rete):

Verificare la disponibilità d'acqua prima di iniziare il lavoro e che abbia una pressione in ingresso di almeno 1 bar.

MACCHINE CON SERBATOIO O CHE UTILIZZANO SERBATOI ESTERNI

ATTENZIONE !!! : non lasciate il serbatoio inutilizzato con acqua all'interno per più di 2 giorni, si potrebbero formare batteri al suo interno .

Il costruttore non è responsabile di eventuali danni a persone e cose, conseguenti l'inosservanza delle norme di sicurezza.

Before using the machine it is recommended to read all warnings and hazards described in this manual

Always perform a general visual check before every use.

Always leave wide space around the machine.

WARNING!!!: Do not point the jet towards people or animals, stop the machine as soon as anybody enters the working area

WSC models only (water from main system): *Always check water availability before starting with an inlet pressure not less than 1 bar*

MACHINES WITH TANK OR USING EXTERNAL TANK

WARNING !!! : Don't leave unused water in the tank for more than 2 days, it could cause bacteria inside.

The manufacturer is not responsible of any damage at things or person, due to non compliance of safety norms.

13.4 LIVELLO OLIO DELLA POMPA – PUMP OIL LEVEL

Verificare prima di ogni utilizzo il livello dell'olio nella pompa

Per il rabbocco dell'olio, aprire lo sportello svitando il pomolo (Fig. 3), e togliere il tappo (Fig. 4).

Per la sostituzione dell'olio, togliere il tappo di scarico dalla parte inferiore della pompa (Fig. 4-A).

Il contatto con l'olio può essere dannoso alla pelle. Indossare dei guanti prima di maneggiare l'olio. Se ci si sporca d'olio lavare la parte immediatamente.

Cambiare l'olio dopo le prime 50 ore di funzionamento iniziale, successivamente ogni 500 ore.

Non disperdere liquidi inquinanti nell'ambiente.

Qualora si debba fermare la macchina per un lungo periodo di tempo (più di un anno) è consigliato lasciare l'olio all'interno della pompa onde evitare ossidazioni.

Per ulteriori informazione fare riferimento al manuale istruzioni della pompa

Check pump oil level before every use

To refill oil, open the door unscrewing the knob (Fig. 3), and remove the cap (Fig. 4).

For oil replace, remove the drain cap from the pump bottom (Fig. 4-A).

Contact with oil can damage your skin. Always wear gloves before handle engine oil. If you come in contact with engine oil, wash it off suddenly.

Replace oil after first 50 working and then every 500 hours .

Do not discharge pollutant liquids in the environment.

If the machine has to be stopped for a long time (more than one year), we suggest to keep the oil into the pump in order to avoid oxidation.

For more information's, make reference to the pump user's manual

Da -10 °C fino a 40 °C <i>from -10 °C up to 40 °C</i>	SAE 15 W-40 MINERAL – ISO VG100 DIN 51524 - INTERPUMP X9.9
Da 0 °C fino a 50 °C <i>from 0 °C up to 50 °C</i>	SAE 80 W-90 – ISO VG220 DIN 51524

(Fig. 3)

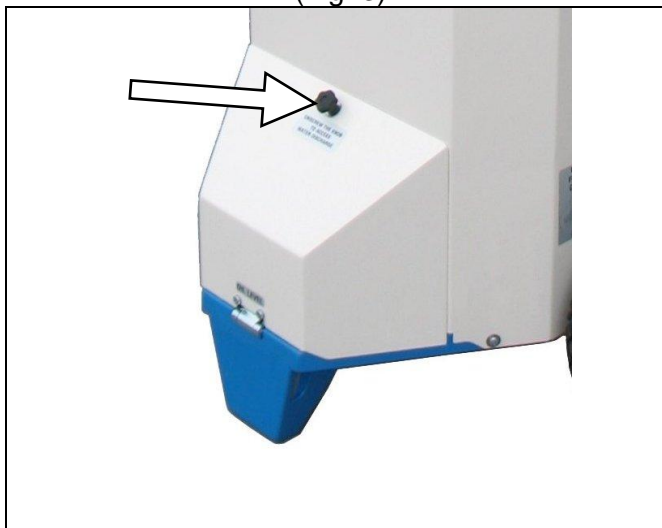

(Fig. 4)

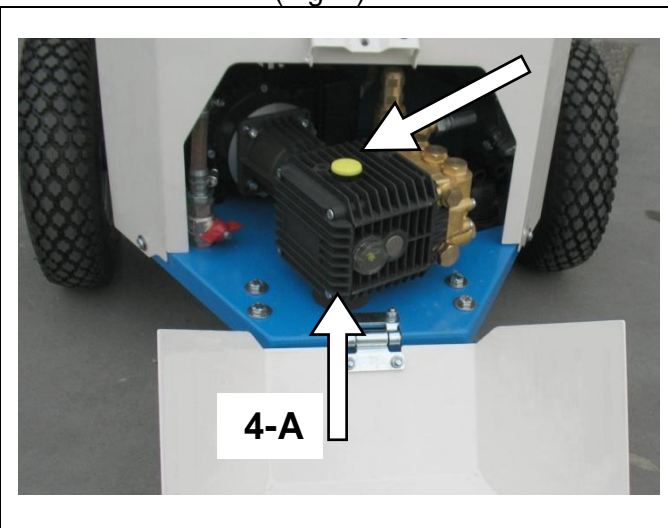

13.5 ALLACCIAMENTO ELETTRICO - *ELECTRICAL CONNECTION*

13.5.1 COLLEGAMENTO A UN IMPIANTO ELETTRICO - *CONNECTING TO AN ELECTRICAL SYSTEM*

- Controllare che il collegamento a terra dell'impianto sia a norme.
- La sezione minima dei cavi di allacciamento deve essere scelta in base alla tensione, alla potenza installata ed alla distanza tra sorgente ed utilizzo.
- Collegare la macchina ad un impianto a norme con interruttore differenziale salvavita.
- Controllare che l'interruttore di accensione sia in posizione OFF.
- Il cavo di alimentazione deve essere collegato in modo tale che non vi sia possibilità di strapparli o danneggiarli in alcun modo.
- Se si utilizza una prolunga il collegamento tra spina e presa deve essere dal tipo a tenuta stagna, e sollevato rispetto al suolo, in modo da prevenire possibili contatti con l'acqua.
- Prima di collegare la spina controllare che la presa non sia alimentata (interruttore non armato).
- **Il costruttore non è responsabile per eventuali danni causati dalla mancata messa a terra dell'impianto elettrico.**
- *Ensure that earthing connection is compliant with current standards.*
- *The minimal section of connection cables must be chosen according to the voltage, to the installed power and the distance between source and uses.*
- *Connect the machine to a norms system with ELCB protection.*
- *Check that the power switch is switched to OFF*
- *The connection cable must be connected in such way that it is not possible to tear or to damage it in any way.*
- *If you use an extension cable, then the connection between the plug and the socket must be of the watertight type and raised above the ground, in order to prevent possible contact with water.*
- *Before connecting the socket check that the plug is not powered (switch not armed)*
- ***The manufacturer is not responsible for any damage caused by earthing failure of the main system.***

13.5.2 COLLEGAMENTO AL MOTOGENERATORE - *CONNECTING TO A GENERATING SET*

- Controllare che il collegamento a terra del generatore sia realizzato in modo corretto.
- Il collegamento a terra del gruppo va eseguito utilizzando un cavo di rame di sezione adeguata.
- Collegare la macchina ad un motogeneratore a norme con interruttore differenziale salvavita.
- Il cavo di alimentazione deve essere collegato in modo tale che non vi sia possibilità di strapparli o danneggiarli in alcun modo.
- Prima di collegare la spina controllare che la presa non sia alimentata (interruttore termico del motogeneratore non armato).
- **Il costruttore non è responsabile per eventuali danni causati dalla mancata**
- *Ensure that generator earthing connection is compliant with current standards.*
- *Earthing connection of the generating set must be done using a copper cable of adequate section.*
- *Connect the machine to a norm generating set with ELCB protection.*
- *The connection cable must be connected in such way that it is not possible to tear or to damage it in any way.*
- *Before connecting the socket check that the plug is not supplied (earth leakage circuit breaker not armed).*
- ***The manufacturer is not responsible for any damage caused by earthing***

messa a terra del gruppo.

failure of the main system.

14. UTILIZZO DEL NEBULIZZATORE – USING THE NEBULIZER

Predisporre il collegamento elettrico come descritto al capitolo “**ALLACCIAMENTO ELETTRICO**”.

*Predispose electrical connection like shown at the chapter “**ELECTRICAL CONNECTION**”.*

Svitare i due pomelli ed alzare il palo (Fig. 5)

Unscrew two knobs and raise the mast (Fig. 5)

(Fig. 5)

(Fig. 6)

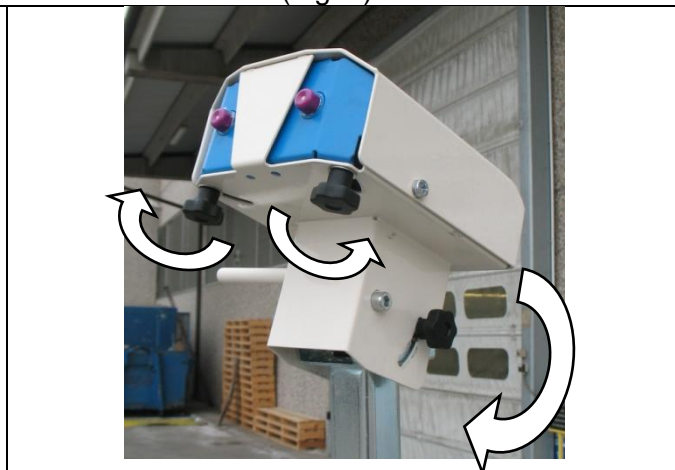
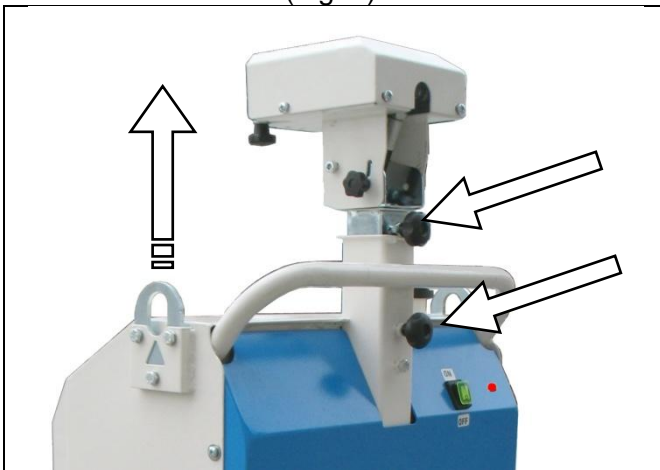

Impostare l'inclinazione (Fig. 6) e la rotazione degli ugelli in funzione delle proprie esigenze svitando i pomelli.

Set tilt (Fig. 6) and nozzles rotation according to your need by loosening knobs.

(Fig. 7)

(Fig. 8)

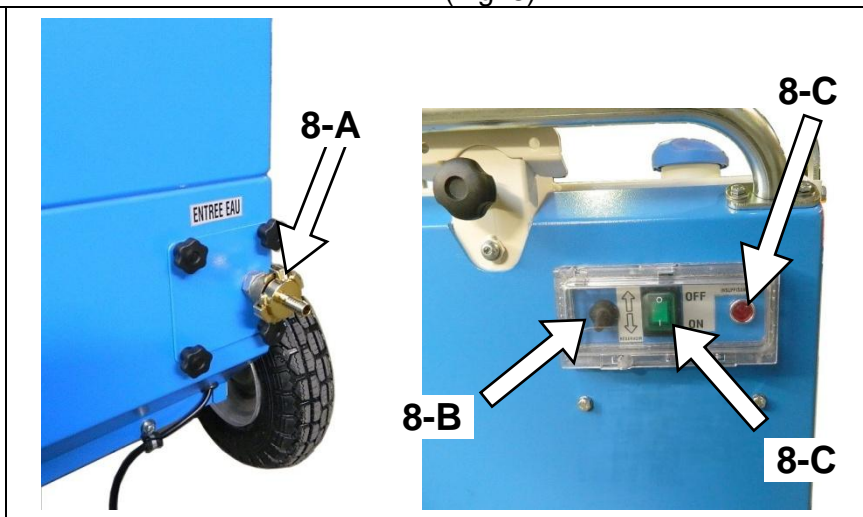

VERSIONE STANDARD – STANDARD VERSION

Riempire d'acqua il serbatoio (Fig. 7).	Fill the tank with water (Fig. 7).
---	------------------------------------

VERSIONE WSC – WSC VERSION

In questo modello è possibile collegare la macchina alla rete idrica escludendo il serbatoio, Evitare di connettersi a reti idriche aventi pressioni superiori a 3 bar	In this model you can connect the machine to the water mains excluding the tank, Avoid connections to water mains with pressure higher than 3 bar.
Una volta collegata la macchina alla rete (Fig. 8-A) spostate il selettore (fig.8-B) sulla posizione "RETE"	Once the machine is connected to the main water (fig.8-A) system switch the selector (Fig.8-B) toward "WATER SYSTEM".

Aprire lo sportello ed aprire la valvola (Fig. 9).
Avviare la macchina premendo l'interruttore verde (Fig.8-C) e attendere fino a quando vedrete un getto d'acqua uniforme.

Open the door and open the valve (Fig. 9).
Start the machine pressing the green button (Fig. 8-C) and wait until an evenly water jet flows out.

Chiudete valvola e sportello e procedete al normale funzionamento.

Close valve and door and continue with normal operating.

(Fig. 9)

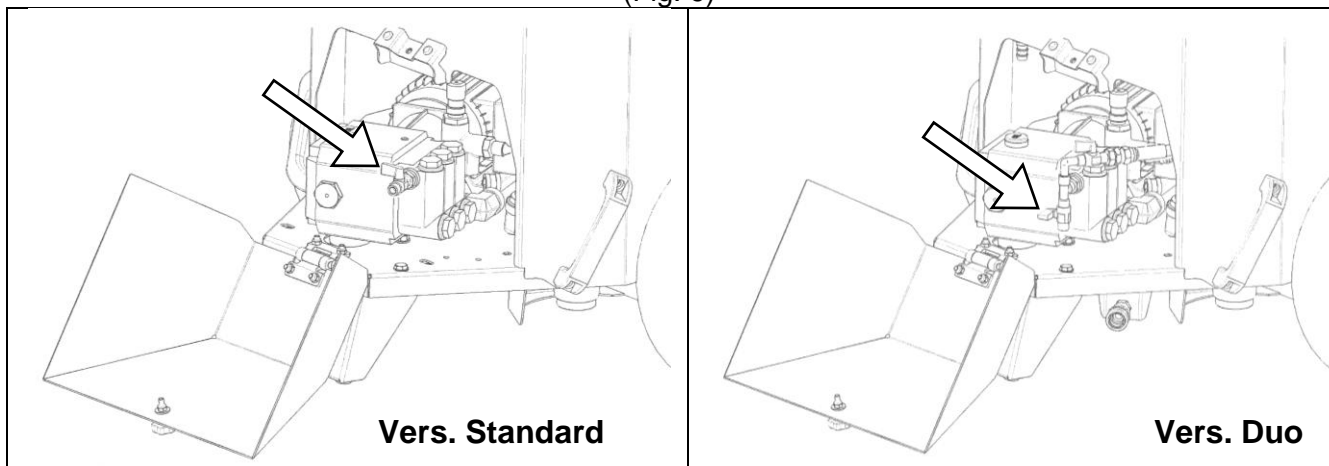

ATTENZIONE!!! Se non dovesse uscire acqua dagli ugelli, spegnere la macchina. La pompa non può funzionare a secco per più di 30 secondi.

WARNING!!! If any water doesn't flow out from nozzles turn off the machine. The pump cannot work dry for more than 30 seconds.

VERSIONE STANDARD – STANDARD VERSION

In caso di mancanza di acqua nel serbatoio la pompa si spegne e si accende la spia livello acqua (Fig. 8-D). Per impedire che la pompa lavori a secco è previsto un livellostato che interviene spegnendo la pompa	When there is no water in the tank the pump turns off and the red light (Fig. 8-D) lights on. To avoid dry running of the pump an internal level switch turns off the pump
Rifornire d'acqua il serbatoio	Refill the tank with water
Riavviare il nebulizzatore portando l'interruttore in posizione ON (Fig. 8-C).	Restart the nebulizer switching to ON position (Fig. 8-C).

Spegnere il nebulizzatore portando l'interruttore in posizione OFF (Fig. 8-C).

Stop the nebulizer switching to OFF position (Fig. 8-C).

14.1 SVUOTAMENTO DEL SERBATOIO – TANK EMPTYING

Per impedire il proliferarsi di batteri nell’acqua, si consiglia dopo l’utilizzo di svuotare il serbatoio.

To prevent the proliferation of bacteria in the water, we recommended after every use, to drain the tank.

Aprire lo sportello ed il rubinetto (Fig. 10) che consente lo svuotamento del serbatoio.

Open the door and the cock (Fig. 10) to allow tank emptying.

(Fig. 10)

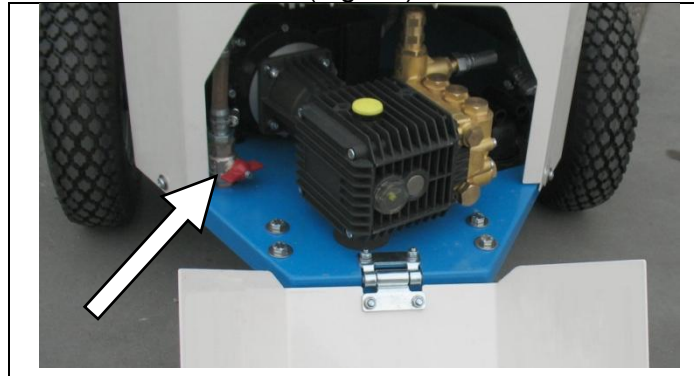

**15. (OPTIONAL) VERSIONE DUO CON TESTINA AGGIUNTIVA –
(OPTIONAL) DUO VERSION WITH ADDITIONAL HEAD**

La versione DUO permette di lavorare in 3 modalità:

The DUO version allows 3 different working mode:

- **A) solo testina portaugelli della macchina**
- **B) solo testina aggiuntiva**
- **C) testina della macchina e testina aggiuntiva contemporaneamente**

- **A) only machine nozzles head**
- **B) only additional nozzles head**
- **C) both machine and additional nozzles head**

La testina aggiuntiva è fornita su di un treppiede telescopico ripiegabile e con un tubo prolunga per la connessione.

Additional head is provided on a telescopic foldable tripod along with an extension hose .

	<u>Ugelli</u> <u>Nozzles</u>	viola / verde / rosso <i>purple / green / red</i>	
Modalità <i>Working mode</i>	Gittata mt <i>Throw mt</i>	Autonomia ore <i>Water autonomy hours</i>	Copertura m ² <i>Coverage m²</i>
A	8 / 7 / 5	1:20 / 2:25 / 5:18	83 / 64 / 33
B	7.5 / 6.5 / 4.5	1:20 / 2:25 / 5:18	77 / 58 / 29
C	7.5 / 6.5 / 4.5	0:40 / 1:10 / 2:35	154 / 116 / 58

15.1 MODALITA DI UTILIZZO (vedi Fig.11) – USING MODE (see Fig.11)

Innestare un estremo del tubo nella presa attacco rapido sulla testina aggiuntiva

Insert one end of the hose into the quick connection plug of the additional head

ATTENZIONE : innestare e disinnestare gli attacchi rapidi solo a macchina spenta.

WARNING : always turn off the machine before connect / disconnect quick couplings

Innestare l'altra estremità del tubo nella presa attacco rapido sulla macchina

Plug in the other end to the quick connection plug of the machine

Avviate la macchina e attendete qualche secondo, l'acqua uscirà anche dalla testina aggiuntiva

Start the machine and wait some seconds, water will also flows from the additional head

Chiudendo la valvola Fig.11-A si esclude il funzionamento della testina principale della macchina

Closing the Fig.11-A the additional head doesn't work anymore

AVVERTENZA : il tubo di prolunga che connette le 2 unità per via degli attacchi rapidi rimane pieno d'acqua anche quando viene rimosso; **tenere conto di questo se si deve lasciare la macchina ferma a temperature inferiori a 0°C**

NOTICE : the extension hose for the two units connection remain water filled even when removed (due to quick couplings); **consider this before leave the machine stopped at temperatures less than 0°C**

La maniera più veloce per svuotarlo è quella di tenere premuti i nottolini sugli attacchi rapidi e soffiare all'interno aria compressa

A quick way to drain the hose is to keep pressed both pins on quick couplings and blow through with compressed air

(Fig. 11)

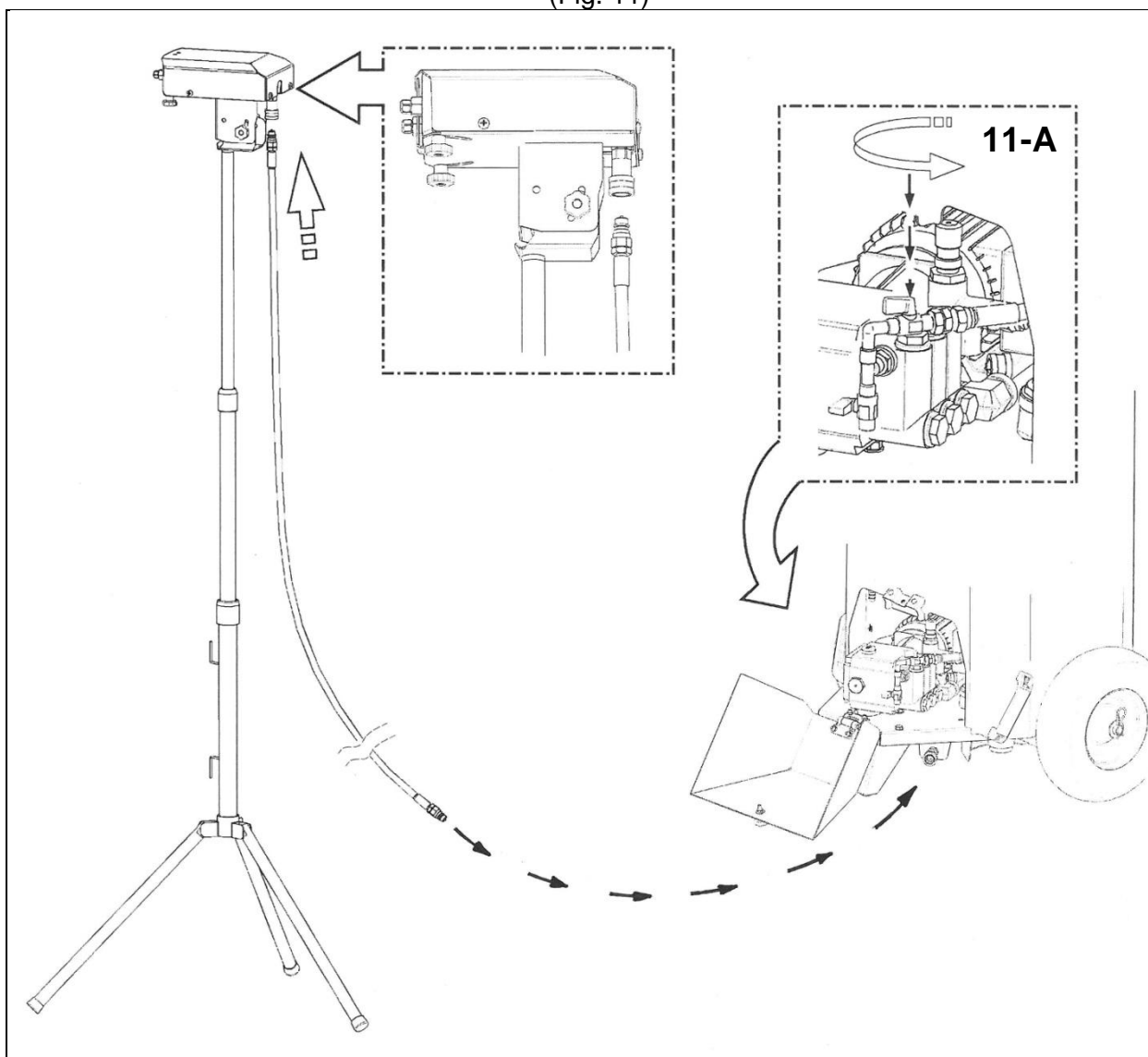

16. MANUTENZIONE ORDINARIA - ORDINARY MAINTENANCE

È consigliata una periodica pulizia della macchina onde evitare depositi di sporcizia che ne possono compromettere l'efficienza. La frequenza di tale operazione è valutabile in funzione della zona d'impiego.

Le operazioni di manutenzione straordinaria che esulano da quelle citate, necessitano dell'intervento di personale specializzato.

We suggest a frequent cleaning of the machine in order to avoid the presence of dirt which can compromise the machine reliability. Cleaning frequency tightly depends by place where the machine is used.

The extraordinary service operations not mentioned here above require the aid of specialized technicians.

16.1 PULIZIA DEL FILTRO DELL'ACQUA – WATER FILTER CLEANING

Il nebulizzatore è dotato di un filtro acqua.

Svuotare l'acqua dal serbatoio.

Per pulire il filtro svitare (Fig. 12) ed estrarre la cartuccia filtrante.

The nebulizer is equipped with water filter.

Empty water from the tank.

For filter cleaning (Fig. 12) unscrew it to get the strainer cartridge

(Fig. 12)

(Fig.13)

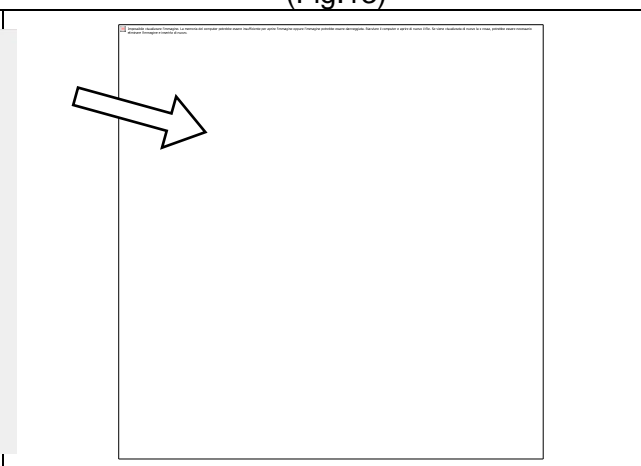
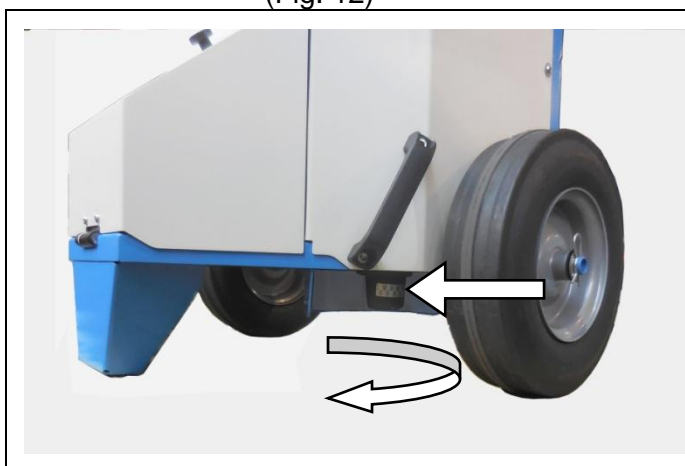

16.2 PULIZIA DEGLI UGELLI – NOZZLES CLEANING

Qualora il getto dell'acqua non risulti ottimale, provvedere ad una pulizia degli ugelli svitandoli dalla propria sede (Fig. 13).

È consigliabile, dopo ogni utilizzo, risciacquare il circuito con una soluzione di acqua e prodotto anticalcare, al fine di prevenire eventuali incrostazioni degli ugelli.

If water jet is not optimal, do a nozzles cleaning unscrewing them from their seats (Fig. 13).

We recommend, after every use to rinse the circuit with a solution of water and decalcifier, in order to prevent nozzles fouling.

VERSIONE WSC – WSC VERSION

16.3 PULIZIA DEL FILTRO ACQUA IN INGRESSO – INLET WATER FILTER CLEANING

Nei modelli con ingresso acqua da rete è presente un secondo filtro acqua subito dopo l'attacco dell'acqua

Per pulirlo aprite lo sportello posto alla base della macchina e disconnettete il tubicino in Fig.14

Dalla parte posteriore (Fig.15) svitare i 4 pomoli che fissano la piastra porta attacco, tirate verso l'esterno per estrarre il gruppo ingresso acqua

Per mezzo di una chiave svitare ed estraete la cartuccia filtrante per poi pulirla

Rimontate tutto ripetendo la sequenza delle operazioni al contrario

For water inlet from mains models a second filter is placed after the water fitting inlet

To clean it open the door placed at the base of the machine and unplug the small hose in Fig.14

From the back (Fig. 15) unscrew the 4 knobs plate fixing, pull outward to extract the water inlet group

By means of a wrench unscrew and remove the cartridge for cleaning

Reassemble by repeating the whole operations sequence in reverse

(Fig. 14)



(Fig.15)

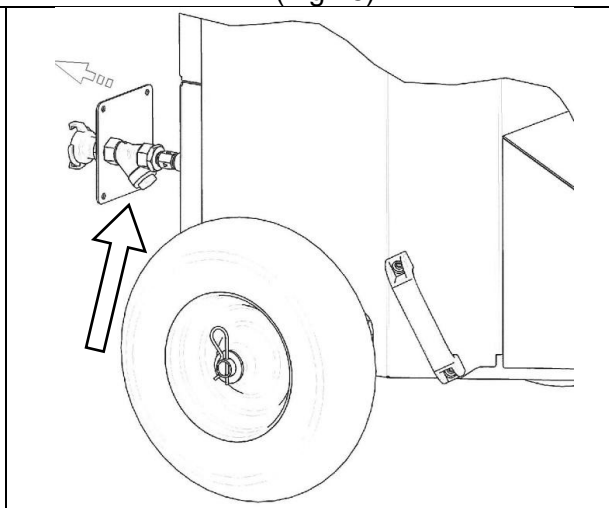

16.4 SVUOTAMENTO DELL'ACQUA NEL CIRCUITO – EMPTYING WATER CIRCUIT

Per impedire il congelamento dell'acqua all'interno delle tubazioni, occorre procedere come segue:

Aprire lo sportello ed il rubinetto (Fig. 16) che consente lo svuotamento del serbatoio.

Estrarre il filtro (Fig. 17) svitandolo e far defluire l'acqua residua

To prevent freezing inside the hose, proceed as follows:

Open the door and the cock (Fig. 16) to allow tank emptying.

Unscrew the filter (Fig. 17) to get it and wait until all the water drains out

(Fig. 16)

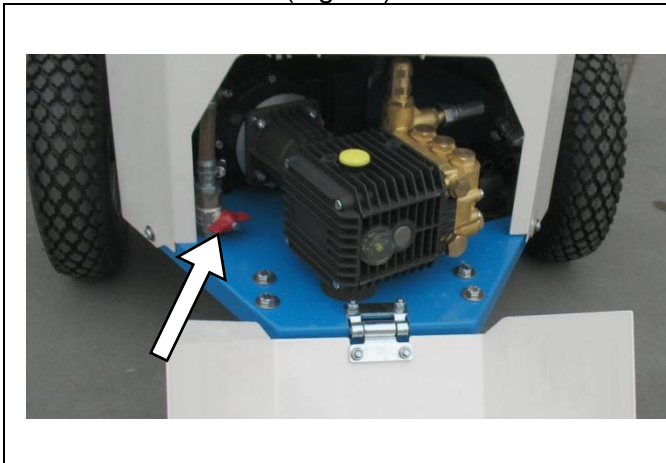

(Fig. 17)

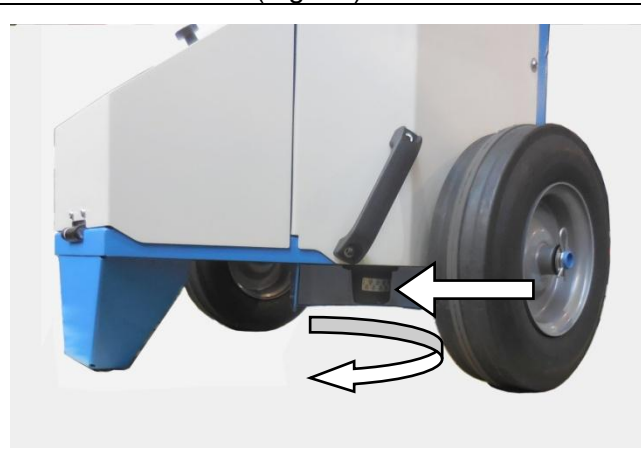

ATTENZIONE : non avviare mai il nebulizzatore con temperature inferiori a 0°C.

Avviare una pompa bloccata dal ghiaccio può causare gravi danni alla stessa

Si consiglia di portare il nebulizzatore in un locale caldo per il tempo necessario allo scongelamento dell'acqua prima dell'utilizzo.

WARNING never start the nebulizer with temperatures below 0°C.

Starting a frozen pump can cause serious damages to the pump itself

We suggest to keep the machine in a warm location for the time needed to unfreeze the water before use it.

17. GUIDA ALLA SOLUZIONE DEI PROBLEMI - TROUBLESHOOTING GUIDE

Vengono riportati di seguito gli inconvenienti più comuni che si possono presentare durante l'utilizzo del nebulizzatore ed i possibili rimedi.

Listed below are the most common troubles that may occur using the nebulizer and possible solutions.

17.1 PRINCIPALI INCONVENIENTI - MAIN TROUBLES

ANOMALIA

- La pompa non funziona.

CAUSA

La spina non è collegata correttamente.

RIMEDIO

Controllare che la spina entri perfettamente nella sede della presa.

CAUSA

La spia di mancanza acqua è accesa.

RIMEDIO

Spegnere il nebulizzatore e riempire il serbatoio.

CAUSA

Vi sono dei cavi scollegati nell'impianto elettrico.

RIMEDIO

ANOMALY

- The pump does not work.

CAUSE

The plug is not correctly connected.

REMEDY

Check that the plug properly fits into the socket

CAUSE

Low water level light is on.

REMEDY

Turn off the nebulizer and refill the tank.

CAUSE

There are disconnected cables in the electrical system.

REMEDY

Controllare l'impianto elettrico per individuare i cavi scollegati (fare riferimento allo schema elettrico), eventualmente interpellare direttamente il costruttore.

ANOMALIA

- La nebulizzazione non è uniforme.

CAUSA

Ugelli sporchi o intasati.

RIMEDIO

Procedere ad una pulizia.

CAUSA

Presenza di aria all'interno del circuito idrico.

RIMEDIO

Aprire il rubinetto in Fig.9 e attendere fino a quando vedrete un getto d'acqua uniforme, quindi chiudete il rubinetto e proseguite con il normale lavoro.

Check the electrical system to find the disconnected cables (make reference to the wiring diagram), eventually contact directly the manufacturer.

ANOMALY

- *Uneven nebulization*

CAUSE

Dirty or obstructed nozzles

REMEDY

Nozzes to be cleaned

CAUSE

Air bubbles in the water system

REMEDY

Open the valve (Fig. 9) and wait until an evenly water jet flows out, then close the valve and continue with ordinary operations.

18. RICAMBI – SPARE PARTS

18.1 ORDINE DEI RICAMBI – SPARE PARTS ORDER

Per ordinare i pezzi di ricambio fare riferimento al capitolo «RICAMBI» del presente manuale specificando sempre il codice e la quantità necessari. **In caso di ordine con importo inferiore a € 200,00, l'unico metodo di pagamento accettato è il bonifico bancario anticipato. Per conoscere le coordinate bancarie necessarie rivolgersi direttamente alla GENERAC MOBILE PRODUCTS S.r.l. al numero +39 0382 567011**

*In order to command spare parts make reference to the chapter "PARTS LIST" of this manual, always specifying code and quantity necessary. **In case of order with amount inferior to € 200,00, the only payment method accepted is advanced bank transfer. For knowing ulterior details contact directly GENERAC MOBILE PRODUCTS S.r.l. at the number: +39 0382 567011***

19. SCHEMA ELETTRICO – WIRING DIAGRAM

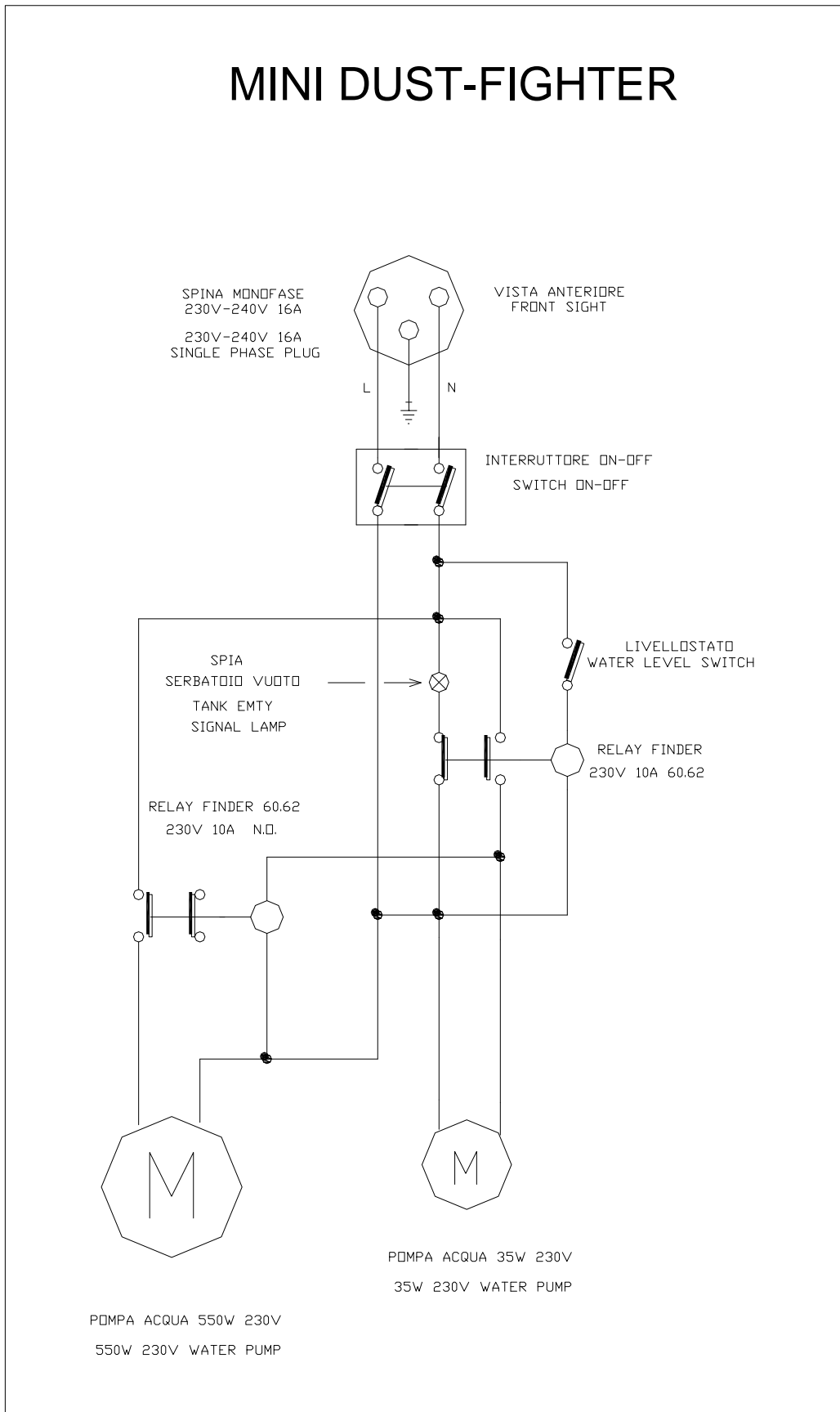

MINI DUST-FIGHTER 110V

24/04/2015

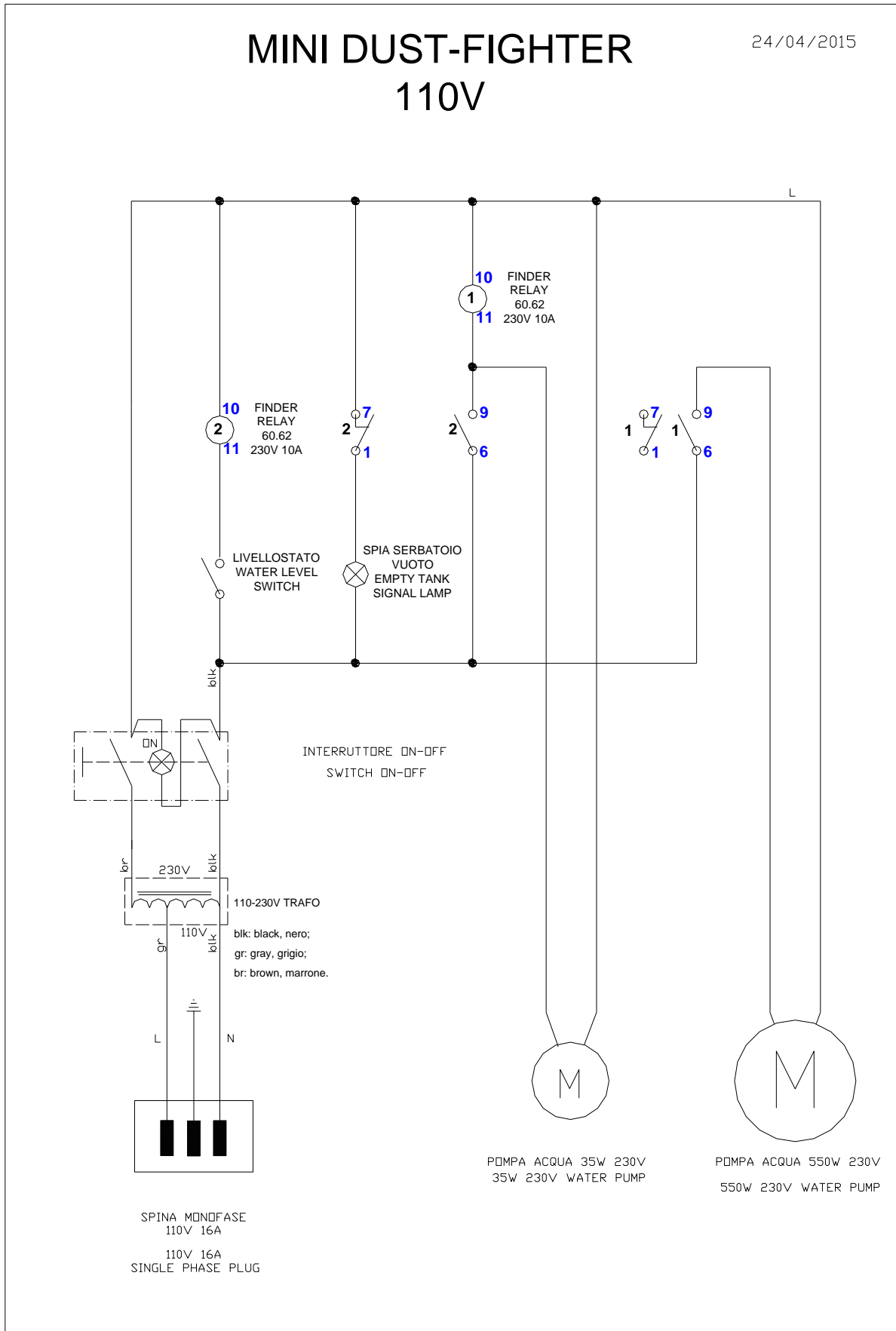

VERSIONE WSC – WSC VERSION

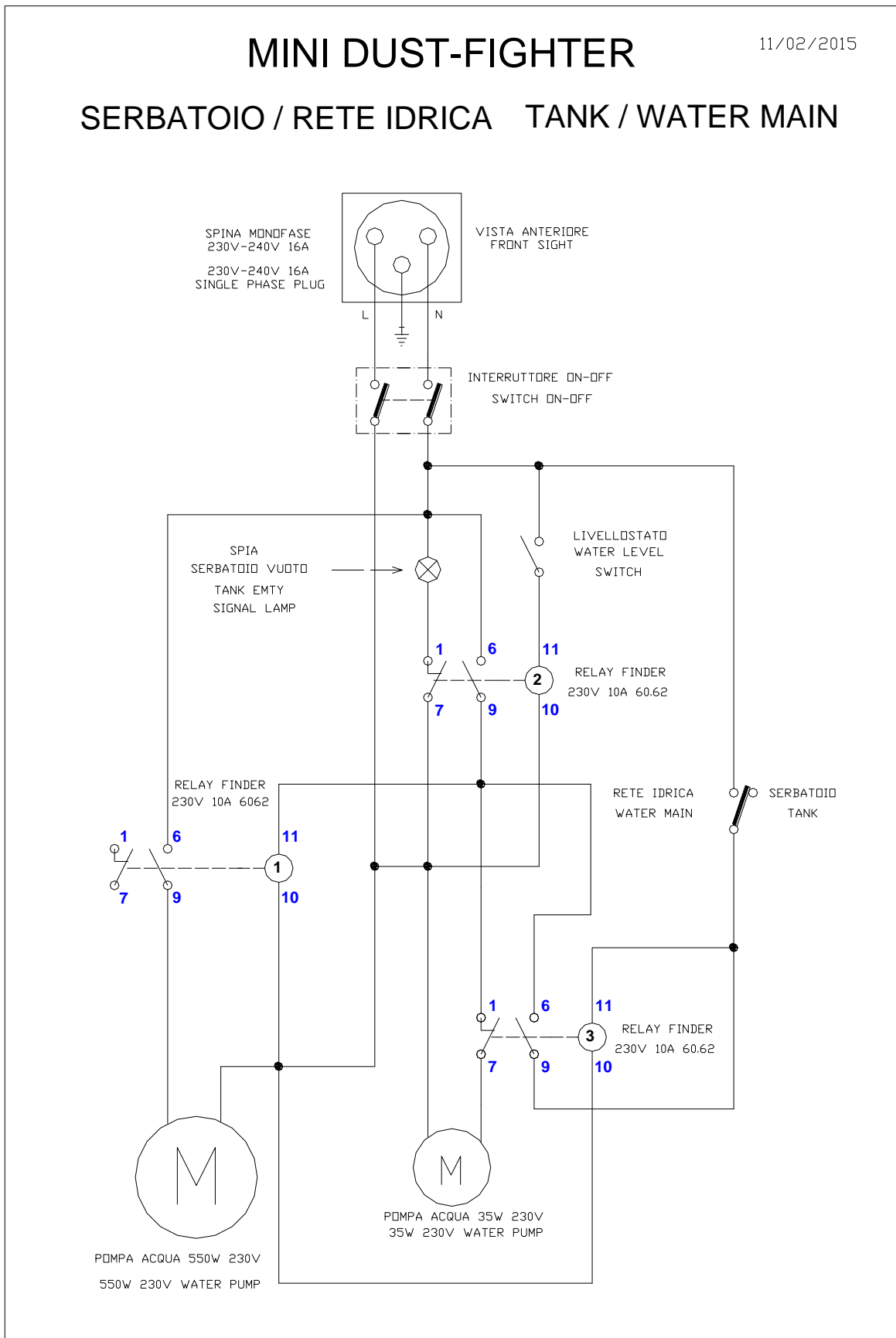



GENERAC MOBILE PRODUCTS S.r.l.

Via Stazione, 3 bis

27030 Villanova d'Ardenghi (PV)

ITALY

Tel.: +39 0382 567011

Fax: +39 0382 400247

Web site:

<http://www.towerlight.com>

E-mail:

info@towerlight.com