



OWNER'S MANUAL
MANUEL D'UTILISATION
BEDIENUNGSANLEITUNG
MANUALE PER IL PROPRIETARIO
MANUAL DEL PROPIETARIO

(E)





(F)

(D)

(I)

(ES)



-  **Read this manual carefully before operating this machine.**
-  **Il convient de lire attentivement ce manuel avant la première utilisation de la machine.**
-  **Bitte lesen Sie diese Bedienungsanleitung sorgfältig durch, bevor Sie die Maschine in Betrieb nehmen.**
-  **Leggere attentamente questo manuale prima di utilizzare questa macchina.**
-  **Lea este manual atentamente antes de utilizar este equipo.**

EF2000iS

7DK-28199-W2

E

AE00002

INTRODUCTION

Congratulations on your purchase of your new Yamaha.

This manual will provide you with a good basic understanding of the operation and maintenance of this machine.

If you have any questions regarding the operation or maintenance of your machine, please consult a Yamaha dealer.

F

AF00002

INTRODUCTION

Nous vous félicitons d'avoir acheté votre Yamaha.

Ce manuel vous donnera les renseignements nécessaires à une bonne compréhension de base du fonctionnement et de l'entretien de votre groupe électrogène.

Si vous avez des questions particulières au sujet du fonctionnement et de l'entretien de ce groupe électrogène, nous vous conseillons de prendre contact avec un concessionnaire Yamaha.



Read this manual carefully before operating this machine. This manual should stay with this machine if it is sold.

AE01121

**EF2000iS
OWNER'S MANUAL
©2010 by
YAMAHA MOTOR POWERED
PRODUCTS CO.,LTD.
1st Edition, February 2010
All rights reserved. Any
reprinting or unauthorized use
without the written permission
of YAMAHA MOTOR
POWERED PRODUCTS
CO.,LTD. is expressly
prohibited.
Printed in Japan**



Il convient de lire attentivement ce manuel avant la première utilisation de la machine. Le manuel doit être remis avec la machine en cas de vente de ce dernier.

AF01121

**EF2000iS
MANUEL D'UTILISATION
© 2010 par
YAMAHA MOTOR POWERED
PRODUCTS CO.,LTD.
1ère édition, Février 2010
Tous droits réservés. Toute
réimpression ou utilisation
sans la permission écrite de
YAMAHA MOTOR POWERED
PRODUCTS CO.,LTD.
est absolument interdite.
Imprimé au Japon**



EINLEITUNG

Wir beglückwünschen Sie zum Erwerb Ihres neuen Yamaha-Stromerzeugers.

Dieses Handbuch soll Ihnen als praktischer Leitfaden für den Betrieb und die Wartung des Gerätes dienen.

Sollten Sie irgendwelche Fragen zur Bedienung oder Wartung haben, wenden Sie sich bitte an Ihren Yamaha-Händler.



INTRODUZIONE

Complimenti per l'acquisto del vostro nuovo modello Yamaha. Questo manuale ha lo scopo di fornirvi delle indicazioni di massima sul funzionamento e sulla manutenzione di questo modello.

Per eventuali problemi di ordine tecnico, rivolgersi ad un concessionario Yamaha.



INTRODUCCIÓN

Enhorabuena por haber adquirido este nuevo producto Yamaha.

Este manual le ofrece un buen conocimiento básico del funcionamiento y mantenimiento de este equipo.

Si tiene alguna duda acerca del funcionamiento o mantenimiento de este motor, consulte a su concesionario Yamaha.



Bitte lesen Sie diese Bedienungsanleitung sorgfältig durch, bevor Sie die Maschine in Betrieb nehmen. Diese Bedienungsanleitung muss, wenn die Maschine verkauft wird, beim Fahrzeug verbleiben.



Leggere attentamente questo manuale prima di utilizzare questa macchina. Questo manuale dovrebbe accompagnare la macchina se viene venduta.



Lea este manual atentamente antes de utilizar este equipo. Este manual debe acompañar al equipo si este se vende.

EF2000iS
BEDIENUNGSANLEITUNG
 © 2010
 YAMAHA MOTOR POWERED
 PRODUCTS CO.,LTD.
 1. Auflage Februar 2010
 Alle Rechte vorbehalten.
 Wiedergabe oder Gebrauch nur
 gestattet mit ausdrücklicher
 Genehmigung der
 YAMAHA MOTOR POWERED
 PRODUCTS CO.,LTD.
 Gedruckt in Japan

EF2000iS
MANUALE PER IL
PROPRIETARIO
 ©2010
 YAMAHA MOTOR POWERED
 PRODUCTS CO.,LTD.
 Prima Edizione, Febbraio 2010
 Tutti i diritti riservati.
 E' vietata la riproduzione o la
 diffusione di questo manuale
 salvo previa autorizzazione
 scritta da parte della
 YAMAHA MOTOR POWERED
 PRODUCTS CO.,LTD.
 Stampato in Giappone

EF2000iS
MANUAL DEL PROPIETARIO
 © 2010
 YAMAHA MOTOR POWERED
 PRODUCTS CO.,LTD.
 1ª edición, Febrero 2010
 Reservados todos los derechos.
 Se prohíbe toda reimpresión o
 uso no autorizado sin permiso
 escrito de
 YAMAHA MOTOR POWERED
 PRODUCTS CO.,LTD.
 Impreso en Japón.

E

IMPORTANT MANUAL INFORMATION

Particularly important information is distinguished in this manual by the following notations.



This is the safety alert symbol. It is used to alert you to potential personal injury hazards. Obey all safety messages that follow this symbol to avoid possible injury or death.

WARNING

A **WARNING** indicates a hazardous situation which, if not avoided, could result in death or serious injury.

NOTICE

A **NOTICE** indicates special precautions that must be taken to avoid damage to the machine or other property.

TIP

A **TIP** provides key information to make procedures easier or clearer.

AE00032

WARNING

PLEASE READ AND UNDERSTAND THIS MANUAL COMPLETELY BEFORE OPERATING THE MACHINE.

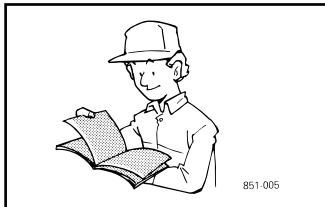

F

INFORMATIONS IMPORTANTES DANS CE MANUEL

Les informations plus particulièrement importantes sont signalées dans le présent manuel de la façon suivante.



C'est le symbole d'avertissement de sécurité. Il est utilisé pour vous mettre en garde contre d'éventuels risques de blessures. Conformez-vous à tous les messages de sécurité suivant ce symbole afin d'éviter des blessures, voire la mort.

AVERTISSEMENT

Un **AVERTISSEMENT** signale un danger qui, s'il n'est pas évité, peut provoquer la mort ou des blessures graves.

ATTENTION

Un **ATTENTION** indique les précautions particulières à prendre pour éviter d'endommager la machine ou d'autres biens.

N.B.

Un **N.B.** fournit les renseignements nécessaires à la clarification et la simplification des divers travaux.

AF00032

AVERTISSEMENT

LISEZ ATTENTIVEMENT CE MANUEL DANS SON INTEGRALITE AVANT DE FAIRE FONCTIONNER LE MOTEUR.

D

WICHTIGE INFORMATIONEN IM HANDBUCH

Besonders wichtige Angaben werden in diesem Handbuch wie folgt gekennzeichnet.



Dies ist das Sicherheitsalarmsymbol. Es wird verwendet, um vor potenziellen persönlichen Verletzungsgefahren zu warnen. Es müssen alle Sicherheitsmeldungen, die nach diesem Symbol erscheinen, befolgt werden, um die Gefahr einer Verletzung oder des Todes zu vermeiden.

WARNUNG

Das Zeichen **WARNUNG** weist auf eine gefährliche Situation hin, die, wenn sie nicht vermieden wird, zu tödlichen oder schweren Verletzungen führen kann.

ACHTUNG

Das Zeichen **ACHTUNG** bedeutet, dass spezielle Vorsichtsmaßnahmen getroffen werden müssen, um eine Beschädigung der Maschine oder anderen Eigentums zu vermeiden.

HINWEIS

Das Zeichen **HINWEIS** gibt Zusatzinformationen, um bestimmte Vorgänge oder Arbeiten zu vereinfachen oder klären.

AG00032

WARNUNG

VOR INBETRIEBNAHME DES GERÄTES SOLLTEN SIE DIESES HANDBUCH SORGFÄLTIG UND VOLLSTÄNDIG DURCHLESEN UND ENTSPRECHEND BEACHTEN.

I

INFORMAZIONE IMPORTANTE SUL MANUALE

Nel manuale le istruzioni di particolare rilievo sono contrassegnate come segue.



Simbolo di pericolo per la sicurezza. Avverte della possibilità di rischi per l'incolumità. Rispettare tutte le indicazioni precedute da questo simbolo per evitare lesioni o morte.

AVVERTENZA

Un'**AVVERTENZA** indica una situazione pericolosa che, se non evitata, potrebbe provocare il decesso o infortuni gravi.

ATTENZIONE

Un richiamo di **ATTENZIONE** indica speciali precauzioni da prendersi per evitare di danneggiare la macchina o altre cose.

NOTA

Una **NOTA** contiene informazioni importanti che facilitano o che rendono più chiare le procedure.

AH00032

AVVERTENZA

SIETE PREGATI DI LEGGERE ATTENTAMENTE E PER INTERO QUESTO MANUALE PRIMA DI METTERE IN FUNZIONE LA MACCHINA.

ES

INFORMACIÓN IMPORTANTE DEL MANUAL

En este manual, la información especialmente importante se indica mediante las siguientes notaciones.



Este es el símbolo de aviso de seguridad. Se utiliza para avisarle de posibles riesgos de lesiones personales. Obedezca todos los mensajes de seguridad que sigan a este símbolo para evitar posibles lesiones o la muerte.

ADVERTENCIA

ADVERTENCIA indica una situación peligrosa que, de no evitarse, puede ocasionar un accidente mortal o daños personales graves.

ATENCIÓN

ATENCIÓN indica precauciones especiales que se deben adoptar para evitar que el equipo u otros bienes resulten dañados.

NOTA

NOTA proporciona información clave para facilitar o clarificar los procedimientos.

AS00032

ADVERTENCIA

LEA DETENIDAMENTE ESTE MANUAL ANTES DE PONER EN FUNCIONAMIENTO EL EQUIPO.

TIP

-
- Yamaha continually seeks advancements in product design and quality. Therefore, while this manual contains the most current product information available at the time of printing, there may be minor discrepancies between your engine and this manual. If there is any question concerning this manual, please consult a Yamaha dealer.
 - This manual should be considered a permanent part of this engine and should remain with this engine when resold.
-

* Product and specifications are subject to change without notice.

N.B.

-
- Yamaha travaille continuellement à l'amélioration de la conception et de la qualité de ses produits. Par conséquent, bien que le présent manuel contienne les dernières informations produit disponibles au moment de la mise sous presse, il peut y avoir de légères différences entre votre moteur et le présent manuel. Si vous avez des questions au sujet du présent manuel, consultez un revendeur Yamaha.
 - Ce manuel doit être considéré comme faisant partie intégrante du générateur et doit rester avec ce générateur si vous le revendez.
-

*Le produit et les spécifications sont sujets à modifications sans préavis.

D

HINWEIS

- Yamaha strebt stets nach Weiterentwicklungen in Bezug auf Produktdesign und -Qualität. Deshalb ist es möglich, dass, obwohl diese Gebrauchsanweisung die aktuellsten Produktinformationen enthält, die zur Zeit des Drucks erhältlich waren, es trotzdem zu geringfügigen Abweichungen zwischen dem Motor und dieser Gebrauchsanweisung kommen kann. Sollte es irgendwelche Fragen zu dieser Gebrauchsanweisung geben, wenden Sie sich bitte an einen Yamaha-Händler.
- Diese Gebrauchsanweisung sollte als ständiger Teil dieses Motors betrachtet werden und sollte deshalb bei diesem Motor bleiben, wenn er weiterverkauft wird.

* Produkt und technische Daten können ohne Ankündigung geändert werden.

I

NOTA

- Yamaha si impegna a migliorare continuamente sia la progettazione che la qualità dei suoi prodotti. Anche se contiene le informazioni più attuali disponibili sul prodotto al momento della sua stampa, potrebbero esserci lievi differenze tra il motore e il manuale. Per qualsiasi domanda relativa al manuale, consultare il concessionario Yamaha.
- Il manuale forma parte integrante del motore, e pertanto deve accompagnarlo se questo viene rivenduto.

* Prodotto e caratteristiche tecniche soggetti a modifiche senza preavviso.

ES

NOTA

- Yamaha está continuamente esforzándose por introducir avances en el diseño y la calidad de sus productos. Así pues, aunque este manual contiene la información más actualizada sobre los productos disponibles en el momento de la impresión, podrían apreciarse pequeñas discrepancias entre su motor y el manual. Si tiene alguna duda en relación con este manual, consulte a un concesionario Yamaha.
- Este manual debe considerarse parte permanente del motor, y debe conservarse junto con el motor en caso de reventa.

* El producto y las especificaciones están sujetos a cambios sin previo aviso.

CONTENTS

SAFETY INFORMATION	1
Exhaust fumes are poisonous	1
Fuel is highly flammable and poisonous	1
Engine and muffler may be hot.....	3
Electric shock prevention.....	5
Connection notes.....	5
Connection.....	7
Extension cord notes	7
LOCATION OF IMPORTANT LABELS	9
DESCRIPTION	13
Control panel	15
CONTROL FUNCTION	17
Engine switch.....	17
DC protector	19
DC switch (N.F.B.)	21
AC switch (N.F.B.)	21
Economy control switch	23
Oil warning light (red).....	25
AC pilot light (green)	25
Overload indicator light (red)	27
Fuel tank cap	29
Fuel tank cap air vent knob.....	29
Fuel cock knob.....	31
Ground (earth) terminal	31
Twin Tech (Terminal for connecting special cables for parallel running)	33
PREPARATION	37
Fuel.....	37
Engine oil.....	39

TABLE DES MATIERES

INFORMATIONS DE SECURITE ...	1
Les gaz d'échappement sont toxiques	1
Le carburant est hautement inflammable et toxique.....	1
Le moteur et le silencieux peuvent être brûlants	3
Prévention des décharges électriques.....	5
Remarques sur la connexion.....	5
Connexions.....	7
Remarques concernant les câbles prolongateurs	7
EMPLACEMENT DES ETIQUETTES IMPORTANTES	9
DESCRIPTION	13
Panneau de commande	15
FONCTION DE CONTROLE	17
Contacteur du moteur	17
Protection CC	19
Contacteur CC (rupteur sans fusible).....	21
Contacteur CA (rupteur sans fusible).....	21
Contacteur de ralenti économique	23
Témoin d'avertissement d'huile (rouge)	25
Témoin pilote CA (vert).....	25
Témoin de surcharge (rouge)	27
Bouchon du réservoir de carburant	29
Bouton de mise à pression atmosphérique du bouchon de réservoir de carburant.....	29
Bouton du robinet de carburant	31
Borne de masse (terre).....	31
Twin Tech (Borne de connexion de câbles spéciaux pour le fonctionnement en parallèle)	33
PREPARATION	37
Carburant	37
Huile moteur	39



AG00041

INHALT

SICHERHEITSINFORMATIONEN	2
Abgase sind giftig.....	2
Kraftstoff ist hoch entzündlich und giftig.....	2
Motor und Schalldämpfer können heiß werden.....	4
Stromschlagvorbeugung.....	6
Anschlusshinweise.....	6
Anschluss.....	8
Hinweise zu Verlängerungskabeln.....	8
POSITION WICHTIGER AUFSCHRIFTEN	10
BESCHREIBUNG	14
Steuerpult.....	16
STEUERFUNKTION	18
Motorschalter.....	18
GS-Schutz.....	20
Gleichstromschalter (nicht gesicherter Unterbrecher).....	22
Wechselstromschalter (nicht gesicherter Unterbrecher).....	22
Sparsamkeitskontrollschalter.....	24
Ölwarnleuchte (rot).....	26
Wechselstromkontrollleuchte (grün).....	26
Überlastungskontrollleuchte (rot).....	28
Kraftstofftankdeckel.....	30
Kraftstofftankdeckel-Entlüftungsknopf.....	30
Kraftstoffhahnknopf.....	32
Masse (Erdungs-) Klemme.....	32
Twin Tech (Anschlussklemme für den Anschluss spezieller Kabel für einen Parallelbetrieb).....	34
VORBEREITUNG	38
Kraftstoff.....	38
Motoröl.....	40



AH00041

INDICE

INFORMAZIONI SULLA SICUREZZA	2
I gas di scarico sono tossici.....	2
Il carburante è altamente infiammabile e tossico.....	2
Il motore e la marmitta possono scottare.....	4
Prevenzione delle folgorazioni.....	6
Note sul collegamento.....	6
Collegamento.....	8
Note sulle prolunghes.....	8
POSIZIONE DI ETICHETTE IMPORTANTI	10
DESCRIZIONE	14
Quadro comandi.....	18
FUNZIONI DEI COMANDI	18
Interruttore del motore.....	18
Dispositivo di protezione CC.....	20
Interruttore CC (senza fusibile).....	22
Interruttore CA (senza fusibile).....	22
Interruttore di risparmio.....	24
Spia dell'olio (rossa).....	26
Spia CA (verde).....	26
Spia di sovraccarico (rossa).....	28
Tappo serbatoio carburante.....	30
Manopola sfiato tappo serbatoio carburante.....	30
Manopola rubinetto carburante.....	32
Terminale di terra (massa).....	32
Twin Tech (Terminale per il collegamento di cavi speciali per il funzionamento in parallelo).....	34
PREPARAZIONE	38
Carburante.....	38
Olio motore.....	40



AS00041

CONTENIDO

INFORMACIÓN DE SEGURIDAD	2
Los humos de escape son nocivos.....	2
El combustible es altamente inflamable y tóxico.....	2
El motor y el silenciador pueden estar calientes.....	4
Prevención de descargas eléctricas.....	6
Notas sobre la conexión.....	6
Conexión.....	8
Notas sobre los alargadores.....	8
UBICACIÓN DE LAS ETIQUETAS IMPORTANTES	10
DESCRIPCIÓN	14
Panel de control.....	16
FUNCIÓN DE CONTROL	18
Interruptor del motor.....	18
Protector de CC.....	20
Interruptor de CC (N.F.B.).....	22
Interruptor de CA (N.F.B.).....	22
Interruptor de control de ahorro.....	24
Piloto de aviso del nivel de aceite (rojo).....	26
Luz del piloto de CA (verde).....	26
Luz del indicador de sobrecarga (roja).....	28
Tapón del depósito de combustible.....	30
Tirador del suspiro del tapón del depósito.....	30
Tirador de la llave del combustible.....	32
Terminal de puesta a tierra (masa).....	32
Terminal doble (terminal para la conexión de cables especiales para el funcionamiento paralelo).....	34
PREPARACIÓN	38
Combustible.....	38
Aceite de motor.....	40

E

PRE-OPERATION CHECK	43
Pre-operation check	43
OPERATION	47
Starting the engine	47
Stopping the engine	53
Connection	55
Battery charging	59
Operating range of DC power supply (exclusively for charging 12V battery)	65
Application range	67
PERIODIC MAINTENANCE	71
Maintenance chart	73
Spark plug inspection	77
Carburetor adjustment	79
Engine oil replacement	81
Air filter	85
Muffler screen and spark arrester	87
Fuel tank filter	91
STORAGE	93
Drain the fuel	93
Engine	97
TROUBLESHOOTING	99
Engine won't start	99
Generator won't produce power	101
SPECIFICATIONS	107
Dimensions	107
Engine	107
Generator	109
CONSUMER INFORMATION	111
Machine identification	111
WARRANTY	113
EXHAUST EMISSION CONTROL SYSTEM AND COMPONENTS	115
WIRING DIAGRAM	117

F

CONTROLE PREALABLE A L'UTILISATION	43
Contrôle préalable au fonctionnement	43
FONCTIONNEMENT	47
Démarrage du moteur	47
Arrêt du moteur	53
Connexions	55
Charge de la batterie	59
Plage opérationnelle de l'alimentation CC (exclusivement pour la charge de la batterie 12V)	65
Plage d'application	67
ENTRETIEN PERIODIQUE	71
Tableau d'entretien	73
Inspection de la bougie	77
Réglage du carburateur	79
Renouvellement de l'huile moteur	81
Filtre à air	85
Grille du silencieux et pare-étincelles	87
Filtre du réservoir de carburant	91
REMISAGE	93
Vidangez le carburant	93
Moteur	97
DEPANNAGE	99
Le moteur ne démarre pas	99
Le générateur ne produit pas d'électricité	101
SPECIFICATIONS	107
Dimensions	107
Moteur	107
Générateur	109
INFORMATIONS POUR LE CONSOMMATEUR	111
Identification de la machine	111
GARANTIE	113
SYSTEME DE CONTROLE DES EMISSIONS D'ECHAPPEMENT ET COMPOSANTS	115
SCHEMA DE CABLAGE	117

D

ÜBERPRÜFUNG VOR DER	
INBETRIEBNAHME	44
Überprüfung vor der	
Inbetriebnahme	44
BETRIEB	48
Den Motor starten	48
Den Motor stoppen.....	54
Anschluss	56
Batterieladevorgang	60
Betriebsbereich der	
Gleichstromspeisung	
(ausschließlich für Ladung von	
12-V-Batterien)	66
Einsatzbereich	68
REGELMÄSSIGE WARTUNG	72
Wartungstabelle	74
Untersuchung der Zündkerze.....	78
Vergasereinstellung	80
Motorölwechsel	82
Luftfilter	86
Schalldämpferschutz und	
Funkenfänger	88
Kraftstofftankfilter	92
LAGERUNG	94
Den Kraftstoff ablaufen lassen	94
Motor	98
PROBLEMBEHANDLUNG	100
Motor startet nicht	100
Generator produziert keinen Strom.....	102
TECHNISCHE DATEN	108
Abmessungen	108
Motor	108
Generator	110
VERBRAUCHERINFORMATIONEN	112
Gerätekennzeichnung	112
GARANTIE	114
ABGAS-EMMISSIONS-	
STEUERSYSTEM UND	
KOMPONENTEN	116
SCHALTBILD	118

I

CONTROLLO PRIMA DEL	
FUNZIONAMENTO	44
Controllo prima del	
funzionamento	44
FUNZIONAMENTO	48
Avviare il motore	48
Spegnere il motore	54
Collegamento.....	56
Caricare la batteria	60
Intervallo operativo	
dell'alimentazione CC	
(esclusivamente per caricare	
batterie da 12V)	66
Campo d'applicazione	68
MANUTENZIONE PERIODICA	72
Tabella di manutenzione	74
Controllo della candela	78
Messa a punto del carburatore .80	
Sostituzione dell'olio motore	82
Filtro dell'aria	86
Griglia della marmitta e	
parascintille	88
Filtro del serbatoio carburante .92	
RIMESSAGGIO	94
Spurgo del carburante	94
Motore	98
RICERCA E SOLUZIONE DEI	
GUASTI	100
Il motore non si accende	100
Il generatore non produce	
corrente	102
CARATTERISTICHE TECNICHE	108
Dimensioni.....	108
Motore	108
Generatore	110
INFORMAZIONE PER I	
CONSUMATORI	112
Identificazione della	
macchina.....	112
GARANZIA	114
SISTEMA DI CONTROLLO	
DELLE EMISSIONI DI GAS DI	
SCARICO E SUOI	
COMPONENTI	116
SCHEMA ELETTRICO	118

ES

COMPROBACIONES PREVIAS AL	
FUNCIÓNAMIENTO	44
Comprobación previa.....	44
FUNCIÓNAMIENTO	48
Arranque del motor.....	48
Parada del motor.....	54
Conexión	56
Carga de la batería.....	60
Rango operativo de la fuente de	
alimentación de CC (exclusivamente	
para la carga de baterías de 12V).....	66
Rango de aplicación.....	68
MANTENIMIENTO PERIÓDICO	72
Tabla de mantenimiento	74
Inspección de la bujía.....	78
Ajuste del carburador.....	80
Cambio del aceite de motor	82
Filtro de aire.....	86
Pantalla del silenciador y	
parachispas	88
Filtro del depósito de combustible.....	92
ALMACENAMIENTO	94
Drene el combustible	94
Motor	98
RESOLUCIÓN DE AVERÍAS	100
El motor no arranca	100
El generador no produce potencia.....	102
ESPECIFICACIONES	108
Dimensiones	108
Motor	108
Generador.....	110
INFORMACIÓN PARA EL	
CONSUMIDOR	112
Identificación del equipo	112
GARANTÍA	114
SISTEMA DE CONTROL DE	
EMISIONES DE ESCAPE Y	
COMPONENTES	116
DIAGRAMA DE CONEXIONES	118

AE00071

SAFETY INFORMATION

AE00072

Exhaust fumes are poisonous

- Never operate the engine in a closed area or it may cause unconsciousness and death within a short time. Operate the engine in a well ventilated area.



7DK-001



7DK-002

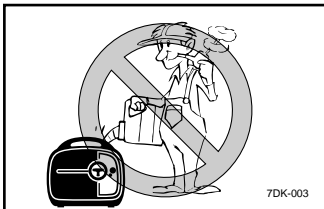

7DK-003



7DK-004

AE00075

Fuel is highly flammable and poisonous

- Always turn off the engine when refuelling.
- Never refuel while smoking or in the vicinity of an open flame.
- Take care not to spill any fuel on the engine or muffler when refueling.
- If you swallow any fuel, inhale fuel vapor, or allow any to get in your eye(s), see your doctor immediately. If any fuel spills on your skin or clothing, immediately wash with soap and water and change your clothes.
- When operating or transporting the generator, be sure it is kept upright. If it tilts, fuel may leak from the carburetor or fuel tank.

AF00071

INFORMATIONS DE SECURITE

AF00072

Les gaz d'échappement sont toxiques

- Ne faites jamais fonctionner le moteur dans un endroit fermé, car cela risque de provoquer des pertes de connaissance et la mort en peu de temps. Faites fonctionner le moteur à un endroit bien ventilé.

AF00075

Le carburant est hautement inflammable et toxique

- Coupez toujours le moteur avant de faire le plein de carburant.
- Ne faites jamais le plein de carburant en fumant ni à proximité d'une flamme nue.
- Veillez à ne pas renverser de carburant sur le moteur ou le silencieux lorsque vous faites le plein de carburant.
- Si vous avalez du carburant, si vous inhalez des vapeurs de carburant ou si quoi que ce soit entre en contact avec vos yeux, consultez immédiatement un médecin. Si vous renversez du carburant sur vous ou vos vêtements, lavez-vous immédiatement à l'eau savonneuse et changez de vêtements.
- Lorsque vous utilisez ou que vous transportez le générateur, tenez-le toujours bien droit. Si vous l'inclinez, du carburant risque de s'écouler du carburateur ou du réservoir de carburant.

D

AG00071

SICHERHEITSINFORMATIONEN

AG00072

Abgase sind giftig

- Der Motor darf nie in geschlossenen Räumen betrieben werden, es könnte sonst innerhalb kürzester Zeit zu Bewusstlosigkeit und zum Tod kommen. Der Motor darf nur in gut belüfteten Räumen betrieben werden.

AG00075

Kraftstoff ist hoch entzündlich und giftig

- Der Motor muss immer ausgeschaltet werden, wenn getankt wird.
- Während des Tankens darf nicht geraucht werden und es dürfen auch keine offenen Flammen in der Nähe sein.
- Achten Sie darauf, während des Tankens keinen Kraftstoff auf dem Motor oder dem Schalldämpfer zu verschütten.
- Wenn Kraftstoff verschluckt wird, Kraftstoffdämpfe eingeatmet werden oder etwas davon in die Augen gelangt, muss sofort ein Arzt konsultiert werden. Wenn Kraftstoff auf der Haut oder Kleidung verschüttet wird, muss er sofort mit Seife und Wasser abgewaschen und die Kleidung gewechselt werden.
- Wenn der Generator in Betrieb genommen oder transportiert wird, muss sichergestellt werden, dass er aufrecht gehalten wird. Wenn er kippt, könnte Kraftstoff aus dem Vergaser oder Kraftstofftank auslaufen.

I

AH00071

INFORMAZIONI SULLA SICUREZZA

AH00072

I gas di scarico sono tossici

- Il motore non deve mai funzionare in un locale chiuso perché potrebbe provocare perdita di conoscenza e morte in breve tempo. Il motore deve funzionare in una zona ben ventilata.

AH00075

Il carburante è altamente infiammabile e tossico

- Spegnere sempre il motore durante il rifornimento.
- Non fare rifornimento mentre si fuma o in prossimità di una fiamma libera.
- Non schizzare carburante sul motore o la marmitta quando si fa rifornimento.
- Se accidentalmente il carburante viene ingoiato, ne sono inalati i vapori o schizza negli occhi, consultare immediatamente un medico. Se schizza sulla pelle o gli indumenti, lavarsi subito con acqua e sapone e cambiarsi.
- Mentre funziona o viene trasportato, il generatore deve stare in posizione verticale. In posizione inclinata, infatti, il carburante potrebbe sgocciolare dal carburatore o dal serbatoio.

ES

AS00071

INFORMACIÓN DE SEGURIDAD

AS00072

Los humos de escape son nocivos

- Nunca utilice el motor en un espacio cerrado, ya que puede provocar una pérdida de la consciencia o incluso la muerte en un breve espacio de tiempo. Utilice el motor en una zona con buena ventilación.

AS00075

El combustible es altamente inflamable y tóxico

- Apague siempre el motor cuando reposte.
- Nunca reposte mientras fuma o en las proximidades de cualquier tipo de llama.
- Procure no derramar combustible en el motor ni en el silenciador al repostar.
- Si ingiere combustible, inhala vapor de combustible o este le alcanza los ojos, acuda al médico inmediatamente. Si se le derrama combustible sobre la piel o la ropa, lávese inmediatamente con agua y jabón, y cámbiese de ropa.
- Al utilizar o transportar el generador, asegúrese de que está en posición vertical. Si se inclina, podrían producirse fugas de combustible en el carburador o en el depósito.

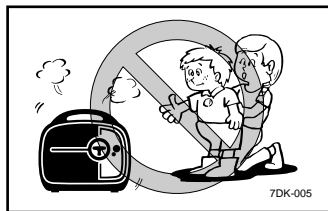
E

AE00843

Engine and muffler may be hot

- Place the generator in a place where pedestrians or children are not likely to touch the generator.

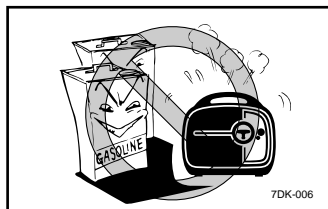

- Avoid placing any flammable materials near the exhaust outlet during operation.

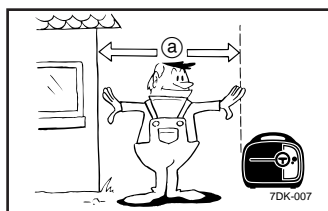

- Keep the generator at least 1 m from buildings or other equipment, or the engine may overheat.

a) 1 m

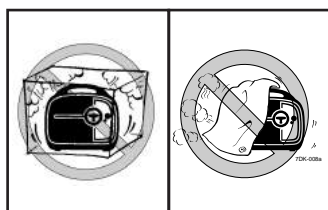

- Do not operate the engine with a dust cover or other objects covering it.
- When covering the generator, be sure to do so only after the engine and muffler have completely cooled down.

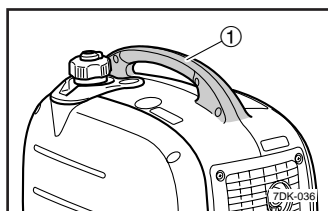

- Be sure to carry the generator only by its carrying handle.

① Carrying handle

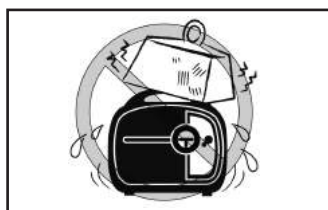

- Do not place any obstacles on the generator.

F

AF00843

Le moteur et le silencieux peuvent être brûlants

- Placez le générateur à un endroit où les piétons et les enfants ne risquent pas de le toucher.

- Évitez de placer des matières inflammables à proximité de la sortie d'échappement en cours de fonctionnement.

- Gardez le générateur à une distance d'au moins 1 mètre de tout bâtiment ou installation de manière à éviter tout risque de surchauffe du moteur.

a) 1 m

- Ne faites pas tourner le moteur s'il est recouvert d'un cache antipoussière ou d'autres objets.
- Lorsque vous recouvrez le générateur, attendez que le moteur et le silencieux aient complètement refroidi.

- Lorsque vous transportez le générateur, saisissez-le uniquement par la poignée de transport.

① Poignée de transport

- Ne placez pas d'obstacles sur le générateur.

D

AG00843

Motor und Schalldämpfer können heiß werden

- Der Generator muss an einem Ort aufgestellt werden, an dem Fußgänger oder Kinder ihn nicht ohne weiteres berühren können.
- Während des Betriebs muss es vermieden werden, brennbare Materialien in die Nähe des Auspuffs zu stellen.
- Der Generator muss mindestens 1 Meter von Gebäuden oder anderer Ausrüstung entfernt sein, sonst überhitzt sich der Motor.

② 1 m

- Der Motor darf nicht in Betrieb genommen werden, wenn ein Staubschutz oder andere Gegenstände ihn bedecken.
- Wenn der Generator abgedeckt wird, muss sichergestellt werden, dass der Motor und der Schalldämpfer sich ganz abgekühlt haben.
- Der Generator darf nur an seinem Tragegriff transportiert werden.

① Tragegriff

- Es dürfen keine Hindernisse auf dem Generator platziert werden.

I

AH00843

Il motore e la marmitta possono scottare

- Collocare il generatore in un luogo in cui non rischia di essere toccato da passanti o bambini.
- Evitare di collocare materiali infiammabili accanto al tubo di scarico durante il funzionamento.
- Per evitare che il motore si surriscaldi, collocare il generatore ad una distanza di almeno 1 metro da pareti o altre apparecchiature.

② 1 m

- Non fare funzionare il motore se è coperto dal parapolvere o da altri oggetti.
- Prima di coprire il generatore, accertarsi che il motore e la marmitta si siano completamente raffreddati.
- Trasportare il generatore utilizzando esclusivamente la sua maniglia di trasporto.

① Maniglia di trasporto

- Non collocare ostacoli sul generatore.

ES

AS00843

El motor y el silenciador pueden estar calientes

- Coloque el generador fuera del alcance de los transeúntes y de los niños.
- Evite colocar materiales inflamables cerca de la salida de escape durante el funcionamiento.
- Mantenga el generador a una distancia mínima de 1 metro respecto a edificios u otros equipos, pues de lo contrario el motor podría sobrecalentarse.

② 1 m

- Antes de utilizar el motor, asegúrese de que no está cubierto por una capa de polvo ni por ningún tipo de objeto.
- No tape el generador hasta que el motor y el silenciador se hayan enfriado por completo.
- Transporte el generador únicamente mediante el asa de transporte.

① Asa de transporte

- No coloque ningún obstáculo cerca del generador.

E

F

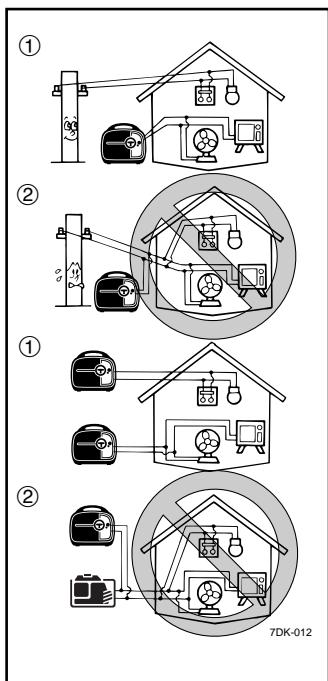
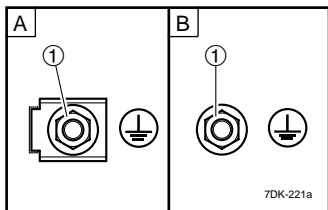
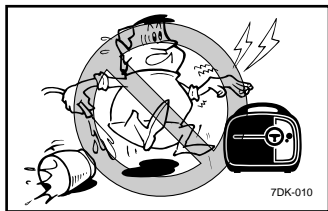
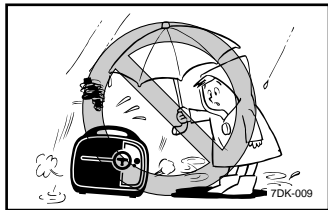

AE00083

Electric shock prevention

- Never operate the engine in rain or snow.

- Never touch the generator with wet hands or electrical shock will occur.

- Connect the ground lead of the generator to the ground (earth) terminal and connect the end to the ground electrode buried in the ground.

① Ground (earth) terminal

A For Canada

B Except for Canada

AF00083

Prévention des décharges électriques

- Ne faites jamais fonctionner le moteur sous la pluie ou la neige.

- Ne touchez jamais au générateur si vous avez les mains mouillées, car vous pourriez être électrocuté.

- Connectez le fil de masse du générateur à la borne de masse (terre) et connectez l'extrémité à l'électrode de sol enterrée dans le sol.

① Borne de masse (terre)

A Pour le Canada

B Excepté pour le Canada

AE00088

Connection notes

- Avoid connecting the generator to commercial power outlet.
- Avoid connecting the generator in parallel with any other generator.

① Correct

② Incorrect

AF00088

Remarques sur la connexion

- Evitez de brancher le générateur à une prise de courant commerciale.
- Evitez de connecter le générateur en parallèle avec un autre générateur.

① Correct

② Incorrect

D

AG00083

Stromschlagvorbeugung

- Der Motor darf nie in Regen oder Schnee in Betrieb genommen werden.

- Der Generator darf nie mit nassen Händen angefasst werden, sonst kommt es zu einem Stromschlag.

- Das Erdungskabel des Generators muss an die Masse (Erdungs-) Klemme angeschlossen werden und das andere Ende an die Erdungselektrode, die im Boden vergraben ist.

① Masse (Erdungs-) Klemme

A Für Kanada**B** Außer für Kanada

AG00088

Anschlusshinweise

- Es muss vermieden werden, den Generator an eine Netzsteckdose anzuschließen.
- Es muss vermieden werden, den Generator parallel zu anderen Generatoren anzuschließen.

① Richtig

② Falsch

AH00083

Prevenzione delle folgorazioni

- Non fare mai funzionare il motore sotto la pioggia o la neve.

- Per evitare il rischio di folgorazioni, non toccare mai il generatore con le mani bagnate.

- Collegare il cavo di massa del generatore al terminale di terra (massa), e collegare l'estremità all'elettrodo di massa infilato nel terreno.

① Terminale di terra (massa)

A Per Canada**B** Tranne per Canada

AH00088

Note sul collegamento

- Non collegare il generatore alle prese di corrente industriale.
- Non collegare il generatore in parallelo con altri generatori.

① Corretto

② Sbagliato

I

AS00083

Prevención de descargas eléctricas

- Nunca utilice el motor bajo la lluvia o la nieve.

- Nunca toque el generador con las manos húmedas, pues podría producirse una descarga eléctrica.

- Conecte el cable de tierra del generador a la terminal de puesta a tierra (masa), y conecte el extremo al electrodo de tierra enterrado en el suelo.

① Terminal de puesta a tierra (masa)

A Para Canadá**B** Excepto para Canadá

AS00088

Notas sobre la conexión

- Evite conectar el generador a una toma de corriente doméstica.
- Evite conectar el generador en paralelo con otro generador.

① Correcto

② Incorrecto

ES

E

AE00091

Connection

Before the generator can be connected to a building's electrical system, a licensed electrician must install an isolation (transfer) switch in the building's main fuse box. The switch is the connection point for generator power and allows selection of generator or main line power to the building. This will prevent the generator from charging the main power line (backfeeding) when the main power supply has failed or has been turned off for line repair. Backfeeding can electrocute or injure line maintenance personnel. Also, generator and building electrical system damage can occur when normal operating power returns if unit is used without an isolation switch.

F

AF00091

Connexions

Avant de pouvoir connecter le générateur au circuit électrique d'un bâtiment, un électricien agréé doit installer un commutateur (de transfert) d'isolation dans le boîtier de fusibles principal du bâtiment. Le commutateur est le point de connexion pour l'électricité du générateur et permet de sélectionner le générateur ou le secteur pour alimenter le bâtiment. Cela permet d'éviter que le générateur n'alimente le circuit d'alimentation secteur (rétro-alimentation) lorsque l'alimentation secteur est en panne ou a été coupée pour des réparations sur les lignes électriques. La rétro-alimentation peut électrocuter ou blesser le personnel de maintenance des lignes électriques. De même, le générateur et le circuit électrique du bâtiment risquent de subir des dommages lorsque la tension secteur normale est rétablie alors que l'appareil est utilisé sans commutateur d'isolation.

AE00086

Extension cord notes

Extension cords should be protected by a tough flexible rubber sheath (IEC 245) or the equivalent to withstand mechanical stresses.

AF00086

Remarques concernant les câbles prolongateurs

Les câbles prolongateurs doivent être protégés au moyen d'une gaine en caoutchouc flexible (IEC 245) ou équivalente résistant aux contraintes mécaniques.



AG00091

Anschluss

**WARNUNG**

Bevor der Generator an das elektrische System eines Gebäudes angeschlossen werden kann, muss ein lizenziertes Elektriker einen Isolations-(Transfer-) Schalter im Hauptsicherungskasten des Gebäudes anbringen. Der Schalter ist der Verbindungspunkt für den Strom des Generators und erlaubt die Auswahl zwischen Generatoren- oder Hauptleitungsstrom zum Gebäude. Dies verhindert, dass der Generator über die Hauptstromleitung Strom abgibt (Rückspeisen), wenn die Hauptstromversorgung ausgefallen ist oder für eine Reparatur ausgeschaltet wurde. Rückspeisung kann Leitungswartungspersonal durch einen Stromschlag töten oder verletzen. Es kann ebenfalls zu elektrischen Systemschäden am Generator und am Stromsystem des Gebäudes kommen, wenn der normale Betriebsstrom wieder zurückkehrt und das Gerät ohne einen Isolations-Schalter betrieben wird.



AH00091

Collegamento

**AVVERTENZA**

Prima di collegare il generatore all'impianto elettrico di un edificio, un elettricista qualificato dovrà installare un interruttore d'isolamento (trasferimento) nella scatola dei fusibili principale dell'edificio. L'interruttore è il punto di collegamento per l'energia prodotta dal generatore e permette di selezionare l'energia del generatore o l'alimentazione di rete per l'edificio. Questo eviterà che il generatore carichi la linea di rete (alimentazione inversa) quando si verifica un black-out o l'alimentazione di rete viene interrotta per effettuare riparazioni. L'alimentazione inversa può folgorare o ferire gli addetti alla manutenzione. Inoltre, se il generatore viene usato senza interruttore d'isolamento, il generatore e l'impianto elettrico dell'edificio possono essere danneggiati quando viene ripristinata la corrente.



AS00091

Conexión

**ADVERTENCIA**

Antes de conectar el generador al sistema eléctrico de un edificio, es preciso que un electricista competente instale un interruptor de aislamiento (transferencia) en la caja de fusibles principal del edificio. El interruptor es el punto de conexión de potencia del generador y permite seleccionar el generador o la potencia de línea principal al edificio. Esto evitará que el generador cargue la línea de potencia principal (retroalimentación) cuando la toma de corriente principal no funciona correctamente o se ha desactivado para reparar la línea. La retroalimentación puede causar electrocuciones o lesiones al personal de mantenimiento de la línea. También pueden producirse daños en el generador y en el sistema eléctrico del edificio cuando la potencia suministrada normal vuelve a utilizar el equipo sin un interruptor de aislamiento.

AG00086

Hinweise zu

Verlängerungskabeln

Verlängerungskabel sollten durch eine robuste, flexible Gummiumhüllung (IEC 245), oder etwas Vergleichbares gesichert werden, um mechanischen Beanspruchungen standzuhalten.

AH00086

Note sulle prolunghe

Per sopportare le sollecitazioni meccaniche, le prolunghe devono essere protette da una guaina flessibile resistente in gomma (IEC 245) o simile.

AS00086

Notas sobre los alargadores

Los cables alargadores deben protegerse con una funda de caucho flexible y resistente (IEC 245) o similar para resistir las tensiones mecánicas.

E

AE00062

LOCATION OF IMPORTANT LABELS (For Canada)

Please read the following labels carefully before operating this generator.

TIP _____

Maintain or replace safety and instruction labels, as necessary.

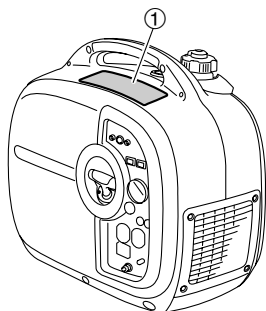

7DK-013a

F

AF00062

EMPLACEMENT DES ÉTIQUETTES IMPORTANTES (Pour le Canada)

Veillez lire attentivement les étiquettes suivantes avant de faire fonctionner ce générateur.

N.B. _____

Entretenez ou remplacez si nécessaire les étiquettes de sécurité et d'instructions.

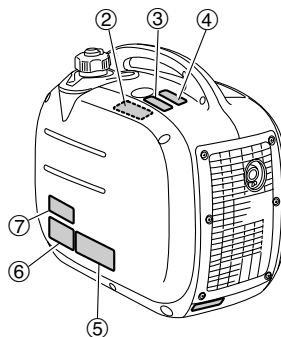

7DK-014a

①

⚠ WARNING

- Read the owner's manual and all labels before operating.
- Only operate in well-ventilated areas. Exhaust gas contains poisonous carbon monoxide.
- Check for spilled fuel or fuel leaks.
- Stop engine before refueling.
- Do not Operate near flammable materials.
- Electrocutation can occur if generator is used in rain, snow, or near water, keep this unit dry at all times.
- When operating the generator:
 - Never place a partition or other barrier around the generator.
 - Do not cover the generator with a box.
 - Do not place any objects on the generator.

⚠ AVERTISSEMENT

- Lisez le mode d'emploi et toutes les étiquettes avant de faire fonctionner la machine.
- Faites fonctionner uniquement dans des lieux bien aérés. Les gaz d'échappement contiennent du monoxyde de carbone.
- Vérifiez si du carburant a été renversé ou s'il fuit.
- Arrêtez le moteur avant de faire le plein de carburant.
- N'utilisez pas à proximité de matériaux inflammables.
- Il y a risque d'électrocution si le générateur fonctionne sous la pluie, dans la neige, ou près de l'eau, gardez la machine asec en toutes circonstances.
- Quand la génératrice est en marche:
 - Ne jamais entourer la génératrice de cloisons ou d'écrans.
 - Ne jamais recouvrir la génératrice d'une boîte.
 - Ne jamais disposer d'objets sur la génératrice.

TCF-24162-20

(D)

AG00062

POSITION WICHTIGER AUFCHRIFTEN (Für Kanada)

Die folgenden Aufschriften müssen vor Inbetriebnahme dieses Generators sorgfältig gelesen werden.

HINWEIS

Sicherheits- und Anweisungsaufschriften müssen, je nach Erfordernis, gewartet oder ersetzt werden.

AH00062

POSIZIONE DI ETICHETTE IMPORTANTI (Per Canada)

Prima di far funzionare il generatore, leggere attentamente le seguenti etichette.

NOTA

Conservare in buono stato o sostituire le etichette di sicurezza e di istruzioni quando necessario.

(I)

AS00062

UBICACIÓN DE LAS ETIQUETAS IMPORTANTES (Para Canadá)

Lea detenidamente las siguientes etiquetas antes de utilizar este generador.

NOTA

Conserve o cambie las etiquetas de seguridad y de instrucciones según sea necesario.

②

- Don't start the engine when the cover is removed.
- Ne pas mettre le moteur en marche tant que le couvercle est retiré.

③

NOTICE ATTENTION

- Use the specified spark plug only.
- Recourir exclusivement à la bougie du type spécifié.



④

This spark ignition system meets all requirements of the Canadian Interference Causing Equipment Regulations.

Ce système d'allumage respecte toutes les exigences sur le matériel brouilleur du Canada.

7DK-82377-80

⑤

EMISSION CONTROL INFORMATION
 YAMAHA MOTOR POWERED PRODUCTS CO.,LTD.
 This engine meets 2010 California exhaust and evaporative emission regulations for small off-road engines.
 THIS ENGINE MEETS U.S. EPA/EVP REGS FOR 2010.

EMISSION COMPLIANCE PERIOD: *** HOURS
 EF: ***** DISPLACEMENT: ** cc
 EVAP F: ***** EMISSION CONTROL SYSTEM: EM
 This engine is certified to operate on unleaded gasoline.
 ENGINE OIL: SAE 10W-30 TYPE: SE
 No other adjustments needed.

The air index of this engine is 3 (California only)

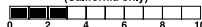

MOST CLEAN 0 2 4 6 8 10 LEAST CLEAN
 Note: The lower the air index, the less the pollution.
 This engine is certified to be emissions compliant for the following use:
 MODERATE (** HOURS) INTERMEDIATE (*** HOURS) EXTENDED (**** HOURS)
 Check owner's manual for further details.

⑥

OIL



7DK-24164-80

YAMAHA EF2000IS
 LR110747 YAMAHA MOTOR POWERED PRODUCTS CO.,LTD.

FOR ELECTRICAL EQUIPMENT ONLY
 1. DO NOT USE IN RAIN OR SNOW
 2. USE IN WELL VENTILATED LOCATIONS
 POUR ACCESSOIRES ELECTRIQUES
 1. NE PAS UTILISER QUAND IL PLEUT OU IL NEIGE
 2. UTILISER DANS LOCATION BIEN VENTILEE

RATED OUTPUT
 AC 1800VA 120V 50Hz SINGLE PH 13.3 A COSφ=1
 DC 12V 5.5A BATTERY CHARGE ONLY
 CLASS OF INSULATION — B
 MAXIMUM AMBIENT TEMPERATURE — 40°C
 RATED LOAD SPEED — 4500rpm
 DO NOT USE ACDC AT THE SAME TIME

TDI

⑦

- Stop the engine before removing the cover.
- Couper le moteur avant de retirer le couvercle.

E

AE00062

LOCATION OF IMPORTANT LABELS (Except for Canada)

Please read the following labels carefully before operating this generator.

TIP _____

Maintain or replace safety and instruction labels, as necessary.

- A** For Europe and Korea
- B** For Australia
- C** For Europe
- D** For Korea
- E** For China

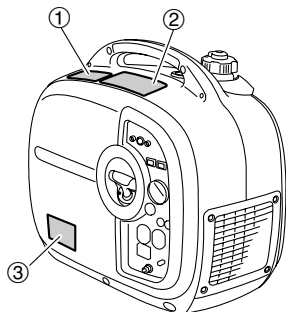

7DK-013b

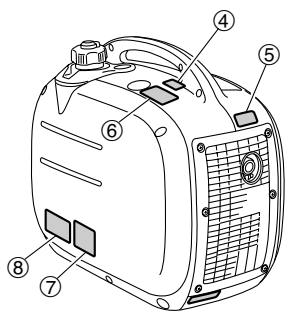

7DK-014b

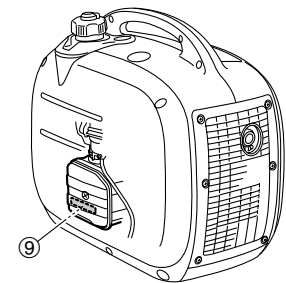

7DK-014c

F

AF00062

EMPLACEMENT DES ETIQUETTES IMPORTANTES (Excepté pour le Canada)

Veuillez lire attentivement les étiquettes suivantes avant de faire fonctionner ce générateur.

N.B. _____

Entretenez ou remplacez si nécessaire les étiquettes de sécurité et d'instructions.

- A** Pour l'Europe et la Corée
- B** Pour l'Australie
- C** Pour l'Europe
- D** Pour la Corée
- E** Pour la Chine

1 A

PARALLEL OPERATION RECEPTACLE
 PRIET-PARALLELE
 PARALLEL-BETRIEBSSTECKBUCHSE
 PRESA DI FUNZIONAMENTO IN PARALLELO
 PARALLELBEDIENSTOPKONTAKT
 TOMA DE FUNCIONAMIENTO EN PARALELO
 АХОТІВ ДІЯВАННЯ АДИТІВ ПІДІЯЗ
 KONTAKT FOR PARALLELDRIET

2 A

- STOP THE ENGINE BEFORE REFUELLING. BE SURE TO CONNECT ONLY THE SPECIAL CABLE TO THE PARALLEL OPERATION RECEPTACLE.
- ARRÊTER LE MOTEUR AVANT DE FAIRE LE PLEIN DE CARBURANT, NE RACCORDER QUE LE CÂBLE SPÉCIAL À LA PRISE PARALLELE.
- VOR KRAFTSTOFF-NACHFÜLLEN MOTOR STOPPEN, NUR DAS SPEZIELLE ABZÜG-PARALLEL-BETRIEBSSTECKBUCHSE ANSCHLIESSEN.
- SPRENGERE IL MOTORE PRIMA DI FARE RIFORNIMENTO DI CARBURANTE, ACCERTARSI DI COLLEGARE ALLA PRESA DI FUNZIONAMENTO IN PARALLELO SOLO IL CAVO SPECIALE.
- STOP OF MOTOR BEFORE TO FUEL, BE SURE TO CONNECT THE SPECIAL CABLE AAN OF THE PARALLELBEDIENSTOPKONTACT.
- PAREIL EL MOTOR ANTES DE REPOSTAR, ASSIGURESE DE CONECTAR SOLO EL CABLE ESPECIAL A LA TOMA DE CORRIENTE EN PARALELO.
- ТІАМАШІТЕ ТОН ІНІЦІАЛІВА ІНІН НІПОЗБЕЖЕ КАЗИМО ЗІ СПЕЦІАЛІВНОЮ ПІДІЯВНОЮ АДИТІВНОЮ ПІДІЯВНОЮ НАП'ЯВЛЕНІМ АДИТІВНОЮ.
- STOPP MOTOREN FOR DU FÛLLER BENZIN, PLUGG BARE SPECIALKABELN IN KONTAKT FOR PARALLELDRIET.

2 B

⚠ WARNING

- Read the owner's manual and all labels before operating.
- Only operate in well-ventilated areas. Exhaust gas contains poisonous carbon monoxide.
- Check for spilled fuel or fuel leaks.
- Stop engine before refueling.
- Do not operate near flammable materials.
- Electroaction can occur if generator is used in rain, snow, or near water. Keep this unit dry at all times.
- Electroaction or property damage can occur. Do not connect this generator to any building's electrical system unless an isolation switch has been installed by a licensed electrician. Refer to the owner's manual.
- When operating the generator:
 Never place a partition or other barrier around the generator.
 Do not cover the generator with a box.
 Do not place any objects on the generator.

7DK-24162-10

2 E

⚠ WARNING

- Read the owner's manual and all labels before operating.
- Only operate in well-ventilated areas.
- Exhaust gas contains poisonous carbon monoxide.
- Check for spilled fuel or fuel leaks.
- Stop engine before refueling.
- Do not Operate near flammable materials.
- Electroaction can occur if generator is used in rain, snow, or near water, keep this unit dry at all times.
- When operating the generator:
 Never place a partition or other barrier around the generator.
 Do not cover the generator with a box.
 Do not place any objects on the generator.

⚠ AVERTISSEMENT

- Lisez le mode d'emploi et toutes les étiquettes avant de faire fonctionner la machine.
- Faites fonctionner uniquement dans des lieux bien aérés.
- Les gaz d'échappement contiennent du monoxyde de carbone.
- Vérifiez si du carburant a été renversé ou s'il fuit.
- Arrêtez le moteur avant de faire le plein de carburant.
- N'utilisez pas a proximité de matériaux inflammables.
- Il y a risque d'électrocution si le générateur fonctionne sous la pluie, dans la neige, ou près de l'eau, gardez la machine au sec en toutes circonstances.
- Quand la génératrice est en marche:
 Ne jamais entourer la génératrice de cloisons ou d'écrans.
 Ne jamais recouvrir la génératrice d'une boîte.
 Ne jamais disposer d'objets sur la génératrice.

7CF-24162-20

3 E

⚠ 警告

为保证您的安全、使用前请务必仔细阅读使用说明书。

- 为防止废气中毒，不要在通风不畅的场所使用。
- 为防止废气中毒及火灾、排气时，排气管不能朝向建筑物或设备。
- 为防止火灾，加油时必须关闭发电机。
- 为防止火灾，必须将溢出的燃油清理干净。
- 为防止火灾，必须注意所选用的燃油的种类及规定加油量。
- 为防止火灾，不得在有易燃物的场所使用。
- 为防止中电，不得在雨、雪天操作使用。
- 为防止中电，不得用湿手触摸接线端子。
- 为防止中电或火灾，不要与市电的电线线路相连接。
- 操作发电机时，不要在其周围放置隔板或其它障碍物，用箱子将其罩起，或者在其上放置任何物体。

(D)

AG00062

POSITION WICHTIGER AUFCHRIFTEN (Außer für Kanada)

Die folgenden Aufschriften müssen vor Inbetriebnahme dieses Generators sorgfältig gelesen werden.

HINWEIS

Sicherheits- und Anweisungsaufschriften müssen, je nach Erfordernis, gewartet oder ersetzt werden.

- A Für Europa und Korea
- B Für Australien
- C Für Europa
- D Für Korea
- E Für China

(I)

AH00062

POSIZIONE DI ETICHETTE IMPORTANTI (Tranne per Canada)

Prima di far funzionare il generatore, leggere attentamente le seguenti etichette.

NOTA

Conservare in buono stato o sostituire le etichette di sicurezza e di istruzioni quando necessario.

- A Per Europa e Corea
- B Per Australia
- C Per Europa
- D Per Corea
- E Per Cina

(ES)

AS00062

UBICACIÓN DE LAS ETIQUETAS IMPORTANTES (Excepto para Canadá)

Lea detenidamente las siguientes etiquetas antes de utilizar este generador.

NOTA

Conserve o cambie las etiquetas de seguridad y de instrucciones según sea necesario.

- A Para Europa y Corea
- B Para Australia
- C Para Europa
- D Para Corea
- E Para China

⑥ A

NOTICE LET OP ATENCIÓN ΠΡΟΣΟΧΗ FORSIKTIG ATTENTION ATTENZIONE ACHTUNG	
<ul style="list-style-type: none"> • Use the specified spark plug only. • Gebruik alleen de voorgeschreven bougie. • Utilice únicamente la bujía especificada. • Χρησιμοποιήστε μόνο το καθορισμένο μπουζί. • Benytt kun den spesifiserte typen tennplugg. • Recourir exclusivement à la bougie du type spécifié. • Utilizzare solamente la candela d'accensione specificata. • Verwenden Sie nur die vorgeschriebene Zündkerze. 	 BPR6HS (NGK)

⑥ B

NOTICE
Use the specified spark plug only. Specified plug: BPR6HS(NGK)

④ E

小心
请使用指定的火花塞。 指定火花塞: BPR6HS (NGK)

⑥ E

NOTICE ATTENTION	
<ul style="list-style-type: none"> • Use the specified spark plug only. • Recourir exclusivement à la bougie du type spécifié. 	 BPR6HS (NGK)



⑤ C

	
7VU-28176-30	

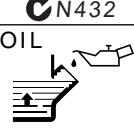
⑧ B

 N432 OIL	YAMAHA EF2000iS AC output Rated 50Hz 1.6kVA 230V Phase Single DC output 12V 8A Fuel Gasoline <small>YAMAHA MOTOR POWERED PRODUCTS CO.,LTD. MADE IN JAPAN</small>
7DK-24164-40	

⑦ C

 242-2 SAKAGAWA KAKEGAWA SHIZUOKA JAPAN	 LWA 88 dB
7VU-24236-01	

⑧ D

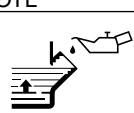
 OIL	YAMAHA EF2000iS AC output Rated 60Hz 1.6kVA 220V Phase Single DC output 12V 8A Fuel Gasoline <small>YAMAHA MOTOR POWERED PRODUCTS CO.,LTD. MADE IN JAPAN</small>
7DK-24164-40	

⑧ E

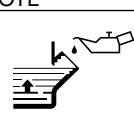
 OIL	YAMAHA EF2000iS AC output Rated 50Hz 1.6kVA 220V Phase Single DC output 12V 8A Fuel Gasoline <small>YAMAHA MOTOR POWERED PRODUCTS CO.,LTD. MADE IN JAPAN</small>
7DK-24164-30	

⑨ C

APPROVAL NUMBER e11*97/68SA*2004/26*1068*00

E**DESCRIPTION**

- ① Carrying handle
- ② Fuel tank cap air vent knob
- ③ Fuel tank cap
- ④ Recoil starter
- ⑤ Fuel gauge
- ⑥ Muffler
- ⑦ Oil filler cap

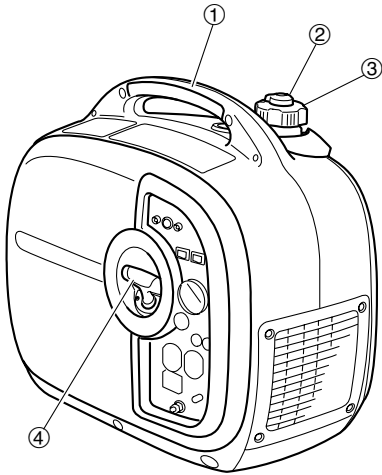

7DK-015

F**DESCRIPTION**

- ① Poignée de transport
- ② Bouton de mise à pression atmosphérique du bouchon de réservoir de carburant
- ③ Bouchon du réservoir de carburant
- ④ Lanceur à rappel
- ⑤ Jauge de carburant
- ⑥ Silencieux
- ⑦ Bouchon de remplissage d'huile

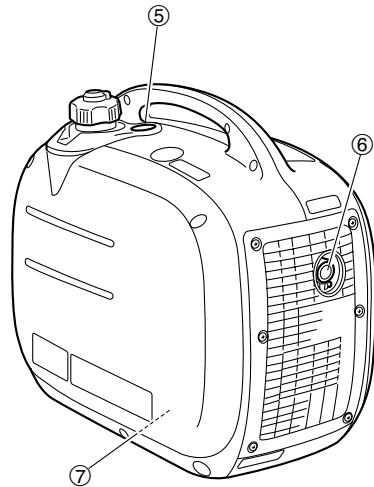

7DK-016

D**BESCHREIBUNG**

- ① Tragegriff
- ② Kraftstofftankdeckel-Entlüftungsknopf
- ③ Kraftstofftankdeckel
- ④ Seilzug-Starter
- ⑤ Tankanzeige
- ⑥ Schalldämpfer
- ⑦ Öleinfüllstutzendeckel

I**DESCRIZIONE**

- ① Maniglia di trasporto
- ② Manopola sfiato tappo serbatoio carburante
- ③ Tappo serbatoio carburante
- ④ Autoavvolgente
- ⑤ Indicatore carburante
- ⑥ Marmitta
- ⑦ Tappo di carico olio

ES**DESCRIPCIÓN**

- ① Asa de transporte
- ② Tirador del suspiro del tapón del depósito
- ③ Tapón del depósito de combustible
- ④ Arranque de retroceso
- ⑤ Medidor de gasolina
- ⑥ Silenciador
- ⑦ Tapón de llenado de aceite

E

AE00103

Control panel

- ① Oil warning light
- ② AC pilot light
- ③ Overload indicator light
- ④ Economy control switch (black)
- ⑤ Engine switch (red)
- ⑥ Fuel cock knob
- ⑦ Choke knob
- ⑧ AC receptacle
- ⑨ Ground (earth) terminal
- ⑩ DC receptacle
- ⑪ DC protector
- ⑫ Twin Tech (parallel running terminal)
- ⑬ DC switch (N.F.B.)
- ⑭ AC switch (N.F.B.)

A For Canada (120V/60Hz)**B** For Australia (230V/50Hz) and China (220V/50Hz)**C** For Europe (230V/50Hz)**D** For Korea (220V/60Hz)**F**

AF00103

Panneau de commande

- ① Témoin d'avertissement d'huile
- ② Témoin pilote CA
- ③ Témoin de surcharge
- ④ Contacteur de ralenti économique (noir)
- ⑤ Contacteur du moteur (rouge)
- ⑥ Bouton du robinet de carburant
- ⑦ Bouton du starter
- ⑧ Prise CA
- ⑨ Borne de masse (terre)
- ⑩ Prise CC
- ⑪ Protection CC
- ⑫ Twin Tech (borne de fonctionnement en parallèle)
- ⑬ Contacteur CC (rupteur sans fusible)
- ⑭ Contacteur CA (rupteur sans fusible)

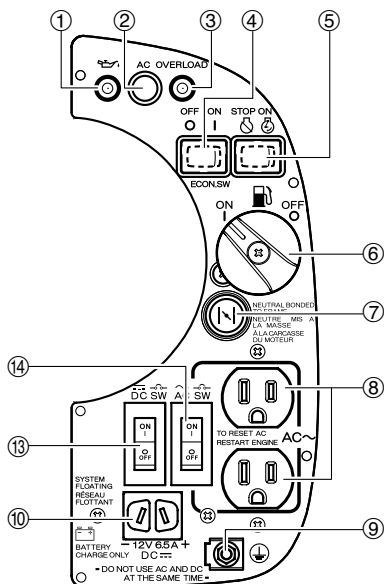
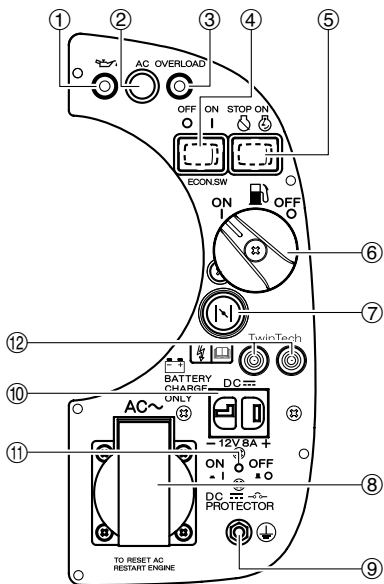
A Pour le Canada (120V/60Hz)**B** Pour l'Australie (230V/50Hz) et la Chine (220V/50Hz)**C** Pour l'Europe (230V/50Hz)**D** Pour la Corée (220V/60Hz)**A****B**

7DK-205

7DK-872

D

AG00103

Steuerpult

- ① Ölwarnleuchte
- ② Wechselstromkontrollleuchte
- ③ Überlastungskontrollleuchte
- ④ Sparsamkeitskontrollschalter (schwarz)
- ⑤ Motorschalter (rot)
- ⑥ Kraftstoffhahnknopf
- ⑦ Kaltstart- (Choke-) -Knopf
- ⑧ Wechselstrom-Steckdose
- ⑨ Masse (Erdungs-) Klemme
- ⑩ GS-Steckdose
- ⑪ GS-Schutz
- ⑫ Twin Tech (Anschluss für Parallelbetrieb)
- ⑬ Gleichstromschalter (nicht gesicherter Unterbrecher)
- ⑭ Wechselstromschalter (nicht gesicherter Unterbrecher)

- A** Für Kanada (120V/60Hz)
B Für Australien (230V/50Hz) und China (20V/50Hz)
C Für Europa (230V/50Hz)
D Für Korea (220V/60Hz)

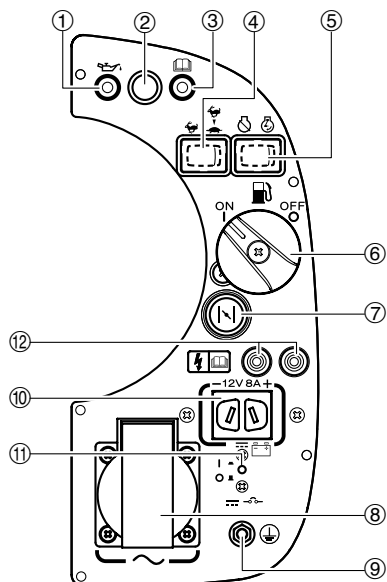
C, D

AH00103

Quadro comandi

- ① Spia dell'olio
- ② Spia CA
- ③ Spia di sovraccarico
- ④ Interruttore di risparmio (nero)
- ⑤ Interruttore del motore (rosso)
- ⑥ Manopola rubinetto carburante
- ⑦ Manopola dell'aria
- ⑧ Presa CA
- ⑨ Terminale di terra (massa)
- ⑩ Presa CC
- ⑪ Dispositivo di protezione CC
- ⑫ Twin Tech (terminale di funzionamento in parallelo)
- ⑬ Interruttore CC (senza fusibile)
- ⑭ Interruttore CA (senza fusibile)

- A** Per Canada (120V/60Hz)
B Per Australia (230V/50Hz) e Cina (220V/50Hz)
C Per Europa (230V/50Hz)
D Per Corea (220V/60Hz)

I

AS00103

Panel de control

- ① Piloto de aviso del nivel de aceite
- ② Luz del piloto de CA
- ③ Luz del indicador de sobrecarga
- ④ Interruptor de control de ahorro (negro)
- ⑤ Interruptor del motor (rojo)
- ⑥ Tirador de la llave del combustible
- ⑦ Tirador del estrangulador
- ⑧ Toma de CA
- ⑨ Terminal de puesta a tierra (masa)
- ⑩ Toma de CC
- ⑪ Protector de CC
- ⑫ Terminal doble (terminal de funcionamiento paralelo)
- ⑬ Interruptor de CC (N.F.B.)
- ⑭ Interruptor de CA (N.F.B.)

- A** Para Canadá (120V/60Hz)
B Para Australia (230V/50Hz) y China (230V/50Hz)
C Para Europa (230V/50Hz)
D Para Corea (220V/60Hz)

7DK-226

E

F

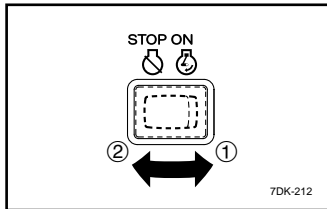

AE00101

CONTROL FUNCTION

AE00121

Engine switch

The engine switch controls the ignition system.

①  "ON"

Ignition circuit is switched on.
The engine can be started.

②  "STOP"

Ignition circuit is switched off.
The engine will not run.

AF00101

FONCTION DE CONTROLE

AF00121

Contacteur du moteur

Le contacteur du moteur commande le système d'allumage.

①  « ON »

Le circuit d'allumage est enclenché.

Le moteur peut démarrer.

②  « STOP »

Le circuit d'allumage est coupé.
Le moteur ne démarrera pas.

D

AG00101

STEUERFUNKTION

AG00121

Motorschalter

Der Motorschalter steuert das Zündsystem.

①  „ON“

Der Zündschaltkreis ist eingeschaltet.
Der Motor kann gestartet werden.

②  „STOP“

Der Zündschaltkreis ist ausgeschaltet.
Der Motor läuft nicht.

I

AH00101

FUNZIONI DEI COMANDI

AH00121

Interruttore del motore

L'interruttore del motore comanda il sistema di accensione.

①  “ON”

Il circuito di accensione è acceso.
Il motore può essere avviato.

②  “STOP”

Il circuito di accensione è spento.
Il motore non funziona.

ES

AS00101

FUNCIÓN DE CONTROL

AS00121

Interruptor del motor

El interruptor del motor controla el sistema de encendido.

①  “ON”

El circuito de encendido está activado.
El motor puede arrancar.

②  “STOP”

El circuito de encendido está desactivado.
El motor no arrancará.

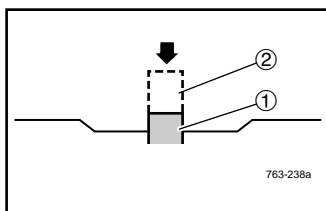
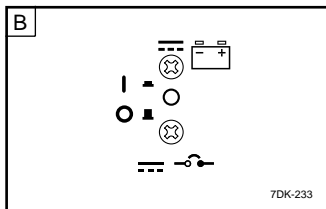
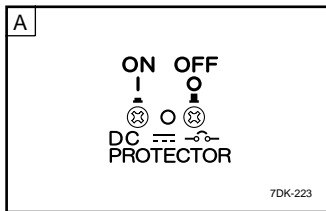

DC protector Except for Canada

The DC protector turns to "OFF" automatically when electric device being connected to the generator is operating and current above the rated flows. To use this equipment again, turn on the DC protector by pressing its button to "ON".

① I ■ "ON"

Direct current is output. (This is the default position.)

② ○ ■ "OFF"

Direct current is not output.

NOTICE

Reduce the load of the connected electric device below the specified rated output of the generator if the DC protector turns off. If the DC protector turns off again, stop using the device immediately and consult a Yamaha dealer.

A For Australia and China

B For Europe and Korea

E

F

Protection CC Excepté pour le Canada

La protection CC se place automatiquement sur « OFF » si l'appareil électrique connecté au générateur fonctionne et que la charge dépasse la puissance nominale. Pour réutiliser cet appareil, enclenchez la protection CC en plaçant le bouton sur « ON ».

① I ■ « ON »

Sortie de courant continu. (C'est la position par défaut.)

② ○ ■ « OFF »

Pas de sortie de courant continu.

ATTENTION

Réduisez la charge de l'appareil électrique connecté sous la puissance de sortie nominale spécifiée du générateur si la protection CC se déclenche. Si la protection CC se déclenche de nouveau, cessez immédiatement d'utiliser l'appareil et consultez un revendeur Yamaha.

A Pour l'Australie et la Chine

B Pour l'Europe et la Corée

D

GS-Schutz

Außer für Kanada

Der GS-Schutz schaltet automatisch auf „OFF“, wenn ein an den Generator angeschlossenes Elektrogerät in Betrieb ist und ein Strom oberhalb des Nennwerts fließt. Um dieses Gerät wieder zu verwenden, muss der GS-Schutz eingeschaltet werden, in dem der Schalter auf „ON“ gestellt wird.

① I  „ON“

Der Direktstrom ist die Ausgangsleistung. (Das ist die Standardposition.)

② O  „OFF“

Der Direktstrom ist nicht die Ausgangsleistung.

ACHTUNG

Die Last des angeschlossenen Elektrogeräts muss unter den Wert der festgelegten Nennleistung des Generators verringert werden, wenn sich der GS-Schutz ausschaltet. Wenn sich der GS-Schutz wieder ausschaltet, darf das Gerät nicht weiter verwendet werden und ein Yamaha-Händler muss konsultiert werden.

A Für Australien und China

B Für Europa und Korea

I

Dispositivo di protezione CC Tranne per Canada

Il dispositivo di protezione CC passa automaticamente “OFF” quando l'apparecchio elettrico collegato al generatore sta funzionando e l'intensità della corrente supera la potenza nominale. Per utilizzare nuovamente l'apparecchio, accendere il dispositivo di protezione CC premendone il pulsante su “ON”.

① I  “ON”

Viene emessa corrente continua. (Posizione predefinita).

② O  “OFF”

Non viene emessa corrente continua.

ATTENZIONE

Se il dispositivo di protezione CC si spegne, ridurre il carico dell'apparecchio elettrico collegato al di sotto della potenza nominale specificata del generatore. Se il dispositivo di protezione CC si spegne di nuovo, smettere immediatamente di usare l'apparecchio e consultare un concessionario Yamaha.

A Per Australia e Cina

B Per Europa e Corea

ES

Protector de CC

Excepto para Canadá

El protector de CC se pone en “OFF” automáticamente cuando el equipo eléctrico conectado al generador está funcionando y la corriente supera el valor nominal. Para volver a utilizar el equipo, active el protector de CC pulsando el botón “ON”.

① I  “ON”

La corriente continua es la corriente de salida (esta es la posición predeterminada).

② O  “OFF”

La corriente continua no es la corriente de salida.

ATENCIÓN

Reduzca la carga del dispositivo eléctrico conectado por debajo de la potencia de salida nominal especificada del generador si el protector de CC se desactiva. Si el protector vuelve a desactivarse, deje de utilizar el dispositivo inmediatamente y consulte a un concesionario Yamaha.

A Para Australia y China

B Para Europa y Corea

E

F

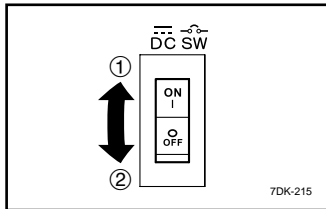

**DC switch (N.F.B.)
For Canada**

The DC switch (N.F.B.) turns to "OFF" automatically when electric device being connected to the generator is operating and current above the rated flows. To use this equipment again, turn on the DC switch (N.F.B.) to "ON".

- ① | "ON"
Direct current is output. (This is the default position.)
- ② ○ "OFF"
Direct current is not output.

NOTICE

Reduce the load of the connected electric device below the specified rated output of the generator if the DC switch (N.F.B.) turns off. If the DC switch (N.F.B.) turns off again, stop using the device immediately and consult a Yamaha dealer.

Contacteur CC (rupteur sans fusible)

Pour le Canada

Le contacteur CC (rupteur sans fusible) se place automatiquement sur « OFF » si l'appareil électrique connecté au générateur fonctionne et si le courant dépasse la puissance nominale. Pour réutiliser cet appareil, placez le contacteur CC (rupteur sans fusible) sur « ON ».

- ① | « ON »
Sortie de courant continu. (C'est la position par défaut.)
- ② ○ « OFF »
Pas de sortie de courant continu.

ATTENTION

Réduisez la charge de l'appareil électrique connecté sous la puissance de sortie nominale spécifiée du générateur si le contacteur CC (rupteur sans fusible) se déclenche. Si le contacteur CC (rupteur sans fusible) se déclenche de nouveau, cessez immédiatement d'utiliser l'appareil et consultez un revendeur Yamaha.

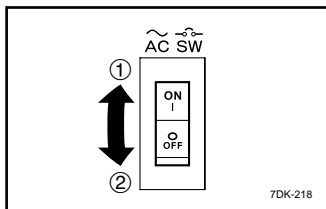

**AC switch (N.F.B.)
For Canada**

The AC switch (N.F.B.) turns to "OFF" automatically when the load exceeds the generator or the receptacle rated output.

- ① | "ON"
- ② ○ "OFF"

Contacteur CA (rupteur sans fusible)

Pour le Canada

Le contacteur CA (rupteur sans fusible) se place automatiquement sur « OFF » lorsque la charge dépasse la puissance de sortie nominale du générateur ou de la prise.

- ① | « ON »
- ② ○ « OFF »

D

Gleichstromschalter (nicht gesicherter Unterbrecher)

Für Kanada

Der Gleichstromschalter (nicht gesicherter Unterbrecher) schaltet automatisch auf „OFF“, wenn ein an den Generator angeschlossenes Elektrogerät in Betrieb ist und ein Strom oberhalb des Nennwerts fließt. Um dieses Gerät wieder zu verwenden, muss der Gleichstromschalter (nicht gesicherter Unterbrecher) auf „ON“ geschaltet werden.

① I „ON“

Der Direktstrom ist die Ausgangsleistung. (Das ist die Standardposition.)

② O „OFF“

Der Direktstrom ist nicht die Ausgangsleistung.

ACHTUNG

Die Last des angeschlossenen Elektrogeräts muss unter den Wert der festgelegten Nennleistung des Generators verringert werden, wenn sich der Gleichstromschalter (nicht gesicherter Unterbrecher) ausschaltet. Wenn sich der Gleichstromschalter (nicht gesicherter Unterbrecher) wieder ausschaltet, darf das Gerät nicht weiter verwendet werden und ein Yamaha-Händler muss konsultiert werden.

Wechselstromschalter (nicht gesicherter Unterbrecher)

Für Kanada

Der Wechselstromschalter (nicht gesicherter Unterbrecher) schaltet automatisch auf „OFF“, wenn die Last die Nennleistung des Generators oder der Steckdose überschreitet.

① I „ON“

② O „OFF“

I

Interruttore CC (senza fusibile)

Per Canada

L'interruttore CC (senza fusibile) passa automaticamente "OFF" quando l'apparecchio elettrico collegato al generatore sta funzionando e l'intensità della corrente supera la potenza nominale. Per utilizzare nuovamente l'apparecchio, posizionare l'interruttore CC (senza fusibile) su "ON".

① I "ON"

Viene emessa corrente continua. (Posizione predefinita).

② O "OFF"

Non viene emessa corrente continua.

ATTENZIONE

Se l'interruttore CC (senza fusibile) si spegne, ridurre il carico dell'apparecchio elettrico collegato al di sotto della potenza nominale specificata del generatore. Se l'interruttore CC (senza fusibile) si spegne di nuovo, smettere immediatamente di usare l'apparecchio e consultare un concessionario Yamaha.

Interruttore CA (senza fusibile)

Per Canada

L'interruttore CA (senza fusibile) passa automaticamente "OFF" quando il carico supera la potenza nominale del generatore o della presa.

① I "ON"

② O "OFF"

ES

Interruptor de CC (N.F.B.)

Para Canadá

El interruptor de CC (N.F.B.) se pone en "OFF" automáticamente cuando el equipo eléctrico conectado al generador está funcionando y la corriente supera el valor nominal. Para volver a utilizar el equipo, active el interruptor de CC (N.F.B.) pulsando el botón "ON".

① I "ON"

La corriente continua es la corriente de salida (esta es la posición predeterminada).

② O "OFF"

La corriente continua no es la corriente de salida.

ATENCIÓN

Reduzca la carga del dispositivo eléctrico conectado por debajo de la potencia de salida nominal especificada del generador si el interruptor de CC (N.F.B.) se desactiva. Si el interruptor de CC (N.F.B.) vuelve a desactivarse, deje de utilizar el dispositivo inmediatamente y consulte a un concesionario Yamaha.

Interruptor de CA (N.F.B.)

Para Canadá

El interruptor de CA (N.F.B.) se pone en "OFF" automáticamente cuando la carga supera la potencia de salida nominal del generador o de la toma.

① I "ON"

② O "OFF"

NOTICE

Reduce the load to the specified generator rated output if the AC switch (N.F.B.) turns off. If it turns off again, consult a Yamaha dealer.

ATTENTION

Réduisez la charge à la puissance de sortie nominale spécifiée du générateur si le contacteur CA (rupteur sans fusible) se déclenche. S'ils se coupe de nouveau, consultez votre concessionnaire Yamaha.

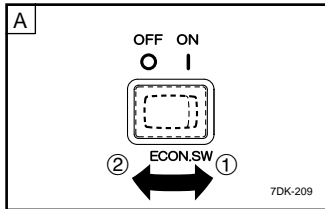

AE00142

Economy control switch

① I "ON" (↔▶👤)

When the economy control switch is turned to "ON", the economy control unit controls the engine speed according to the connected load. The results are better fuel consumption and less noise.

② ○ "OFF" (↔◀)

When the economy control switch is turned to "OFF", the engine runs at the rated r/min (4,500 r/min) regardless of whether is a load connected or not.

TIP

The economy control switch must be turned to "OFF" when using electric devices that require a large starting current, such as a compressor of a submersible pump.

A For Canada, Australia and China

B For Europe and Korea

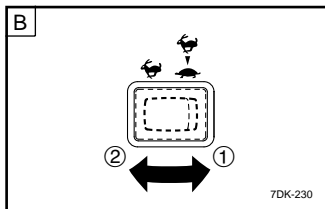

AF00142

Contacteur de ralenti économique

① I « ON » (↔▶👤)

Lorsque le contacteur de ralenti économique est réglé sur « ON », l'unité de commande d'économie contrôle le régime du moteur en fonction de la charge connectée. Il en résulte une consommation de carburant optimisée et un silence accru.

② ○ « OFF » (↔◀)

Lorsque le contacteur de ralenti économique est réglé sur « OFF », le moteur tourne au régime nominal (4.500 tr/min.), qu'une charge soit connectée ou non.

N.B.

Le contacteur de ralenti économique doit être réglé sur « OFF » quand vous employez des appareils électriques nécessitant un courant de démarrage élevé, comme un compresseur ou une pompe submersible.

A Pour le Canada, l'Australie et la Chine

B Pour l'Europe et la Corée

D**ACHTUNG**

Die Last muss auf die Nenn-Ausgangsleistung des Generators reduziert werden, wenn der Wechselstromschalter (nicht gesicherter Unterbrecher) sich ausschaltet. Wenn er sich wieder einschaltet, muss ein Yamaha-Händler konsultiert werden.

AG00142

Sparsamkeitskontrollschalter

① I „ON“ (☛▶🔌)

Wenn der Sparsamkeitskontrollschalter auf „ON“ gestellt ist, steuert die Sparsamkeitskontrolleinheit die Motordrehzahl entsprechend der angeschlossenen Last. Das Ergebnis sind geringerer Kraftstoffverbrauch und weniger Lärm.

② ○ „OFF“ (☛◀)

Wenn der Sparsamkeitskontrollschalter auf „OFF“ gestellt ist, läuft der Motor bei der Nenn Drehzahl (4.500 U/min), egal ob eine Last angeschlossen ist oder nicht.

HINWEIS

Der Sparsamkeitskontrollschalter muss auf „OFF“ gestellt werden, wenn Elektrogeräte, die einen starken Anlaufstrom benötigen, wie z.B. ein Kompressor einer Tauchpumpe, verwendet werden.

A Für Kanada, Australien und China

B Für Europa und Korea

I**ATTENZIONE**

Se l'interruttore CA (senza fusibile) si spegne, ridurre il carico portandolo alla potenza nominale specificata del generatore. Se si spegne di nuovo, consultare un rivenditore Yamaha.

AH00142

Interruttore di risparmio

① I „ON“ (☛▶🔌)

Quando l'interruttore di risparmio è posizionato su „ON“, il dispositivo di risparmio controlla il regime del motore in base al carico collegato. In tal modo si ottimizza il consumo di carburante e la rumorosità è ridotta.

② ○ „OFF“ (☛◀)

Quando l'interruttore di risparmio è posizionato su „OFF“, il motore funziona al regime nominale (4.500 giri/min.), che vi sia o meno un carico collegato.

NOTA

L'interruttore di risparmio deve essere posizionato su „OFF“ quando si usano apparecchi elettrici che richiedono un forte consumo di corrente all'accensione, come un compressore o una pompa sommersa.

A Per Canada, Australia e Cina

B Per Europa e Corea

ES**ATENCIÓN**

Reduzca la carga hasta la potencia de salida nominal especificada del generador si el interruptor de CA (N.F.B.) se desactiva. Si vuelve a desactivarse, consulte a un concesionario Yamaha.

AS00142

Interruptor de control de ahorro

① I „ON“ (☛▶🔌)

Quando el interruptor de control de ahorro se pone en la posición „ON“ (encendido), la unidad de control de ahorro controla la velocidad del motor según la carga conectada. Como resultado se obtiene un mejor consumo de combustible y un menor nivel de ruido.

② ○ „OFF“ (☛◀)

Quando el interruptor de control de ahorro se pone en la posición „OFF“, el motor funciona a una velocidad nominal en r/min (4.500 r/min), independientemente de si hay una carga conectada o no.

NOTA

El interruptor de control de ahorro debe ponerse en „OFF“ al utilizar dispositivos eléctricos que requieran una elevada corriente de arranque, como un compresor o una bomba sumergible.

A Para Canadá, Australia y China

B Para Europa y Corea

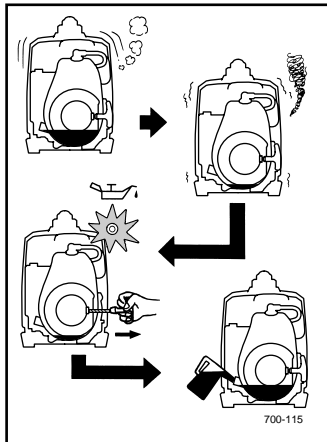
E**F**

AE00111

Oil warning light (red)

When the oil level falls below the lower level, the oil warning light comes on and then the engine stops automatically. Unless you refill with oil, the engine will not start again.

TIP _____

If the engine stalls or does not start, turn the engine switch to "ON" and then pull the recoil starter. If the oil warning light flickers for a few seconds, the engine oil is insufficient. Add oil and restart.

AF00111

Témoin d'avertissement d'huile (rouge)

Lorsque le niveau d'huile baisse sous le repère de niveau minimum, le témoin d'avertissement d'huile s'allume et le moteur s'arrête automatiquement. Si vous ne faites pas l'appoint d'huile, le moteur refusera de redémarrer.

N.B. _____

Si le moteur cale ou refuse de démarrer, réglez le contacteur du moteur sur « ON » et tirez ensuite sur le lanceur à rappel. Si le témoin d'avertissement de niveau d'huile clignote pendant quelques secondes, cela signifie que le niveau d'huile moteur est insuffisant. Dans ce cas, faites l'appoint d'huile et redémarrez.

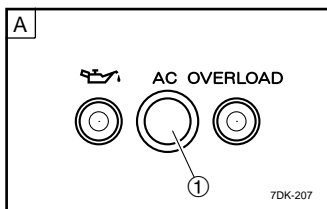
**AC pilot light (green)**

The AC pilot light comes on when the engine starts and produces power.

① AC pilot light

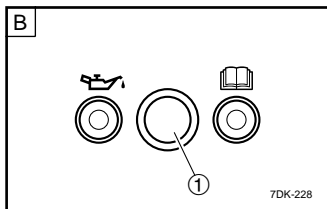
A For Canada, Australia and China**B** For Europe and Korea**Témoin pilote CA (vert)**

Le témoin pilote CA s'allume lorsque le moteur démarre et produit de l'électricité.

① Témoin pilote CA

A Pour le Canada, l'Australie et la Chine**B** Pour l'Europe et la Corée

AG00111



Ölwarnleuchte (rot)

Wenn der Ölstand unter den Tiefstand fällt, leuchtet die Ölwarnleuchte auf und danach stoppt der Motor automatisch. Es muss Öl nachgefüllt werden, sonst startet der Motor nicht wieder.

HINWEIS

Wenn der Motor abwürgt oder nicht startet, muss der Motorschalter auf „ON“ gestellt und dann der Seilzug-Starter gezogen werden. Wenn die Ölwarnleuchte für ein paar Sekunden flackert, reicht das Motoröl nicht aus. Es muss Öl hinzugefügt und neu gestartet werden.

Wechselstromkontrollleuchte (grün)

Die Wechselstromkontrollleuchte leuchtet, wenn der Motor startet und Strom erzeugt.

① Wechselstromkontrollleuchte

- A Für Kanada, Australien und China
- B Für Europa und Korea

AH00111



Spia dell'olio (rossa)

Quando il livello dell'olio scende sotto quello inferiore, la spia dell'olio si accende e il motore si arresta automaticamente. Il motore non riparte finché non viene aggiunto olio.

NOTA

Se il motore si ingolfia o non parte, posizionare l'interruttore del motore su "ON" e quindi azionare l'autoavvolgente. Se la spia dell'olio lampeggia per pochi secondi, la quantità d'olio motore è insufficiente. Rabboccare olio e riavviare.

Spia CA (verde)

La spia CA si accende quando il motore parte e produce corrente.

① Spia CA

- A Per Canada, Australia e Cina
- B Per Europa e Corea

AS00111



Piloto de aviso del nivel de aceite (rojo)

Cuando el nivel del aceite desciende por debajo del nivel inferior, la piloto de aviso del nivel de aceite se enciende y el motor se detiene automáticamente. El motor no volverá a arrancar a menos que lo llene de aceite.

NOTA

Si el motor se cala o no arranca, ajuste el interruptor del motor en la posición "ON" y tire del arranque de retroceso. Si la piloto de aviso del nivel de aceite parpadea durante unos segundos, significa que el aceite del motor es insuficiente. Añada aceite y vuelva a arrancar el motor.

Luz del piloto de CA (verde)

La luz de piloto de CA se enciende cuando arranca el motor y produce potencia.

① Luz del piloto de CA

- A Para Canadá, Australia y China
- B Para Europa y Corea

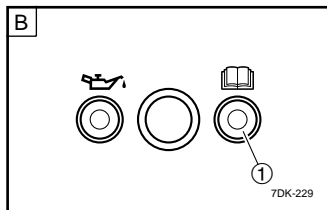
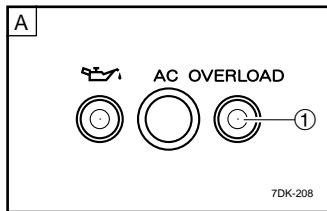
E**F**

AE01087

Overload indicator light (red)

The overload indicator light comes on when an overload of a connected electrical device is detected, the inverter control unit overheats, or the AC output voltage rises. Then, the AC protector will trip, stopping power generation in order to protect the generator and any connected electric devices. The AC pilot light (green) will go off and the overload indicator light (red) will stay on, but the engine will not stop running.

① Overload indicator light

A For Canada, Australia and China

B For Europe and Korea

When the overload indicator light comes on and power generation stops, proceed as follows:

1. Turn off any connected electric devices and stop the engine.
2. Reduce the total wattage of connected electric devices within the rated output.
3. Check for blockages in the cooling air inlet and around the control unit. If any blockages are found, remove.
4. After checking, restart the engine.

AF01087

Témoin de surcharge (rouge)

Le témoin de surcharge s'allume lorsqu'une surcharge d'un appareil électrique connecté est détectée, que l'unité de commande d'inverseur surchauffe ou que la tension de sortie CA augmente. La protection CA est alors activée, ce qui interrompt la production de courant afin de protéger le générateur et tous les appareils électriques connectés. Le témoin pilote CA (vert) s'éteint et le témoin de surcharge (rouge) reste allumé, mais le moteur ne s'arrête pas de tourner.

① Témoin de surcharge

A Pour le Canada, l'Australie et la Chine

B Pour l'Europe et la Corée

Lorsque le témoin de surcharge s'allume et que la génération de courant s'interrompt, procédez comme suit :

1. Coupez tous les appareils électriques connectés et arrêtez le moteur.
2. Réduisez la puissance totale des appareils électriques connectés dans les limites de la puissance nominale.
3. Vérifiez s'il n'y a pas d'obstructions dans l'entrée d'air de refroidissement et autour de l'unité de commande. Si vous trouvez des obstructions, éliminez-les.
4. Après les vérifications, faites redémarrer le moteur.

D

AG01087

Überlastungskontrollleuchte (rot)

Die Überlastungskontrollleuchte leuchtet, wenn eine Überlast durch ein angeschlossenes elektrisches Gerät entdeckt wird, die Wechselrichterkontrollleinheit überhitzt oder die Wechselstromausgangsspannung steigt. Dann löst die Wechselstromschutzvorrichtung aus und die Stromerzeugung wird gestoppt, um den Generator und alle anderen angeschlossenen Elektrogeräte zu schützen. Die Wechselstromkontrollleuchte (grün) geht aus und die Überlastungskontrollleuchte (rot) bleibt an, aber der Motor läuft weiter.

① Überlastungskontrollleuchte

A Für Kanada, Australien und China

B Für Europa und Korea

Wenn die Überlastungskontrollleuchte angeht und die Stromerzeugung stoppt, muss wie folgt vorgegangen werden:

1. Angeschlossene Elektrogeräte müssen ausgeschaltet werden und der Motor muss gestoppt werden.
2. Die Gesamtwattleistung der angeschlossenen Elektrogeräte muss auf Werte innerhalb der Nennleistung reduziert werden.
3. Der Kühllufteinlass und rund um die Steuereinheit herum muss auf Verstopfungen hin überprüft werden. Wenn Verstopfungen gefunden werden, müssen sie entfernt werden.
4. Nach der Überprüfung den Motor wieder starten.

I

AH01087

Spia di sovraccarico (rossa)

La spia di sovraccarico si accende quando viene rilevato il sovraccarico di un apparecchio elettrico collegato, quando il dispositivo di comando dell'invertitore si surriscalda, o quando la tensione dell'uscita CA aumenta. In tal caso il dispositivo di protezione CA si attiva, interrompendo la produzione di elettricità per proteggere il generatore e gli apparecchi elettrici collegati. La spia CA (verde) si spegne, mentre la spia di sovraccarico (rossa) resta accesa, ma il motore non smette di funzionare.

① Spia di sovraccarico

A Per Canada, Australia e Cina

B Per Europa e Corea

Quando la spia di sovraccarico si accende e la produzione di elettricità viene interrotta, procedere nel modo seguente:

1. Spegner tutti gli apparecchi elettrici collegati e arrestare il motore.
2. Ripartire entro la potenza nominale il wattaggio totale degli apparecchi elettrici collegati.
3. Controllare se vi sono ostruzioni nella presa dell'aria di raffreddamento e attorno al dispositivo di comando. Rimuovere le ostruzioni.
4. Dopo il controllo, riavviare il motore.

ES

AS01087

Luz del indicador de sobrecarga (roja)

La luz del indicador de sobrecarga se enciende al detectar la sobrecarga de un dispositivo eléctrico conectado, el sobrecalentamiento de la unidad de control del inversor o el aumento del voltaje de salida de CA. Después se activará el protector de CA, lo que detiene la generación de energía para proteger el generador y los dispositivos eléctricos conectados. La luz del piloto de CA (verde) se apagará y la luz del indicador de sobrecarga (roja) permanecerá encendida, pero el motor no dejará de funcionar.

① Luz del indicador de sobrecarga

A Para Canadá, Australia y China

B Para Europa y Corea

Si se enciende el luz del indicador de sobrecarga y se detiene la generación de energía, haga lo siguiente:

1. Apague los dispositivos eléctricos que estén conectados y pare el motor.
2. Reduzca el vataje total de los dispositivos eléctricos conectados de modo que no se supere la potencia de salida nominal.
3. Compruebe si existen obstrucciones en la entrada del aire de refrigeración y alrededor de la unidad de control. Si se detecta una obstrucción, deberá eliminarse.
4. Después de realizar la comprobación, vuelva a arrancar el motor.

E**TIP**

The overload indicator light may come on for a few seconds at first when using electric devices that require a large starting current, such as a compressor or a submersible pump. However, this is not a malfunction.

F**N.B.**

Le témoin de surcharge peut s'allumer pendant quelques secondes lorsque vous utilisez des appareils électriques qui requièrent un courant de démarrage élevé, comme un compresseur ou une pompe submersible. Il ne s'agit cependant pas d'un dysfonctionnement.

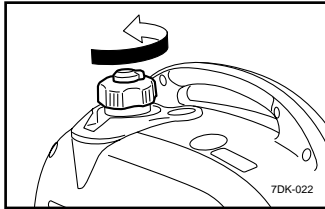

7DK-022

Fuel tank cap

Remove the fuel tank cap by turning it counterclockwise.

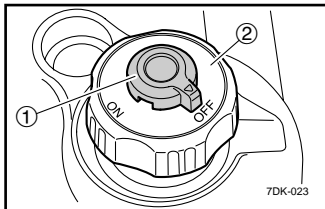

7DK-023

Fuel tank cap air vent knob

The fuel tank cap is provided with an air vent knob to stop fuel flow. The air vent knob must be turned to "ON". This will allow fuel to flow to the carburetor and the engine to run. When the engine is not in use, turn the air vent knob to "OFF" to stop fuel flow.

- ① Air vent knob
- ② Fuel tank cap

Bouchon du réservoir de carburant

Déposez le bouchon du réservoir de carburant en le tournant dans le sens antihoraire.

Bouton de mise à pression atmosphérique du bouchon de réservoir de carburant

Le bouchon de réservoir de carburant est équipé d'un bouton de mise à pression atmosphérique pour couper l'arrivée de carburant.

Le bouton de mise à pression atmosphérique doit être sur « ON ». Cela permet au carburant de passer dans le carburateur et de faire tourner le moteur. Lorsque vous n'utilisez pas le moteur, tournez le bouton de mise à pression atmosphérique sur « OFF » pour couper l'arrivée de carburant.

- ① Bouton de mise à pression atmosphérique
- ② Bouchon du réservoir de carburant

D**HINWEIS**

Die Überlastungskontrollleuchte kann für ein paar Sekunden angehen, wenn Elektrogeräte, die einen starken Anlaufstrom benötigen, wie z.B. ein Kompressor oder eine Tauchpumpe verwendet werden. Dies ist jedoch keine Fehlfunktion.

I**NOTA**

La spia di sovraccarico può accendersi per pochi secondi all'inizio, quando si usano apparecchi elettrici che richiedono un forte consumo di corrente all'accensione, come un compressore o una pompa sommersa. Non si tratta di un guasto.

ES**NOTA**

El luz del indicador de sobrecarga podrá encenderse durante unos segundos al principio si se utilizan dispositivos eléctricos que necesitan una elevada corriente de arranque, como un compresor o una bomba sumergible. Sin embargo, esto no implica un funcionamiento defectuoso.

Kraftstofftankdeckel

Der Kraftstofftankdeckel wird durch Drehen entgegen dem Uhrzeigersinn entfernt.

Tappo serbatoio carburante

Togliere il tappo del serbatoio carburante svitandolo in senso antiorario.

Tapón del depósito de combustible

Quite el tapón del depósito de combustible girándolo en sentido contrario al de las agujas del reloj.

Kraftstofftankdeckel-Entlüftungsknopf

Der Kraftstofftankdeckel ist mit einem Entlüftungsknopf ausgestattet, um den Kraftstofffluss zu stoppen.

Der Kraftstofftankdeckel muss auf „ON“ gestellt werden. Dies ermöglicht, dass der Kraftstoff zum Vergaser fließt und der Motor läuft. Wenn der Motor nicht in Betrieb ist, wird der Entlüftungsknopf auf „OFF“ gestellt, um den Kraftstofffluss zu stoppen.

- ① Entlüftungsknopf
- ② Kraftstofftankdeckel

Manopola sfiato tappo serbatoio carburante

Sul tappo del serbatoio carburante si trova una manopola di sfiato per arrestare il flusso di carburante.

La manopola di sfiato deve stare su "ON". In questo modo il carburante fluisce al carburatore e il motore funziona. Quando il motore non è in uso, posizionare la manopola di sfiato su "OFF" per interrompere l'afflusso di carburante.

- ① Manopola di sfiato
- ② Tappo serbatoio carburante

Tirador del suspiro del tapón del depósito

El tapón del depósito de combustible incorpora un tirador del suspiro del depósito para detener el flujo de combustible.

El tirador del suspiro del depósito debe colocarse en la posición "ON" para que el combustible fluya hasta el carburador y el motor funcione. Cuando el motor no está en uso, coloque el tirador del suspiro del depósito en la posición "OFF" para detener el flujo de combustible.

- ① Tirador del suspiro del depósito
- ② Tapón del depósito de combustible

E

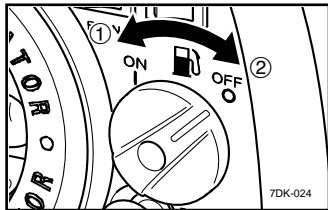

Fuel cock knob

The fuel cock supplies fuel from the fuel tank to the carburetor. The fuel cock has two positions.

① "ON"

With the knob in this position, fuel flows to the carburetor. Normal using is done with the knob in this position.

② "OFF"

With the knob in this position, fuel will not flow. Always turn the knob to this position when the engine is not running.

F

Bouton du robinet de carburant

Le robinet de carburant alimente le carburateur en carburant depuis le réservoir à carburant.

Le robinet de carburant comporte deux positions.

① « ON »

Lorsque le bouton se trouve sur cette position, le carburant passe dans le carburateur. Pour le fonctionnement normal, le bouton se trouve sur cette position.

② « OFF »

Lorsque le bouton se trouve sur cette position, le carburant ne coule pas. Tournez toujours le bouton sur cette position lorsque le moteur ne tourne pas.

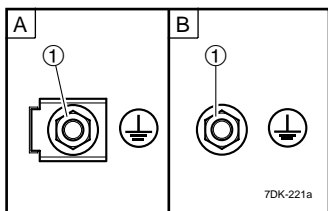

Ground (earth) terminal

Ground (earth) terminal connects the earth line for prevention of electric shock.

When the electric device is earthed, always the generator must be earthed.

① Ground (earth) terminal

A For Canada

B Except for Canada

Borne de masse (terre)

La borne de masse (terre) connecte le fil de terre pour prévenir les risques d'électrocution.

Si l'appareil est mis à la terre, le générateur doit toujours être mis à la terre.

① Borne de masse (terre)

A Pour le Canada

B Excepté pour le Canada

D**Kraftstoffhahnknopf**

Der Kraftstoffhahn versorgt den Vergaser mit Kraftstoff aus dem Kraftstofftank.

Der Kraftstoffhahn hat zwei Positionen.

① „ON“

Befindet sich der Knopf in dieser Position, so fließt Kraftstoff zum Vergaser. Der Normalbetrieb findet mit dem Knopf in dieser Position statt.

② „OFF“

Befindet sich der Knopf in dieser Position, so fließt kein Kraftstoff. Wenn der Motor nicht läuft, muss der Knopf auf diese Position gestellt werden.

Masse (Erdungs-) Klemme

Die Masse (Erdungs-) Klemme verbindet mit dem Erdleiter, als Schutz vor einem Stromschlag.

Wenn das Elektrogerät geerdet ist, muss auch der Generator geerdet sein.

① Masse (Erdungs-) Klemme

[A] Für Kanada

[B] Außer für Kanada

I**Manopola rubinetto carburante**

Il rubinetto carburante eroga il carburante dal serbatoio al carburatore.

Il rubinetto carburante ha due posizioni.

① “ON”

Con la manopola in questa posizione, il carburante fluisce nel carburatore. Quando il motore è in uso, la manopola è in questa posizione.

② “OFF”

Con la manopola in questa posizione, il carburante non passa. Quando il motore non sta funzionando, la manopola deve essere sempre in questa posizione.

Terminale di terra (massa)

Il terminale di terra (massa) collega la linea di terra per prevenire le folgorazioni.

Quando l'apparecchio elettrico è a massa, deve esserlo sempre anche il generatore.

① Terminale di terra (massa)

[A] Per Canada

[B] Tranne per Canada

ES**Tirador de la llave del combustible**

La llave del combustible suministra combustible desde el depósito hasta el carburador.

La llave del combustible tiene dos posiciones.

① “ON”

Si el tirador se encuentra en esta posición, el combustible fluye hasta el carburador. Con el tirador en esta posición se obtiene un funcionamiento normal.

② “OFF”

Si el tirador se encuentra en esta posición, el combustible no fluye. Gire siempre el tirador hacia esta posición cuando el motor no esté en funcionamiento.

Terminal de puesta a tierra (masa)

El terminal de puesta a tierra (masa) se conecta a la línea de tierra para evitar descargas eléctricas.

Si el dispositivo eléctrico está conectado a tierra, el generador también debe conectarse siempre a tierra.

① Terminal de puesta a tierra (masa)

[A] Para Canadá

[B] Excepto para Canadá

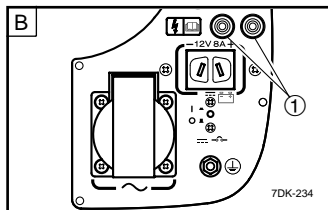
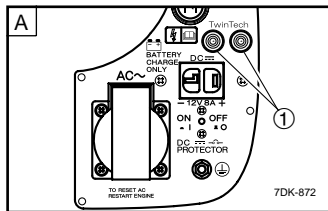
E**F**

Twin Tech (Terminal for connecting special cables for parallel running) Except for Canada

This is the terminal for connecting special cables for parallel running of two EF2000iS. The parallel running requires two EF2000iS and the special cables. (The rated output in parallel running is 3.0 kVA and the rated current is 25.0 A.)

The handling, operation procedure and the notes on usage are described in the PARALLEL CORD SET OWNER'S MANUAL included in the Parallel Cord Set. Consult a Yamaha dealer for this Parallel Cord Set.

- ① Twin Tech (parallel running terminal)

- A** For Australia and China
- B** For Europe and Korea

Twin Tech (Borne de connexion de câbles spéciaux pour le fonctionnement en parallèle) Excepté pour le Canada

Cette borne sert à connecter des câbles spéciaux pour faire fonctionner deux EF2000iS en parallèle. Le fonctionnement en parallèle nécessite deux EF2000iS et des câbles spéciaux. (La puissance de sortie nominale en mode de fonctionnement en parallèle est de 3,0 kVA et le courant nominal de 25,0 A.)

La procédure de manipulation et de fonctionnement ainsi que les instructions d'utilisation sont décrites dans le MANUEL D'UTILISATION DU KIT DE FONCTIONNEMENT EN PARALLELE fourni avec le kit de câble parallèle. Pour ce kit de câble parallèle, veuillez consulter un revendeur Yamaha.

- ① Twin Tech (borne de fonctionnement en parallèle)

- A** Pour l'Australie et la Chine
- B** Pour l'Europe et la Corée

D

**Twin Tech
(Anschlussklemme für den
Anschluss spezieller Kabel für
einen Parallelbetrieb)
Außer für Kanada**

Dies ist die Anschlussklemme für den Anschluss spezieller Kabel für den parallelen Betrieb von zwei EF2000iS. Der parallele Betrieb erfordert zwei EF2000iS und die Spezialkabel. (Die Nennleistung beim parallelen Betrieb beträgt 3,0 kVA und der Nennstrom beträgt 25,0 A.)

Die Handhabung, der Betriebsvorgang und die Hinweise zur Benutzung werden im BENUTZER-HANDBUCH PARALLELES KABELSET, welches mit dem parallelen Kabelset geliefert wird, beschrieben. Für dieses parallele Kabelset muss ein Yamaha-Händler konsultiert werden.

- ① Twin Tech (Anschluss für Parallelbetrieb)

- A Für Australien und China
 B Für Europa und Korea

I

**Twin Tech
(Terminale per il
collegamento di cavi speciali
per il funzionamento in
parallelo)
Tranne per Canada**

È il terminale per il collegamento di cavi speciali per il funzionamento in parallelo di due EF2000iS. Il funzionamento in parallelo richiede due EF2000iS e i cavi speciali. (La potenza nominale nel funzionamento in parallelo è 3,0 kVA e la corrente nominale è 25,0 A.)

Le istruzioni, il funzionamento e le note per l'uso sono descritti nel MANUALE DEL PROPRIETARIO DEL KIT DI CAVO PARALLELO incluso nel kit. Rivolgersi a un concessionario Yamaha per il cavo per il funzionamento in parallelo.

- ① Twin Tech (terminale di funzionamento in parallelo)

- A Per Australia e Cina
 B Per Europa e Corea

ES

**Terminal doble
(terminal para la conexión de
cables especiales para el
funcionamiento paralelo)
Excepto para Canadá**

Esta terminal permite conectar cables especiales para el funcionamiento paralelo de dos EF2000iS. El funcionamiento paralelo requiere dos EF2000iS y cables especiales. (La potencia de salida nominal con funcionamiento paralelo es de 3,0 kVA, y la corriente nominal es de 25,0 A.)

El procedimiento de manejo y funcionamiento y las instrucciones de uso se explican en el MANUAL DE USUARIO DEL CONJUNTO DE CABLES EN PARALELO incluido con el conjunto de cables en paralelo. Consulte a un concesionario Yamaha en relación con este conjunto de cables en paralelo.

- ① Terminal doble (terminal de funcionamiento paralelo)

- A Para Australia y China
 B Para Europa y Corea

TIP

- The optional Parallel Cord Set is required for this operation. For further information on operation, see the PARALLEL CORD SET OWNER'S MANUAL included in the Parallel Cord Set.
- If an electric motor or other device that requires high starting currents is connected, the overload indicator light (red) and the AC pilot light (green) may simultaneously come on temporarily (for approximately 5 seconds). This is not a malfunction. When the electric devices have started, the overload indicator light will turn off and the AC pilot light will stay on.
- When you stop either of the 2 generators after you have started the electric devices, disconnect the Parallel Cord Set simultaneously.

N.B.

- Le kit de câble parallèle optionnel est nécessaire pour cette opération. Pour des informations complémentaires sur le fonctionnement, reportez-vous au MANUEL D'UTILISATION DU KIT DE FONCTIONNEMENT EN PARALLELE fourni avec le kit de câble parallèle.
- Si un moteur électrique ou tout autre appareil nécessitant un courant de démarrage élevé est connecté, le témoin de surcharge (rouge) et le témoin de contrôle CA (vert) peuvent s'allumer simultanément de façon temporaire (pendant approximativement 5 secondes). Il ne s'agit pas d'un dysfonctionnement. Lorsque les appareils électriques ont démarré, le témoin de surcharge s'éteint et le témoin pilote CA reste allumé.
- Si vous arrêtez l'un des 2 générateurs après avoir fait démarrer les appareils électriques, déconnectez simultanément le kit de câble parallèle.

HINWEIS

- Für diesen Vorgang wird das optionale Parallele Kabelset benötigt. Weitere Informationen zum Betrieb finden Sie im BENUTZERHANDBUCH PARALLELES KABELSET, welches mit dem parallelen Kabelset geliefert wird.
- Wenn ein Elektromotor oder ein anderes Gerät mit hohem Anlaufstrom angeschlossen wird, können die Überlast-Kontrollleuchte (rot) und die Wechselstrom-Anzeigeleuchte (grün) gleichzeitig vorübergehend aufleuchten (ca. fünf Sekunden). Dies ist keine Fehlfunktion. Sobald die Elektrogeräte angefahren sind, geht die Überlast-Kontrollleuchte aus und die Wechselstrom-Anzeigeleuchte bleibt an.
- Wenn Sie einen der beiden Generatoren nach dem Start der Elektrogeräte ausschalten, trennen Sie gleichzeitig das Parallele Kabelset ab.

NOTA

- Per questo funzionamento è richiesto il kit di cavo parallelo. Per maggiori informazioni sul funzionamento, vedi il MANUALE DEL PROPRIETARIO DEL KIT DI CAVO PARALLELO che accompagna il kit.
- Se è collegato un motore elettrico o un altro apparecchio che richiede forti correnti all'avviamenti, la spia di sovraccarico (rossa) e la spia CA (verde) possono temporaneamente accendersi insieme (per circa 5 secondi). Non si tratta di un guasto. Quando gli apparecchi elettrici sono stati avviati, la spia di sovraccarico si spegne e la spia CA resta accesa.
- Se, dopo avere avviato gli apparecchi elettrici, uno dei due generatori viene spento, il kit di cavo parallelo deve essere scollegato allo stesso tempo.

NOTA

- Para este procedimiento se requiere el conjunto de cables en paralelo opcional. Si desea más información sobre el funcionamiento, consulte el MANUAL DE USUARIO DEL CONJUNTO DE CABLES EN PARALELO incluido con el conjunto de cables en paralelo.
- Si se ha conectado un motor eléctrico u otro dispositivo que requiera una elevada corriente de arranque, el luz del indicador de sobrecarga (rojo) y la luz del piloto de CA (verde) pueden encenderse simultáneamente de forma temporal (durante unos 5 segundos). Esto no implica un funcionamiento defectuoso. Cuando los dispositivos eléctricos hayan arrancado, el luz del indicador de sobrecarga se apagará y la luz del piloto de CA permanecerá encendida.
- Cuando pare alguno de los dos generadores una vez arrancados los dispositivos eléctricos, desconecte el conjunto de cables en paralelo de forma simultánea.

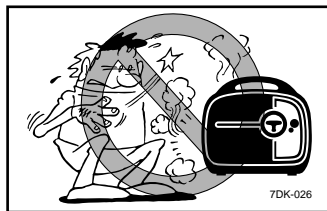
E

PREPARATION

AE00856

Fuel

⚠ WARNING

- Fuel is highly flammable and poisonous. Check "SAFETY INFORMATION" (See page 1) carefully before filling.
- Do not overfill the fuel tank, otherwise it may overflow when the fuel warms up and expands.
- After fill the fuel, make sure the fuel tank cap is tightened securely.

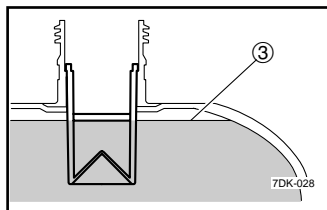
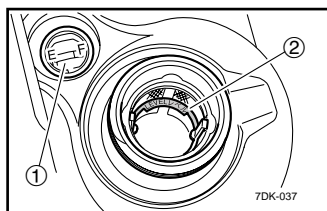
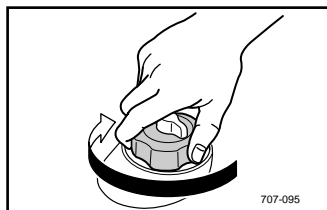
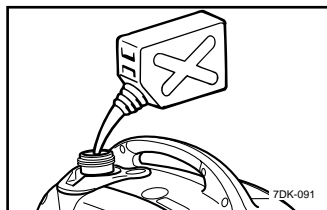
**NOTICE**

- Immediately wipe off spilled fuel with a clean, dry, soft cloth, since fuel may deteriorate painted surfaces or plastic parts.
- Use only unleaded gasoline. The use of leaded gasoline will cause severe damage to internal engine parts.

Remove the fuel tank cap and fill the fuel into the tank up to the "LEVEL" (red) mark.

The fuel level in the fuel tank can be checked through the fuel level gauge.

- ① Fuel level gauge
- ② "LEVEL" (red) mark
- ③ Fuel level

F

PREPARATION

AF00856

Carburant

⚠ AVERTISSEMENT

- Le carburant est hautement inflammable et toxique. Lisez attentivement les « INFORMATIONS DE SECURITE » (voir page 1) avant de faire le plein.
- Ne surremplissez pas le réservoir de carburant, sinon il risque de déborder lorsque le carburant s'échauffe et se dilate.
- Après avoir fait le plein de carburant, assurez-vous que le bouchon du réservoir de carburant est soigneusement fermé.

ATTENTION

- Essayez immédiatement l'essence qui a coulé à l'aide d'un chiffon propre, doux et sec parce que l'essence peut détériorer les surfaces peintes ou les pièces en plastique.
- Utilisez uniquement de l'essence sans plomb. L'utilisation d'essence plombée causera de graves dommages aux organes internes du moteur.

Déposez le bouchon du réservoir de carburant et faites le plein de carburant jusqu'au repère « LEVEL » (rouge).

Le niveau de carburant dans le réservoir de carburant peut être vérifié à l'aide de la jauge de niveau de carburant.

- ① Jauge de niveau de carburant
- ② Repère « LEVEL » (rouge)
- ③ Niveau de carburant

D

VORBEREITUNG

AG00856

Kraftstoff

WARNUNG

- Kraftstoff ist hoch entzündlich und giftig. Vor dem Tanken „SICHERHEITSINFORMATIONEN“ (siehe Seite 2) sorgfältig überprüfen.
- Den Tank nicht überfüllen, andernfalls könnte er überlaufen, wenn der Kraftstoff sich aufwärmt und ausdehnt.
- Nach dem Tanken muss sichergestellt werden, dass der Kraftstofftankdeckel fest zugebracht wird.

ACHTUNG

- Verschütteten Kraftstoff sofort mit einem sauberen, trockenen, weichen Tuch abwischen, da Kraftstoff lackierte Oberflächen oder Kunststoffteile angreifen kann.
- Nur bleifreies Benzin verwenden. Die Verwendung von bleihaltigem Benzin kann zu schwerwiegenden Schäden an den inneren Motorteilen führen.

Der Kraftstofftankdeckel muss entfernt werden und Kraftstoff darf nur bis zur roten „LEVEL“-Markierung eingefüllt werden.

Der Kraftstoffstand im Kraftstofftank kann durch die Kraftstofftankanzeige überprüft werden.

- ① Kraftstoffpegelanzeige
- ② „LEVEL“-Markierung (rot)
- ③ Kraftstoffstand

I

PREPARAZIONE

AH00856

Carburante

AVVERTENZA

- Il carburante è altamente infiammabile e tossico. Prima di fare rifornimento, leggere attentamente le “INFORMAZIONI SULLA SICUREZZA” (vedi a pagina 2).
- Il serbatoio non deve essere riempito fino all'orlo, altrimenti quando si riscalda e si espande il carburante potrebbe traboccare.
- Dopo avere fatto rifornimento, assicurarsi che il tappo del serbatoio sia perfettamente chiuso.

ATTENZIONE

- Asciugare immediatamente tutti gli schizzi di carburante con uno straccio pulito, asciutto e morbido: il carburante infatti potrebbe rovinare le superfici verniciate o le parti in plastica.
- Usare solo benzina senza piombo. La benzina con piombo provoca gravi danni alle parti interne del motore.

Togliere il tappo del serbatoio carburante e versare il carburante nel serbatoio fino al segno “LEVEL” (rosso).

Il livello del carburante nel serbatoio può essere controllato con l'indicatore di livello del carburante.

- ① Indicatore di livello del carburante
- ② Segno “LEVEL” (rosso)
- ③ Livello del carburante

ES

PREPARACIÓN

AS00856

Combustible

ADVERTENCIA

- El combustible es altamente inflamable y tóxico. Lea atentamente la “INFORMACIÓN DE SEGURIDAD” antes del llenado (véase página 2).
- No llene excesivamente el depósito de combustible, pues de lo contrario el combustible podría derramarse al calentarse y expandirse.
- Tras el llenado de combustible, compruebe que el tapón del depósito está bien apretado.

ATENCIÓN

- Limpie inmediatamente el combustible derramado con un paño suave limpio y seco, ya que podría deteriorar superficies pintadas o piezas de plástico.
- Útilice únicamente gasolina sin plomo. El uso de gasolina con plomo puede causar graves daños a las partes internas del motor.

Quite el tapón del depósito de combustible y llene el depósito hasta la marca “LEVEL” (roja).

El nivel de combustible del depósito puede comprobarse mediante el indicador de nivel de combustible.

- ① Indicador de nivel de combustible
- ② Marca “LEVEL” (roja)
- ③ Nivel de combustible

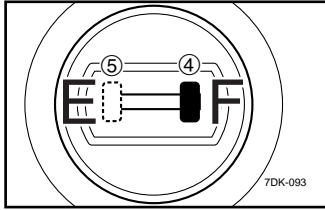

E

Recommended fuel:
Unleaded gasoline
Fuel tank capacity:
Total:
4.2 L
(1.11 US gal, 0.92 Imp gal)

④ "F"	Full
⑤ "E"	Empty

F

Essence préconisée :
Essence sans plomb
Capacité du réservoir de carburant :
Totale :
4,2 L
(1,11 US gal, 0,92 Imp gal)

④ « F »	Plein
⑤ « E »	Vide

AE00222

Engine oil

NOTICE

The generator has been shipped without engine oil. Do not start the engine till fill with the sufficient engine oil.

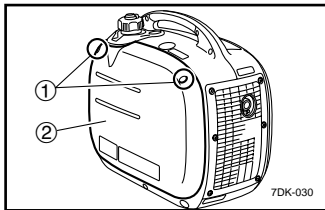

1. Place the generator on a level surface.
2. Remove the screws, and then remove the cover.

- ① Screws
- ② Cover

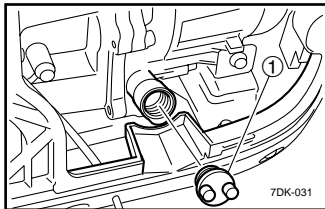

3. Remove the oil filler cap.

- ① Oil filler cap

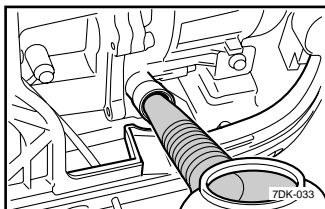

4. Fill the specified amount of the recommended engine oil, and then install and tighten the oil filler cap.

AF00222

Huile moteur

ATTENTION

Le générateur a été expédié sans huile moteur. Ne faites pas démarrer le moteur tant que vous n'avez pas versé la quantité d'huile moteur requise.

1. Placez le générateur sur une surface de niveau.
2. Déposez les vis et déposez ensuite le couvercle.

- ① Vis
- ② Couvercle

3. Enlevez le bouchon de remplissage d'huile.

- ① Bouchon de remplissage d'huile

4. Remplissez la quantité spécifiée d'huile moteur préconisée, puis installez et serrez le bouchon de remplissage d'huile.

D

Empfohlener Kraftstoff:
Bleifreies Benzin
Kraftstofftankkapazität:
Gesamt:
4,2 L
(1,11 US gal, 0,92 Imp gal)

④ „F“	Voll
⑤ „E“	Leer

I

Carburante consigliato:
Benzina senza piombo
Capacità del serbatoio
carburante:
Totale:
4,2 L
(1,11 US gal, 0,92 Imp gal)

④ “F”	Pieno
⑤ “E”	Vuoto

ES

Combustible recomendado:
Gasolina sin plomo
Capacidad del depósito de combus-
tible:
Total:
4,2 L
(1,11 US gal, 0,92 Imp gal)

④ “F”	Lleno
⑤ “E”	Vacío

AG00222

Motoröl**ACHTUNG**

Der Generator wurde ohne Motoröl ausgeliefert. Es muss erst ausreichend Motoröl eingefüllt werden, bevor der Motor gestartet werden kann.

1. Der Generator muss auf einem ebenen Untergrund abgestellt werden.
2. Die Schrauben müssen entfernt werden und danach die Abdeckung.

- ① Schrauben
- ② Abdeckung

3. Öleinfüllstutzendeckel entfernen.

- ① Öleinfüllstutzendeckel

4. Die festgelegte Menge des empfohlenen Motoröls muss eingefüllt werden und danach wird der Öleinfüllstutzendeckel angebracht und befestigt.

AH00222

Olio motore**ATTENZIONE**

Il generatore viene consegnato privo di olio. Non avviare il motore prima di avere messo olio sufficiente.

1. Collocare il generatore in piano.
2. Svitare le viti e togliere il coperchio.

- ① Viti
- ② Coperchio

3. Togliere il tappo di carico olio.

- ① Tappo di carico olio

4. Versare la quantità specificata di olio motore consigliato, quindi installare ed avviare il tappo di carico olio.

AS00222

Aceite de motor**ATENCIÓN**

El generador se envía de fábrica sin aceite de motor. No arranque el motor hasta haberlo llenado con un nivel suficiente de aceite.

1. Coloque el generador sobre una superficie nivelada.
2. Quite los tornillos y la tapa.

- ① Tornillos
- ② Tapa

3. Retire el tapón de llenado de aceite.

- ① Tapón de llenado de aceite

4. Llene el generador con la cantidad especificada de aceite de motor recomendado, y después instale y apriete el tapón de llenado de aceite.

E

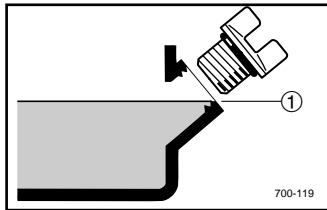

700-119

NOTICE

- Do not tilt the generator when adding engine oil. This could result in overfilling and damage to the engine.
- Be sure no foreign material enters the crankcase.

① Upper level

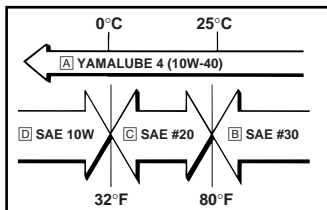

Recommended engine oil:

- A) YAMALUBE 4 (10W-40), SAE 10W-30 or 10W-40
- B) SAE #30
- C) SAE #20
- D) SAE 10W

Recommended engine oil grade:

API Service SE type or higher

Engine oil quantity:

0.4 L
(0.42 US qt, 0.35 Imp qt)

5. Install the cover and tighten the screws.

F

ATTENTION

- N'inclinez pas le générateur pendant que vous versez de l'huile moteur. Il pourrait en résulter un surremplissage et des dommages au moteur.
- Veillez à ce qu'aucun corps étranger ne pénètre à l'intérieur du carter.

① Repère de niveau supérieur

Huile moteur préconisée :

- A) YAMALUBE 4 (10W-40), SAE 10W-30 ou 10W-40
- B) SAE #30
- C) SAE #20
- D) SAE 10W

Classification de l'huile moteur préconisée :

API Service SE ou supérieur

Quantité d'huile moteur :

0,4 L
(0,42 US qt, 0,35 Imp qt)

5. Installez le couvercle et serrez les vis.

D**ACHTUNG**

- Der Generator darf nicht gekippt werden, wenn Motoröl hinzugefügt wird. Dies könnte zu einer Überfüllung führen und den Motor beschädigen.
- Achten Sie darauf, dass keine Fremdmaterialien in das Kurbelgehäuse gelangen.

① Oberer Stand

Empfohlenes Motoröl:

- A] YAMALUBE 4 (10W-40), SAE 10W-30 oder 10W-40
- B] SAE #30
- C] SAE #20
- D] SAE 10W

Empfohlene Motorölsorte:

API Service SE Typ oder höher

Motorölmenge:

0,4 L (0,42 US qt, 0,35 Imp qt)

5. Abdeckung anbringen und Schrauben festziehen.

I**ATTENZIONE**

- Non inclinare il generatore quando si aggiunge olio motore. Si rischia di versarne in eccesso e danneggiare il motore.
- **Attenzione a non fare entrare materiale estraneo nel basamento.**

① Livello superiore

Olio motore consigliato:

- A] YAMALUBE 4 (10W-40), SAE 10W-30 o 10W-40
- B] SAE #30
- C] SAE #20
- D] SAE 10W

Grado d'olio motore

consigliato:

API Service tipo SE o superiore

Quantità d'olio motore:

0,4 L
(0,42 US qt, 0,35 Imp qt)

5. Installare il coperchio e serrare le viti.

ES**ATENCIÓN**

- No incline el generador mientras vierte aceite de motor. Esto podría dar por resultado un exceso llenado y dañar al motor.
- Asegúrese de que ningún material extraño entra en el cárter.

① Nivel superior

Aceite de motor recomendado:

- A] YAMALUBE 4 (10W-40), SAE 10W-30 o 10W-40
- B] SAE #30
- C] SAE #20
- D] SAE 10W

Grado de aceite de motor recomendado:

Servicio API tipo SE o superior

Cantidad de aceite de motor:

0,4 L (0,42 US qt, 0,35 Imp qt)

5. Coloque la tapa y apriete los tornillos.

PRE-OPERATION CHECK

WARNING

If any item in the Pre-operation check is not working properly, have it inspected and repaired before operating the generator.

The condition of a generator is the owner's responsibility. Vital components can start to deteriorate quickly and unexpectedly, even if the generator unused.

TIP

Pre-operation checks should be made each time the generator is used.

Pre-operation check Fuel (See page 37)

- Check fuel level in fuel tank.
- Refuel if necessary.

Fuel line

- Check fuel hose for crack or damage.
- Replace if necessary.

Engine oil (See page 39)

- Check oil level in engine.
- If necessary, add recommended oil to specified level.
- Check generator for oil leakage.

CONTROLE PREALABLE A L'UTILISATION

AVERTISSEMENT

Si l'un des éléments soumis au contrôle préalable à l'utilisation ne fonctionne pas correctement, faites-le inspecter et réparer avant d'utiliser le générateur.

La condition d'un générateur relève de la responsabilité de son propriétaire. Des composants vitaux peuvent commencer à se détériorer rapidement et de manière imprévue, même si le générateur n'est pas employé.

N.B.

Les contrôles préalables doivent être exécutés chaque fois que le générateur est utilisé.

Contrôle préalable au fonctionnement

Carburant (voir page 37)

- Vérifiez le niveau de carburant dans le réservoir de carburant.
- Faites le plein de carburant si nécessaire.

Conduite d'alimentation

- Vérifiez la conduite d'alimentation quant à la présence de fissures ou de dommages.
- Remplacez si nécessaire.

Huile moteur (voir page 39)

- Vérifiez le niveau d'huile dans le moteur.
- Si nécessaire, ajoutez de l'huile préconisée jusqu'au niveau spécifié.
- Vérifiez la présence de fuites d'huile sur le générateur.

D

AG00845

ÜBERPRÜFUNG VOR DER INBETRIEBNAHME

⚠️ WARNUNG

Wenn ein Bestandteil während der Überprüfung vor der Inbetriebnahme nicht ordnungsgemäß arbeitet, muss es untersucht und repariert werden, bevor der Generator in Betrieb genommen wird.

Der Zustand eines Generators liegt in der Verantwortung des Eigentümers. Wichtige Komponenten können schnell und unerwartet anfangen abzunutzen, selbst wenn der Generator unbenutzt ist.

HINWEIS

Überprüfungen vor der Inbetriebnahme sollten jedes Mal gemacht werden, wenn der Generator verwendet wird.

Überprüfung vor der Inbetriebnahme

Kraftstoff (Siehe Seite 38)

- Kraftstoffstand im Kraftstofftank überprüfen.
- Falls nötig, auftanken.

Kraftstoffleitung

- Kraftstoffschlauch auf Risse oder Beschädigungen hin untersuchen.
- Falls nötig, austauschen.

Motoröl (Siehe Seite 40)

- Ölstand im Motor überprüfen.
- Falls nötig, empfohlenes Öl bis zum festgelegten Stand hinzufügen.
- Generator auf Ölleckage hin überprüfen.

I

AH00845

CONTROLLO PRIMA DEL FUNZIONAMENTO

⚠️ AVVERTENZA

Se uno qualsiasi dei controlli da effettuare prima della messa in funzione evidenzia un guasto, questo deve essere esaminato e riparato prima di far funzionare il generatore.

Il proprietario è responsabile del buono stato del generatore. Delle parti vitali possono iniziare a deteriorarsi in modo rapido e improvviso, anche se il generatore non viene usato.

NOTA

I controlli prima del funzionamento vanno fatti ogni volta che si adopera il generatore.

Controllo prima del funzionamento

Carburante (vedi a pagina 38)

- Controllare il livello di carburante nel serbatoio.
- Fare rifornimento se necessario.

Tubo di alimentazione

- Verificare la presenza di crepe e danni al tubo di alimentazione.
- Sostituire se necessario.

Olio motore (vedi a pagina 40)

- Controllare il livello d'olio nel motore.
- Se necessario, rabboccare olio consigliato fino al livello specificato.
- Verificare eventuali perdite d'olio del generatore.

ES

AS00845

COMPROBACIONES PREVIAS AL FUNCIONAMIENTO

⚠️ ADVERTENCIA

Si, al hacer las comprobaciones antes del arranque, algún elemento no funciona correctamente, deberá inspeccionarse y repararse antes de poner en funcionamiento el generador.

El estado de un generador es responsabilidad del usuario. Los componentes esenciales pueden empezar a deteriorarse de forma rápida e inesperada, aunque no se utilice el generador.

NOTA

Es necesario llevar a cabo las comprobaciones previas cada vez que se utiliza el generador.

Comprobación previa

Combustible (véase página 38)

- Compruebe el nivel de combustible del depósito.
- Vuelva a repostar si fuera necesario.

Tubo de combustible

- Compruebe si el tubo de combustible está agrietado o presenta algún daño.
- Sustitúyalas si es preciso.

Aceite de motor (véase página 40)

- Compruebe el nivel del aceite del motor.
- En caso necesario, añada aceite recomendado hasta el nivel especificado.
- Compruebe que el generador no presenta fugas de aceite.

E

The point where abnormality was recognised by use

- Check operation.
- If necessary, consult a Yamaha dealer.

F

Le point où une anomalie a été identifiée lors de l'utilisation

- Vérifier le fonctionnement.
- Si nécessaire, consultez un revendeur Yamaha.

D

Der Punkt, ab dem Abweichungen durch die Benutzung erkannt wurden

- Betrieb überprüfen.
- Falls nötig, Yamaha-Händler konsultieren.

I

Il punto in cui l'anomalia è riscontrata grazie all'uso

- Controllare il funzionamento.
- Se necessario, consultare un concessionario Yamaha.

ES

Punto donde se detectan anomalías por el uso

- Compruebe el funcionamiento.
- En caso necesario, consulte a un concesionario Yamaha.

OPERATION

⚠ WARNING

- Never operate the engine in a closed area or it may cause unconsciousness and death within a short time. Operate the engine in a well ventilated area.
- Before starting the engine, do not connect any electric devices.

NOTICE

The generator has been shipped without engine oil. Do not start the engine till fill with the sufficient engine oil.

FONCTIONNEMENT

⚠ AVERTISSEMENT

- Ne faites jamais fonctionner le moteur dans un endroit fermé, car cela risque de provoquer des pertes de connaissance et la mort en peu de temps. Faites fonctionner le moteur à un endroit bien ventilé.
- Ne raccordez aucun appareil électrique avant de faire démarrer le moteur.

ATTENTION

Le générateur a été expédié sans huile moteur. Ne faites pas démarrer le moteur tant que vous n'avez pas versé la quantité d'huile moteur requise.

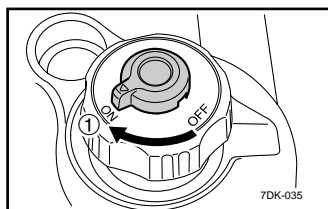
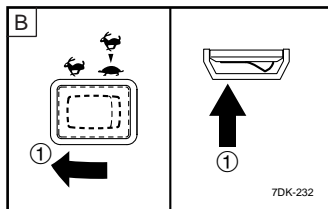
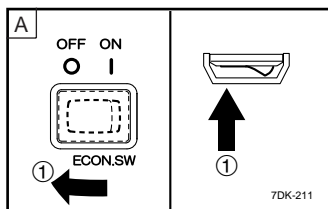

Starting the engine

1. Turn the economy control switch to "OFF".

① ○ "OFF" (↶)

- A For Canada, Australia and China
- B For Europe and Korea

Démarrage du moteur

1. Réglez le contacteur de ralenti économique sur « OFF ».

① ○ « OFF » (↶)

- A Pour le Canada, l'Australie et la Chine
- B Pour l'Europe et la Corée

2. While holding the fuel tank cap so that it will not move, turn the air vent knob to "ON".

① "ON"

2. Tout en maintenant le bouchon du réservoir de carburant de façon à ce qu'il ne bouge pas, tournez le bouton de mise à pression atmosphérique sur « ON ».

① « ON »

**BETRIEB****⚠️ WARNUNG**

- Der Motor darf nie in geschlossenen Räumen betrieben werden, es könnte sonst innerhalb kürzester Zeit zu Bewusstlosigkeit und zum Tod kommen. Der Motor darf nur in gut belüfteten Räumen betrieben werden.
- Vor dem Starten des Motors dürfen keine Elektrogeräte angeschlossen werden.

ACHTUNG

Der Generator wurde ohne Motoröl ausgeliefert. Es muss erst ausreichend Motoröl eingefüllt werden, bevor der Motor gestartet werden kann.

Den Motor starten

1. Stellen Sie den Sparsamkeitskontrollschalter auf „OFF“.

① „OFF“ (↩️)

A Für Kanada, Australien und China

B Für Europa und Korea

2. Kraftstofftankdeckel so halten, dass er sich nicht bewegt, anschließend Entlüftungsknopf auf „ON“ stellen.

① „ON“

**FUNZIONAMENTO****⚠️ AVVERTENZA**

- Il motore non deve mai funzionare in un locale chiuso perché potrebbe provocare perdita di conoscenza e morte in breve tempo. Il motore deve funzionare in una zona ben ventilata.
- Non collegare alcun apparecchio elettrico prima di avviare il motore.

ATTENZIONE

Il generatore viene consegnato privo di olio. Non avviare il motore prima di avere messo olio sufficiente.

Avviare il motore

1. Mettere l'interruttore di risparmio in posizione „OFF“.

① „OFF“ (↩️)

A Per Canada, Australia e Cina

B Per Europa e Corea

2. Tenendo fermo con una mano il tappo serbatoio carburante affinché non si apra, spostare su „ON“ la manopola di sfiato.

① „ON“

**FUNCIÓNAMIENTO****⚠️ ADVERTENCIA**

- Nunca utilice el motor en un espacio cerrado, ya que puede provocar una pérdida de la consciencia o incluso la muerte en un breve espacio de tiempo. Utilice el motor en una zona con buena ventilación.
- No conecte ningún dispositivo eléctrico antes de arrancar el motor.

ATENCIÓN

El generador se envía de fábrica sin aceite de motor. No arranque el motor hasta haberlo llenado con un nivel suficiente de aceite.

Arranque del motor

1. Ponga el interruptor de control de ahorro en la posición „OFF“.

① „OFF“ (↩️)

A Para Canadá, Australia y China

B Para Europa y Corea

2. Mientras sujeta el tapón del depósito de combustible para que no se mueva, coloque el tirador del suspiro del depósito en la posición „ON“.

① „ON“

E

F

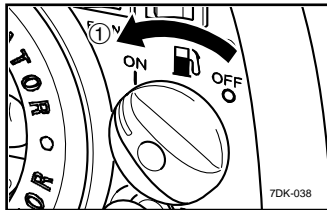

3. Turn the fuel cock knob to "ON".

3. Tournez le bouton du robinet de carburant sur « ON ».

① "ON"

① « ON »

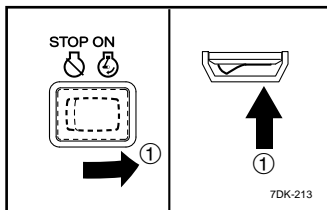

4. Turn the engine switch to "ON".

4. Placez le contacteur du moteur sur la position « ON ».

① ② "ON"

① ② « ON »

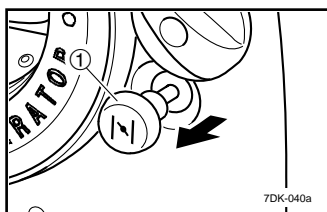

5. Pull the choke knob fully out.

5. Tirez à fond sur le bouton du starter.

① Choke knob

① Bouton du starter

TIP _____

The choke is not required to start a warm engine. Push the choke knob in to the original position.

N.B. _____

Le starter n'est pas nécessaire pour faire démarrer le moteur à chaud. Ramenez le bouton du starter à sa position originale.

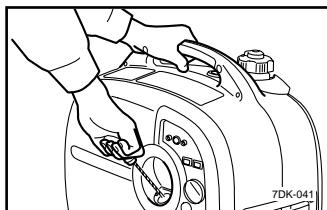

6. Pull slowly on the recoil starter until it is engaged, then pull it briskly.

6. Tirez lentement sur le cordon du lanceur à rappel jusqu'à ce qu'il soit engagé et tirez ensuite d'un geste énergique.

TIP _____

Grasp the carrying handle firmly to prevent the generator from falling over when pulling the recoil starter.

N.B. _____

Saisissez fermement la poignée de transport pour éviter que le générateur tombe lorsque vous tirez sur le lanceur à rappel.

D

3. Kraftstoffhahnknopf auf „ON“ drehen.

① „ON“

4. Motorschalter auf „ON“ stellen.

①  „ON“

5. Kaltstart- (Choke-) -Knopf ganz herausziehen.

① Kaltstart- (Choke-) -Knopf

HINWEIS _____

Man benötigt den Choke nicht, um einen warmen Motor zu starten. Kaltstart- (Choke-) -Knopf in die ursprüngliche Position drücken.

6. Langsam am Seilzug-Starter ziehen, bis er einrastet, dann schnell ziehen.

HINWEIS _____

Tragegriff gut festhalten, um den Generator vor einem Umfallen zu bewahren, wenn der Seilzug-Starter gezogen wird.

I

3. Mettere in posizione “ON” la manopola del rubinetto del carburante.

① “ON”

4. Mettere l'interruttore del motore in posizione “ON”.

①  “ON”

5. Estrarre completamente la manopola dell'aria.

① Manopola dell'aria

NOTA _____

L'aria non è necessaria per avviare un motore già caldo. Spingere nella posizione originale la manopola dell'aria.

6. Tirare lentamente l'autoavvolgente finché non si agancia, quindi dare uno strappo deciso.

NOTA _____

Tenere saldamente la maniglia di trasporto per evitare che il generatore cada quando viene azionato l'autoavvolgente.

ES

3. Ponga el tirador de la llave del combustible en la posición “ON”.

① “ON”

4. Ajuste el interruptor del motor en la posición “ON”.

①  “ON”

5. Tire completamente del tirador del estrangulador.

① Tirador del estrangulador

NOTA _____

No es necesario utilizar el estrangulador para arrancar un motor caliente. Empuje hacia dentro el tirador del estrangulador para devolverlo a su posición original.

6. Tire lentamente del arranque de retroceso hasta que esté acoplado, y después tire de él enérgicamente.

NOTA _____

Sujete el asa de transporte con firmeza para evitar que el generador se caiga al tirar del arranque de retroceso.

E

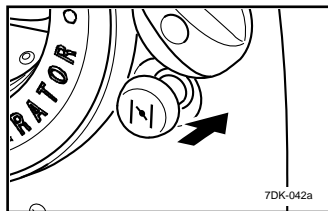

7. After the engine starts, warm up the engine until the engine does not stop when the choke knob is returned to the original position.

TIP _____

When starting the engine, with the economy control switch "ON", and there is no load on the generator:

- in ambient temperature below 0°C (32°F), the engine will run at the rated r/min (4,500 r/min) for 5 minutes to warm up the engine.
- in ambient temperature below 5°C (41°F), the engine will run at the 4,500 r/min for 3 minutes to warm up the engine.

The economy control unit operates normally after the above time period, while the economy control switch is "ON".

F

7. Après que le moteur a démarré, faites-le chauffer jusqu'à ce qu'il ne s'arrête plus lorsque le bouton de starter est ramené sur sa position originale.

N.B. _____

Lorsque vous faites démarrer le moteur avec le contacteur de ralenti économique « ON » et que le générateur n'est soumis à aucune charge :

- si la température ambiante est inférieure à 0°C (32°F), faites tourner le moteur au régime nominal (4.500 tr/min.) pendant 5 minutes pour le faire chauffer.
- si la température ambiante est inférieure à 5°C (41°F), faites tourner le moteur au régime nominal (4.500 tr/min.) pendant 3 minutes pour le faire chauffer.

L'unité de commande d'économie fonctionne normalement après cette durée lorsque le commutateur de ralenti économique est réglé sur « ON ».

D

7. Nachdem der Motor gestartet ist, Motor aufwärmen bis der Motor nicht mehr stoppt, wenn der Kaltstart- (Choke-) -Knopf in die ursprüngliche Position zurückgebracht wird.

HINWEIS

Wenn der Motor gestartet wird, während der Sparsamkeitskontrollschalter auf „ON“ steht und sich keine Last auf der Generator befindet:

- bei einer Umgebungstemperatur von unter 0°C (32°F) läuft der Motor bei der Nenn Drehzahl (4.500 U/min) in 5 Minuten warm.
- bei einer Umgebungstemperatur von unter 5°C (41°F) läuft der Motor bei der 4.500 U/min in 3 Minuten warm.

Die Sparsamkeitskontrollleinheit läuft nach der oben genannten Zeitspanne normal, wenn der Sparsamkeitskontrollschalter auf „ON“ steht.

I

7. Dopo che è partito, scaldare il motore fino a quando continua a funzionare anche riportando la manopola dell'aria nella posizione originale.

NOTA

Quando il motore viene avviato con l'interruttore di risparmio su "ON", e non vi è carico sul generatore:

- se la temperatura ambiente è inferiore a 0°C (32°F), per riscaldarsi il motore funziona al regime nominale (4.500 giri/min.) durante 5 minuti.
- con una temperatura ambiente superiore a 5°C (41°F), il motore per riscaldarsi funziona al regime di 4.500 giri/min. durante 3 minuti.

Dopo i periodi di tempo summenzionati, il dispositivo di risparmio funziona normalmente mentre l'interruttore di risparmio resta su "ON".

ES

7. Cuando haya arrancado el motor, caliéntelo hasta que no se detenga cuando el tirador del estrangulador vuelva a su posición original.

NOTA

Al arrancar el motor, con el interruptor de control de ahorro en la posición "ON", y si no hay cargas en el generador:

- A una temperatura ambiente inferior a 0°C (32°F), el motor funcionará a una velocidad nominal en r/min (4.500 r/min) durante 5 minutos para calentarse.
- A una temperatura ambiente inferior a 5°C (41°F), el motor funcionará a 4.500 r/min durante 3 minutos para calentarse.

La unidad de control de ahorro funciona normalmente una vez transcurrido dicho periodo de tiempo, mientras el interruptor de control de ahorro está en "ON".

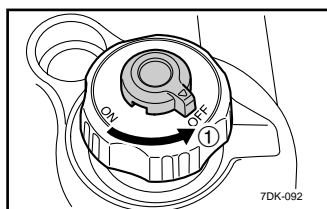
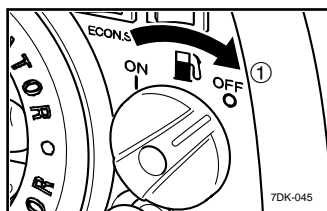
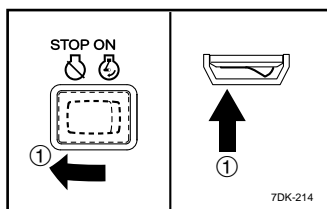
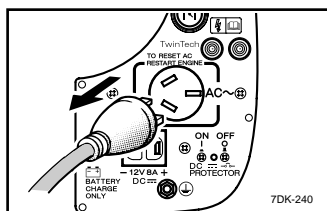
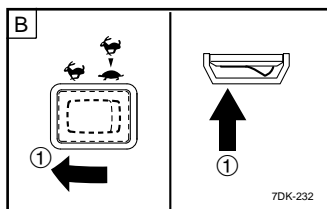
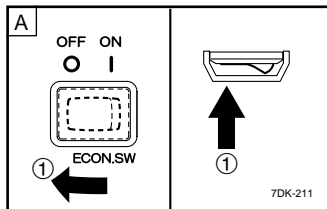
E**F**

AE01025

Stopping the engine**TIP** _____

Turn off any electric devices.

1. Turn the economy control switch to "OFF".

① ○ "OFF" (↶)

A For Canada, Australia and China**B** For Europe and Korea

2. Disconnect any electric devices.

3. Turn the engine switch to "STOP".

① ⚡ "STOP"

4. Turn the fuel cock knob to "OFF".

① "OFF"

5. Turn the fuel tank cap air vent knob to "OFF" after the engine has completely cooled down.

① "OFF"

AF01025

Arrêt du moteur**N.B.** _____

Mettez tous les appareils électriques hors tension.

1. Réglez le contacteur de ralenti économique sur « OFF ».

① ○ « OFF » (↶)

A Pour le Canada, l'Australie et la Chine**B** Pour l'Europe et la Corée

2. Débranchez tous les appareils électriques.

3. Tournez le contacteur du moteur sur la position « STOP ».

① ⚡ « STOP »

4. Tournez le bouton du robinet de carburant sur « OFF ».

① « OFF »

5. Tournez le bouton de mise à pression atmosphérique du bouchon du réservoir de carburant sur « OFF » après que le moteur a complètement refroidi.

① « OFF »

**Den Motor stoppen****HINWEIS**

Alle Elektrogeräte ausschalten.

1. Stellen Sie den Sparsamkeitskontrollschalter auf „OFF“.

① „OFF“ (👉)

- A Für Kanada, Australien und China
 B Für Europa und Korea

2. Alle Elektrogeräte abtrennen.

3. Motorschalter auf „STOP“ stellen.

① „STOP“

4. Kraftstoffhahnknopf auf „OFF“ drehen.

① „OFF“

5. Kraftstofftankdeckel-Entlüftungs-knopf auf „OFF“ stellen, nachdem der Motor sich ganz abgekühlt hat.

① „OFF“

**Spegnere il motore****NOTA**

Spegnere tutti gli apparecchi elettrici.

1. Mettere l'interruttore di risparmio in posizione “OFF”.

① “OFF” (👉)

- A Per Canada, Australia e Cina
 B Per Europa e Corea

2. Scollegare tutti gli apparecchi elettrici.

3. Mettere l'interruttore del motore in posizione “STOP”.

① “STOP”

4. Mettere in posizione “OFF” la manopola del rubinetto del carburante.

① “OFF”

5. Quando il motore si è completamente raffreddato, mettere la manopola di sfianto del tappo del serbatoio carburante in posizione “OFF”.

① “OFF”

**Parada del motor****NOTA**

Apague todos los dispositivos eléctricos.

1. Ponga el interruptor de control de ahorro en la posición “OFF”.

① “OFF” (👉)

- A Para Canadá, Australia y China
 B Para Europa y Corea

2. Desconecte todos los dispositivos eléctricos.

3. Ajuste el interruptor del motor en la posición “STOP”.

① “STOP”

4. Ponga el tirador de la llave del combustible en la posición “OFF”.

① “OFF”

5. Ponga el tirador del suspiro del tapón del depósito en la posición “OFF” cuando el motor se haya enfriado por completo.

① “OFF”

E

AE00839

Connection Alternating Current (AC)

⚠ WARNING

Be sure any electric devices are turned off before plugging them in.

NOTICE

- Be sure all electric devices including the lines and plug connections are in good condition before connection to the generator.
- Be sure the total load is within generator rated output.
- Be sure the receptacle load current is within receptacle rated current.

TIP

Make sure to ground (earth) the generator.

When the electric device is earthed, always the generator must be earthed.

1. Start the engine.
2. Plug in to AC receptacle.
3. Make sure the AC pilot light is on.

① AC pilot light

- A** For Canada, Australia and China
- B** For Europe and Korea

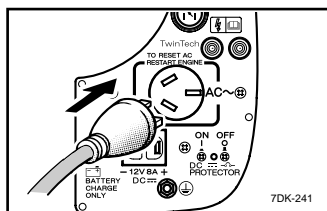

7DK-241

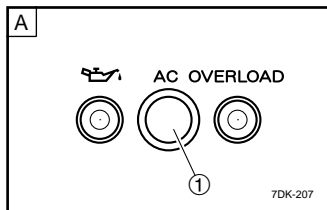

7DK-207

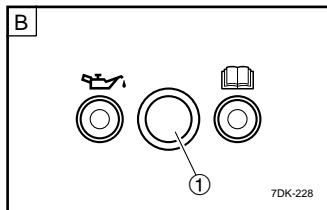

7DK-228

F

AF00839

Connexions Courant alternatif (CA)

⚠ AVERTISSEMENT

Assurez-vous que tous les appareils électriques sont hors tension avant de les raccorder.

ATTENTION

- Assurez-vous que tous les appareils électriques y compris les câbles et les connexions par fiche sont en bon état avant d'effectuer le raccordement au générateur.
- Assurez-vous que la charge totale est comprise dans la plage de puissance de sortie nominale du générateur.
- Assurez-vous que le courant de charge de la prise est compris dans la plage d'intensité nominale de la prise.

N.B.

Veillez à mettre le générateur à la masse (terre).

Si l'appareil est mis à la terre, le générateur doit toujours être mis à la terre.

1. Faites démarrer le moteur.
2. Branchez sur la prise CA.
3. Assurez-vous que le témoin pilote CA est allumé.

① Témoin pilote CA

A Pour le Canada, l'Australie et la Chine

B Pour l'Europe et la Corée



Anschluss Wechselstrom

WARNUNG

Sicherstellen, dass jegliche Elektrogeräte ausgeschaltet sind, bevor sie angeschlossen werden.

ACHTUNG

- Sicherstellen, dass alle Elektrogeräte, inklusive der Leitungen und Steckeranschlüsse, in einem guten Zustand sind, bevor sie an den Generator angeschlossen werden.
- Sicherstellen, dass sich die Gesamtlast innerhalb der Nennleistung des Generators befindet.
- Sicherstellen, dass sich der Steckdosenlaststrom innerhalb des Nennstroms der Steckdose befindet.

HINWEIS

Sicherstellen, dass der Generator geerdet wird.

Wenn das Elektrogerät geerdet ist, muss auch der Generator geerdet sein.

1. Den Motor starten.
2. An die Wechselstrom-Steckdose anschließen.
3. Sicherstellen, dass die Wechselstromkontrollleuchte an ist.

① Wechselstromkontrollleuchte

- [A] Für Kanada, Australien und China
[B] Für Europa und Korea



Collegamento Corrente alternata (CA)

AVVERTENZA

Prima di collegarli, accertarsi che gli apparecchi elettrici siano spenti.

ATTENZIONE

- Prima di collegarli al generatore, verificare che gli apparecchi elettrici, inclusi i cavi e gli spinotti, siano in buone condizioni.
- Controllare che il carico totale non superi la potenza nominale del generatore.
- Controllare che il carico elettrico non superi la potenza nominale della presa.

NOTA

Non dimenticare di mettere a terra (massa) il generatore. Quando l'apparecchio elettrico è a massa, deve esserlo sempre anche il generatore.

1. Avviare il motore.
2. Inserire la spina nella presa CA.
3. Verificare che la spia CA sia accesa.

① Spia CA

- [A] Per Canada, Australia e Cina
[B] Per Europa e Corea



Conexión Corriente alterna (CA)

ADVERTENCIA

Asegúrese de que los dispositivos eléctricos están apagados antes de conectarlos.

ATENCIÓN

- Compruebe que todos los dispositivos eléctricos, incluidas las conexiones de línea y de enchufes, están en buen estado antes de conectarlos al generador.
- Asegúrese de que la carga total se encuentra dentro de los valores de potencia de salida nominal del generador.
- Compruebe que la corriente de la carga de la toma se encuentra dentro de los valores de corriente nominal de la toma.

NOTA

Conecte el generador a tierra (masa). Si el dispositivo eléctrico está conectado a tierra, el generador también debe conectarse siempre a tierra.

1. Arranque el motor.
2. Enchúfelo a la toma de CA.
3. Compruebe que la luz del piloto de CA está encendida.

① Luz del piloto de CA

- [A] Para Canadá, Australia y China
[B] Para Europa y Corea

E

F

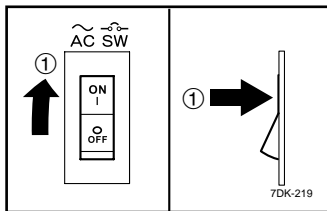

4. Turn the AC switch (N.F.B.) to "ON". (For Canada only)

① | "ON"

4. Placez le contacteur CA (rupteur sans fusible) sur la position « ON ». (Pour le Canada uniquement)

① | « ON »

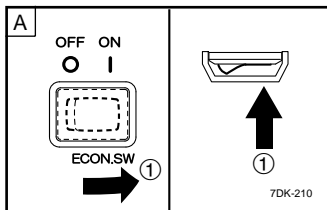

5. Turn the economy control switch to "ON".

① | "ON" (↔ ▶ ⬅)

A For Canada, Australia and China
B For Europe and Korea

5. Tournez le contacteur de ralenti économique sur « ON ».

① | « ON » (↔ ▶ ⬅)

A Pour le Canada, l'Australie et la Chine
B Pour l'Europe et la Corée

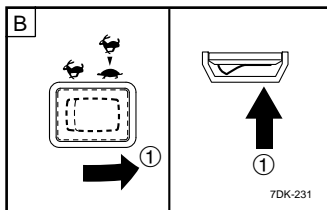

TIP _____

The economy control switch must be turned to "OFF" to increase engine speed to rated rpm.

N.B. _____

Le contacteur de ralenti économique doit être placé sur la position « OFF » pour pouvoir augmenter le régime du moteur au régime nominal.

6. Turn on any electric devices.

6. Mettez tous les appareils électriques sous tension.

D

4. Den Wechselstromschalter (nicht gesicherter Unterbrecher) auf „ON“ stellen. (Nur für Kanada)

① I „ON“

5. Stellen Sie den Sparsamkeitskontrollschalter auf „ON“.

① I „ON“ (←▶🔌)

A Für Kanada, Australien und China

B Für Europa und Korea

HINWEIS _____

Der Sparsamkeitskontrollschalter muss auf „OFF“ gestellt werden, um die Motordrehzahl auf die Nenndrehzahl zu erhöhen.

6. Alle Elektrogeräte einschalten.

I

4. Mettere l'interruttore CA (senza fusibile) in posizione "ON". (Solo per Canada)

① I "ON"

5. Mettere l'interruttore di risparmio in posizione "ON".

① I "ON" (←▶🔌)

A Per Canada, Australia e Cina

B Per Europa e Corea

NOTA _____

L'interruttore di risparmio deve essere posizionato su "OFF" per portare il regime del motore al regime nominale.

6. Accendere gli apparecchi elettrici.

ES

4. Gire el interruptor de CA (N.F.B.) a la posición "ON". (Solo para Canadá)

① I "ON"

5. Ponga el interruptor de control de ahorro en la posición "ON".

① I "ON" (←▶🔌)

A Para Canadá, Australia y China

B Para Europa y Corea

NOTA _____

El interruptor de control de ahorro debe ponerse en la posición "OFF" para aumentar la velocidad del motor hasta alcanzar el valor nominal en rpm.

6. Encienda los dispositivos eléctricos.

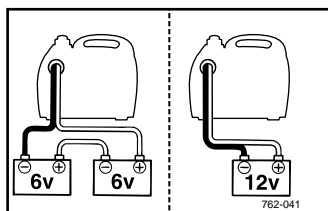
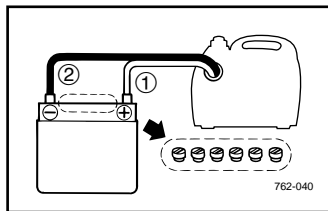
E

Battery charging

TIP

- The generator DC rated voltage is 12V.
- Start the engine first, and then connect the generator to the battery for charging.
- Before starting to charge the battery, make sure that the DC protector or DC switch (N.F.B.) is turned on.

- ① Red wire
② Black wire

1. Start the engine.
2. Press in the DC protector or turn on the DC switch (N.F.B.).
3. Connect the red battery charger lead to the positive (+) battery terminal.
4. Connect the black battery charger lead to the negative (-) battery terminal.
5. Turn the economy control switch "OFF" to start battery charging.

F

Charge de la batterie

N.B.

- La tension CC nominale du générateur est de 12V.
- Faites d'abord démarrer le moteur et connectez ensuite le générateur à la batterie pour la charge.
- Avant de faire démarrer le générateur pour charger la batterie, assurez-vous que la protection CC ou le contacteur CC (rupteur sans fusible) est enclenché.

- ① Fil rouge
② Fil noir

1. Faites démarrer le moteur.
2. Appuyez sur la protection CC ou enclenchez le contacteur CC (rupteur sans fusible).
3. Raccordez d'abord le fil du chargeur de batterie rouge à la borne positive (+) de la batterie.
4. Raccordez ensuite le fil du chargeur de batterie noir à la borne négative (-) de la batterie.
5. Réglez le contacteur de ralenti économique sur « OFF » pour démarrer la charge de la batterie.

D

Batterieladevorgang

HINWEIS

- Die Gleichstrom-Nennspannung des Generators beträgt 12V.
- Zuerst Motor starten und dann den Generator zur Aufladung an die Batterie anschließen.
- Vor der Batterieaufladung sicherstellen, dass der GS-Schutz oder der Gleichstromschalter (nicht gesicherter Unterbrecher) eingeschaltet ist.

- ① Rotes Kabel
- ② Schwarzes Kabel

1. Den Motor starten.
2. Den GS-Schutz eindrücken oder den Gleichstromschalter (nicht gesicherter Unterbrecher) einschalten.
3. Das rote Batterieladekabel am Pluspol (+) der Batterie anschließen.
4. Das schwarze Batterieladekabel am Minuspol (-) der Batterie anschließen.
5. Sparsamkeitskontrollschalter auf „OFF“ stellen, um den Batterieladevorgang zu starten.

I

Caricare la batteria

NOTA

- La tensione nominale del generatore CC è 12V.
- Avviare prima il motore, quindi collegare il generatore alla batteria per caricarla.
- Prima di cominciare a caricare la batteria, controllare che il dispositivo di protezione CC o l'interruttore CC (senza fusibile) sia acceso.

- ① Cavo rosso
- ② Cavo nero

1. Avviare il motore.
2. Inserire il dispositivo di protezione CC o accendere l'interruttore CC (senza fusibile).
3. Collegare il cavo rosso del caricabatteria al polo positivo (+) della batteria.
4. Collegare il cavo nero del caricabatteria al polo negativo (-) della batteria.
5. Mettere l'interruttore di risparmio in posizione "OFF" per iniziare a caricare la batteria.

ES

Carga de la batería

NOTA

- El voltaje nominal de CC del generador es de 12V.
- Arranque primero el motor, y después conecte el generador a la batería para cargarla.
- Antes de empezar a cargar la batería, asegúrese de que el protector de CC o el interruptor de CC (N.F.B.) están encendidos.

- ① Cable rojo
- ② Cable negro

1. Arranque el motor.
2. Active el protector de CC o accione el interruptor de CC (N.F.B.).
3. Conecte el cable rojo del cargador de la batería al terminal positivo (+) de la batería.
4. Conecte el cable negro del cargador de la batería al terminal negativo (-) de la batería.
5. Ponga el interruptor de control de ahorro en la posición "OFF" para empezar a cargar la batería.

E

F

NOTICE

ATTENTION

- Be sure the economy control switch is turned off while charging the battery.
- Be sure to connect the red battery charger lead to the positive (+) battery terminal, and connect the black lead to the negative (-) battery terminal. Do not reverse these positions.
- Connect the battery charger leads to the battery terminals securely so that they are not disconnected due to engine vibration or other disturbances.
- Charge the battery in the correct procedure by following instructions in the owner's manual for the battery.
- The DC protector or DC switch (N.F.B.) turns "OFF" automatically if current above the rated flows during battery charging. To restart charging the battery, turn the DC protector or DC switch (N.F.B.) to "ON". If the DC protector or DC switch (N.F.B.) turns "OFF" again, stop charging the battery immediately and consult a Yamaha dealer.

- Assurez-vous que le contacteur de ralenti économique est désactivé pendant que vous chargez la batterie.
- Veillez à connecter le fil du chargeur de batterie rouge sur la borne positive (+) de la batterie et le fil noir sur la borne négative (-) de la batterie. N'inversez pas ces positions.
- Connectez correctement les fils du chargeur de batterie aux bornes de la batterie de façon à ce qu'ils ne se déconnectent pas en raison des vibrations du moteur ou d'autres interférences.
- Chargez la batterie selon la procédure correcte en suivant les instructions mentionnées dans le manuel de l'utilisateur de la batterie.
- La protection CC ou le contacteur CC (rupteur sans fusible) se place automatiquement sur « OFF » si le courant dépasse la puissance nominale pendant la charge de la batterie. Pour redémarrer la charge de la batterie, placez la protection CC ou le contacteur CC (rupteur sans fusible) sur « ON ». Si la protection CC ou le contacteur CC (rupteur sans fusible) se place de nouveau sur « OFF », interrompez immédiatement la charge de la batterie et consultez un revendeur Yamaha.

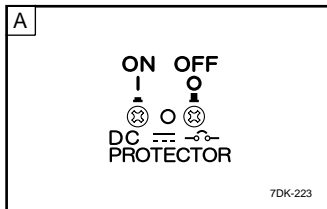

7DK-223

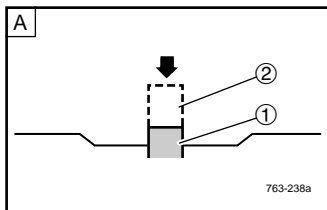

763-238a

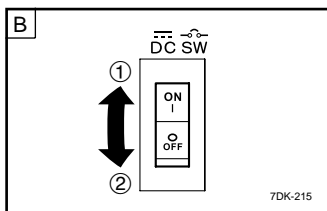

7DK-215

- ① I — "ON"
- ② O ■ "OFF"

A DC protector (Except for Canada)

B DC switch (N.F.B.) (For Canada)

- ① I — « ON »
- ② O ■ « OFF »

A Protection CC (Excepté pour le Canada)

B Contacteur CC (rupteur sans fusible) (Pour le Canada)

ACHTUNG

- Sicherstellen, dass der Sparsamkeitskontrollschalter ausgeschaltet ist, während die Batterie geladen wird.
- Sicherstellen, dass das rote Batterieladekabel am Pluspol (+) der Batterie angeschlossen wird und das schwarze Batterieladekabel am Minuspol (-) der Batterie. Diese Positionen dürfen nicht vertauscht werden.
- Die Batterieladekabel sicher an die Batteriepole anschließen, so dass die Verbindung aufgrund von Motorvibrationen oder anderen Störungen nicht unterbrochen werden kann.
- Batterie in der korrekten Vorgehensweise aufladen, indem die Anweisungen im Benutzerhandbuch der Batterie befolgt werden.
- Der GS-Schutz oder der Gleichstromschalter (nicht gesicherter Unterbrecher) schaltet automatisch auf „OFF“, wenn beim Laden der Batterie ein Strom oberhalb des Nennwerts fließt. Um den Batterieladevorgang neu zu starten, den GS-Schutz oder Gleichstromschalter (nicht gesicherter Unterbrecher) auf „ON“ stellen. Wenn sich der GS-Schutz oder der Gleichstromschalter (nicht gesicherter Unterbrecher) wieder auf „OFF“ schaltet, darf die Batterie nicht weiter aufgeladen werden und ein Yamaha-Händler muss konsultiert werden.

- ① I ■ „ON“
② O ● ■ „OFF“

- [A] GS-Schutz
(Außer für Kanada)
[B] Gleichstromschalter (nicht gesicherter Unterbrecher)
(Für Kanada)

ATTENZIONE

- Controllare che, mentre la batteria è sotto carica, l'interruttore di risparmio sia spento.
- Controllare che il cavo rosso del caricabatteria sia collegato al polo positivo (+) della batteria, e quello nero al polo negativo (-) della batteria. Non invertire le posizioni.
- Collegare saldamente i cavi del caricabatteria ai poli della batteria, per evitare che le vibrazioni del motore o altre interferenze li facciano staccare.
- Caricare la batteria attendendosi alla procedura corretta ed alle istruzioni contenute nel manuale del proprietario della batteria.
- Il dispositivo di protezione CC o l'interruttore CC (senza fusibile) passa automaticamente "OFF" se durante il caricamento l'intensità della corrente supera la potenza nominale. Per ricominciare a caricare la batteria, posizionare il dispositivo di protezione CC o l'interruttore CC (senza fusibile) su "ON". Se il dispositivo di protezione CC o l'interruttore CC (senza fusibile) passa di nuovo "OFF", smettere immediatamente di caricare la batteria e consultare un concessionario Yamaha.

- ① I ■ „ON“
② O ● ■ „OFF“

- [A] Dispositivo di protezione CC
(Tranne per Canada)
[B] Interruttore CC (senza fusibile)
(Per Canada)

ATENCIÓN

- Compruebe que el interruptor de control de ahorro está desactivado mientras carga la batería.
- Asegúrese de conectar el cable rojo del cargador de la batería al terminal positivo (+) de la batería, y el cable negro al terminal negativo (-) de la misma. No invierta estas posiciones.
- Conecte los cables del cargador de la batería a los terminales de la misma de forma segura, de modo que no se desconecten en caso de vibración del motor o de otras alteraciones.
- Cargue la batería según el procedimiento correcto siguiendo las instrucciones del manual de usuario de la batería.
- El protector de CC o el interruptor de CC (N.F.B.) se ponen en "OFF" automáticamente si la corriente supera el valor nominal durante la carga de la batería. Para reanudar la carga de la batería, active el protector de CC o el interruptor de CC (N.F.B.) poniéndolos en la posición "ON". Si el protector de CC o el interruptor de CC (N.F.B.) vuelven a ponerse en "OFF", deje de cargar la batería inmediatamente y consulte a un concesionario Yamaha.

- ① I ■ „ON“
② O ● ■ „OFF“

- [A] Protector de CC
(Excepto para Canadá)
[B] Interruptor de CC (N.F.B.)
(Para Canadá)

TIP

- For information on the end of battery charging, be sure to see the owner's manual for the battery.
- Measure the specific gravity of electrolyte to determine if the battery is fully charged. At full charge, the electrolyte specific gravity is between 1.26 and 1.28.
- It is advisable to check the specific gravity of the electrolyte at least once every hour to prevent overcharging the battery.

N.B.

- Pour des informations sur la fin de la charge de la batterie, veuillez consulter le manuel de l'utilisateur de la batterie.
- Mesurez la densité de l'électrolyte pour déterminer si la batterie est complètement chargée. A pleine charge, la densité de l'électrolyte est comprise entre 1,26 et 1,28.
- Il est conseillé de contrôler la densité de l'électrolyte au moins par heure pour éviter toute surcharge de la batterie.



762-012

⚠ WARNING

Never smoke or make and break connections at the battery while charging. Sparks may ignite the battery gas.

Battery electrolyte is poisonous and dangerous, causing severe burns, etc. contains sulfuric (sulphuric) acid. Avoid contact with skin, eyes or clothing.

Antidote:

EXTERNAL-Flush with water.

INTERNAL-Drink large quantities of water or milk. Follow with milk of magnesia, beaten egg or vegetable oil. Call physician immediately.

EYES: Flush with water for 15 minutes and get prompt medical attention. Batteries produce explosive gases. Keep sparks, flame, cigarettes, etc., away. Ventilate when charging or using in closed space. Always cover eyes when working near batteries. **KEEP OUT OF REACH OF CHILDREN.**

⚠ AVERTISSEMENT

Ne pas fumer ni brancher ou débrancher les câbles de la batterie en cours de charge. Les étincelles risquent de faire exploser le gaz de la batterie.

L'électrolyte de la batterie est un produit toxique et dangereux, capable de provoquer de graves brûlures, etc. - contient de l'acide sulfurique. Éviter tout contact avec la peau, les yeux et les vêtements.

Antidote :

EXTERNE - Rincer à l'eau.

INTERNE - Boire de grandes quantités d'eau ou de lait. Boire ensuite du lait de magnésie, de l'œuf battu ou de l'huile végétale. Consulter immédiatement un médecin.

YEUX : Rincer à l'eau pendant 15 minutes et consulter rapidement un médecin. Les batteries produisent des gaz explosifs. Les batteries doivent être maintenues à l'écart des sources d'étincelles, des flammes, des cigarettes, etc. Veiller à assurer une ventilation pendant la charge ou l'utilisation de la batterie dans un espace fermé. Toujours se protéger les yeux lorsque l'on travaille à proximité de batteries. **GARDER HORS DE LA PORTEE DES ENFANTS.**

D

HINWEIS

- Für Informationen über das Ende des Batterieladevorgangs, Benutzerhandbuch der Batterie lesen.
- Die Dichte der Batteriesäure messen, um zu bestimmen, ob die Batterie voll aufgeladen ist. Bei voller Aufladung liegt die spezifische Dichte der Batteriesäure zwischen 1,26 und 1,28.
- Es ist ratsam, die Dichte der Batteriesäure mindestens einmal jede Stunde zu überprüfen, um eine Überladung der Batterie zu vermeiden.

I

NOTA

- Consultare il manuale del proprietario della batteria per sapere come terminare il caricamento della batteria.
- Misurare il peso specifico dell'elettrolito per sapere se la batteria è completamente carica. Quando è carica, il peso specifico dell'elettrolito oscilla tra 1,26 e 1,28.
- È opportuno controllare il peso specifico dell'elettrolito almeno una volta all'ora per evitare di sovraccaricare la batteria.

ES

NOTA

- Si desea información sobre el final de la carga de la batería, consulte el manual de usuario de la misma.
- Mida la densidad específica del electrolito para saber si la batería se ha cargado por completo. A plena carga, la densidad específica del electrolito se encuentra entre 1,26 y 1,28.
- Es recomendable comprobar la densidad específica del electrolito al menos una vez cada hora para evitar la sobrecarga de la batería.

⚠️ WARNUNG

Während des Ladevorgangs niemals rauchen oder Anschlüsse an der Batterie anbringen und abtrennen. Funken könnten das Batteriegas entzünden.

Batteriesäure ist giftig und gefährlich und kann schwere Verbrennungen etc. verursachen, sie enthält Schwefelsäure. Kontakt mit der Haut, den Augen oder der Kleidung vermeiden.

Gegenmittel:

ÄUSSERLICH-mit Wasser spülen. INNERLICH-viel Wasser oder Milch trinken. Anschließend Milch mit Magnesium, geschlagenem Ei oder Speiseöl trinken. Sofort einen Arzt rufen.

AUGEN: Etwa 15 Minuten lang mit Wasser spülen und sofort medizinische Hilfe in Anspruch nehmen. Batterien produzieren explosive Gase. Funken, Flammen, Zigaretten usw. fernhalten. Während des Ladevorgangs oder bei Verwendung in geschlossenen Räumen gut lüften. Immer die Augen bedecken, wenn in der Nähe der Batterien gearbeitet wird. AUS DER REICHWEITE VON KINDERN FERNHALTEN.

⚠️ AVVERTENZA

Mentre è sotto carica, non fumare e non fare o interrompere collegamenti alla batteria. Le scintille potrebbero infiammare il gas della batteria.

L'elettrolito della batteria è tossico e pericoloso, e può causare ustioni gravi perché contiene acido solforico. Evitare il contatto con la pelle, gli occhi o gli indumenti.

Antidoto:

ESTERNO-Lavare abbondantemente con acqua.

INTERNO-Bere grandi quantità di acqua o latte. Quindi ingerire latte di magnesio, uovo sbattuto oppure olio vegetale. Consultare immediatamente un medico.

OCCHI: Sciacquarli con acqua per 15 minuti e consultare rapidamente un medico. Le batterie producono gas esplosivi. Tenerle lontane da scintille, fiamme libere, sigarette, ecc. Ventilare bene il locale quando vengono caricate o usate in uno spazio chiuso. Proteggere sempre gli occhi quando si lavora accanto alle batterie. TENERE FUORI DALLA PORTATA DEI BAMBINI.

⚠️ ADVERTENCIA

Nunca fume ni establezca o interrumpa conexiones en la batería durante la carga. Las chispas pueden provocar que prenda el gas de la batería.

El electrolito de la batería es nocivo y peligroso, ya que puede causar quemaduras graves, entre otras cosas, y contiene ácido sulfúrico. Evite el contacto con la piel, los ojos o las prendas de vestir.

Antídoto:

EXTERNO-lave con agua.

INTERNO-beba grandes cantidades de agua o leche. A continuación, tome leche de magnesio, huevo batido o aceite vegetal. Llame a un médico inmediatamente.

OJOS: lave con agua durante 15 minutos y requiera rápidamente la atención médica. Las baterías producen gases explosivos. Mantenga cualquier chispa, llama, cigarrillo, etc. alejados de la batería. Proporcione una ventilación suficiente al cargar la batería o utilizarla en un espacio cerrado. Cúbrase siempre los ojos en la proximidad de baterías. MANTENGA LA BATERÍA FUERA DEL ALCANCE DE LOS NIÑOS.

Operating range of DC power supply (exclusively for charging 12V battery)

This power source is designed to charge batteries up to 40Ah that are half-discharged. Do not charge batteries of a higher capacity than 40Ah.

12V battery

The time required for recharging a battery varies depending on the discharge level of the battery. When the specific gravity of the battery reaches 1.26 to 1.28, charging is complete. When charging, check the battery's specific gravity once an hour.

The average time for charging a half-discharged 40Ah battery is approximately 5 hours. Be sure to check the battery fluid level before charging.

NOTICE

- Do not connect any load to the battery or use the engine starter motor while charging. This causes high current to flow through the generator which will burn out the coil.
- Do not connect a VRLA (Valve Regulated Lead Acid) battery. To charge a VRLA battery, a special (constant-voltage) battery charger is required.

Plage opérationnelle de l'alimentation CC (exclusivement pour la charge de la batterie 12V)

Cette source d'alimentation est conçue pour charger des batteries jusqu'à 40Ah à demi déchargées. Ne chargez pas des batteries d'une capacité supérieure à 40Ah.

Batterie 12V

La durée requise pour recharger une batterie varie en fonction du niveau de décharge de la batterie. La charge est terminée lorsque la densité de l'électrolyte de la batterie atteint 1,26 à 1,28. Pendant la charge, vérifiez la densité de l'électrolyte de la batterie une fois par heure. La durée moyenne pour la charge d'une batterie de 40Ah à demi déchargée est approximativement de 5 heures. Veillez à contrôler le niveau d'électrolyte de la batterie avant de la charger.

ATTENTION

- Ne connectez pas de charge à la batterie et n'utilisez pas le démarreur du moteur pendant la charge. Cela provoque le passage d'un courant élevé dans le générateur qui en grillera la bobine.
- Ne connectez pas de batterie VRLA (batterie à l'acide et au plomb et régulation par soupape). Pour charger une batterie VRLA, il faut un chargeur de batterie spécial (à tension constante).

D

Betriebsbereich der Gleichstromspeisung (ausschließlich für Ladung von 12-V-Batterien)

Diese Stromquelle ist für die Aufladung von Batterie von bis zu 40Ah, die halb entladen sind, konzipiert. Keine Batterien aufladen, die eine höhere Kapazität als 40Ah haben.

12V-Batterie

Die Zeit, die benötigt wird, um eine Batterie aufzuladen, variiert abhängig vom Entladungsstand der Batterie. Sobald die Säuredichte der Batterie 1,26 bis 1,28 erreicht hat, ist der Ladevorgang abgeschlossen. Während des Aufladens jede Stunde die Säuredichte der Batterie überprüfen. Die durchschnittliche Zeit zum Aufladen einer halb entladenen 40-Ah-Batterie beträgt ungefähr 5 Stunden. Sicherstellen, dass der Batterieflüssigkeitsstand überprüft wird, bevor mit dem Ladevorgang begonnen wird.

ACHTUNG

- Während des Aufladens keine Last an die Batterie anschließen oder den Anlasser betätigen. Dies führt zu einem höheren Stromfluss durch den Generator, was zu einem Durchbrennen der Spule führt.
- Keine AGM-Batterie anschließen. Um eine AGM-Batterie aufzuladen ist ein spezielles (spannungskonstantes) Ladegerät nötig.

I

Intervallo operativo dell'alimentazione CC (esclusivamente per caricare batterie da 12V)

Questa alimentazione serve per caricare batterie fino a 40Ah parzialmente scariche. Non caricare batterie di capacità superiore a 40Ah.

Batteria 12V

Il tempo necessario per ricaricare una batteria varia a seconda di quanto è scarica. Quando il peso specifico della batteria va da 1,26 a 1,28, il caricamento è completato. Quando la si carica, controllare il peso specifico della batteria una volta all'ora. Il tempo medio per caricare una batteria da 40Ah parzialmente scarica è di circa 5 ore. Non dimenticare di controllare il livello del liquido della batteria prima di caricarla.

ATTENZIONE

- Mentre la si carica, non collegare alcun carico alla batteria né usare il motore d'avviamento del motore. Questo farebbe passare una corrente elevata attraverso il generatore, bruciandone la bobina.
- Non collegare una batteria VRLA (Valve Regulated Lead Acid). Per caricare una batteria VRLA, occorre uno speciale caricabatteria a tensione costante.

ES

Rango operativo de la fuente de alimentación de CC (exclusivamente para la carga de baterías de 12V)

Esta fuente de alimentación ha sido diseñada para cargar baterías de hasta 40Ah medio descargadas. No cargue baterías de capacidad superior a 40Ah.

Batería de 12V





El tiempo necesario para la recarga de una batería varia dependiendo del nivel de descarga de la misma. Cuando la densidad específica de la batería alcanza un valor de 1,26-1,28, la carga ha finalizado. Durante la carga, compruebe la densidad específica de la batería una vez cada hora. El tiempo medio de carga de una batería de 40Ah descargada es de aproximadamente 5 horas. Compruebe el nivel de fluido de la batería antes de realizar la carga.

ATENCIÓN

- No conecte ninguna carga a la batería ni utilice el motor de arranque durante la carga. De lo contrario, la alta corriente fluiría a través del generador, lo que fundiría la bobina.
- No conecte baterías VRLA (baterías de plomo-ácido con válvula reguladora). Para cargar una batería VRLA se requiere un cargador de baterías especial (de voltaje constante).

Application range

When using the generator, make sure the total load is within rated output of a generator. Otherwise, generator damage may occur.

A	AC				D	DC
B	Power factor	1	0.8–0.95	0.4–0.75 (C Efficiency 0.85)		
	EF2000iS (120V/60Hz)	–1,600W	–1,280W	–544W	E	Rated Voltage 12V Rated current 6.5A
	EF2000iS (230V/50Hz)				E	Rated Voltage 12V Rated current 8.0A
	EF2000iS (220V/60Hz)					
	EF2000iS (220V/50Hz)					

TIP

- “–” means below.
- Application wattage indicates when each device is used by itself.
- The simultaneous usage of AC and DC power is possible but total wattage should not exceed the rated output.

EX:

		EF2000iS (120V/60Hz)	EF2000iS (220V/60Hz, 230V/50Hz 220V/50Hz)	
F	Generator rated output	1,600VA		
G	Frequency	B	Power factor	
A	AC	1.0	–1,520W	–1,500W
		0.8	–1,200W	–1,180W
D	DC	—	78W (12V/6.5A)	96W (12V/8.0A)

- The overload indicator light comes on when total wattage exceeds the application range. (See page 27 for more details.)

For Canada

- The AC switch (N.F.B.) turn to off when total wattage exceeds the application range. (See page 21 for more details.)

Plage d'application

Lorsque vous utilisez le générateur, assurez-vous la charge totale est conforme à la puissance de sortie nominale d'un générateur. Sinon, vous risquez d'endommager le générateur.

- A CA
- B Facteur de puissance
- C Rendement 0,85
- D CC
- E Tension nominale
Courant nominal

N.B.

- « – » signifie en dessous.
 - La puissance d'application indique lorsque chaque appareil est utilisé de lui-même.
 - L'utilisation simultanée de courant CA et CC est possible, mais la puissance totale ne peut pas dépasser la puissance de sortie nominale.
- EX :

- F Puissance de sortie nominale du générateur
- G Fréquence

- Le témoin de surcharge s'allume lorsque la puissance totale dépasse la plage d'application. (Voir page 27 pour plus de détails.)

Pour le Canada

- Le contacteur CA (rupteur sans fusible) se coupe lorsque la puissance totale dépasse la plage d'application. (Voir page 21 pour plus de détails.)

D

AG00812

Einsatzbereich

Bei der Verwendung des Generators muss sichergestellt werden, dass die Gesamtlast innerhalb der Nennleistung eines Generators liegt. Anderenfalls könnte der Generator Schaden nehmen.

- A Wechselstrom
- B Leistungsfaktor
- C Effizienz 0,85
- D Gleichstrom
- E Nennspannung
Nennstrom

HINWEIS

- „-“ bedeutet weniger.
 - Einsatzstromverbrauch zeigt an, wenn jedes Gerät von sich selbst verwendet wird.
 - Die gleichzeitige Verwendung von Wechsel- und Gleichstrom ist möglich, aber der Gesamtstromverbrauch sollte nicht die Nennleistung überschreiten.
- BSP:

- F Generator-Nennleistung
- G Frequenz

- Die Überlastungskontrollleuchte leuchtet auf, wenn der Gesamtstromverbrauch den Anwendungsbereich überschreitet. (Einzelheiten auf Seite 28.)

Für Kanada

- Den Wechselstromschalter (nicht gesicherter Unterbrecher) ausschalten, wenn der Gesamtstromverbrauch den Einsatzbereich überschreitet. (Einzelheiten auf Seite 22.)

I

AH00812

Campo d'applicazione

Usando il generatore, accertarsi che il carico totale rientri nella sua potenza nominale. In caso contrario il generatore può essere danneggiato.

- A CA
- B Fattore di potenza
- C Efficienza 0,85
- D CC
- E Tensione nominale
Corrente nominale

NOTA

- “-” significa al di sotto di.
 - Il wattaggio d'applicazione è quello di quando ciascun apparecchio è usato da sé.
 - È possibile l'uso simultaneo di corrente CA e CC, ma il wattaggio complessivo non deve superare la potenza nominale.
- ES:

- F Uscita nominale del generatore
- G Frequenza

- La spia di sovraccarico si accende quando il wattaggio totale supera la gamma d'applicazione. (Per i dettagli, vedi a pagina 28).

Per Canada

- L'interruttore CA (senza fusibile) si spegne quando il wattaggio totale supera la gamma d'applicazione. (Per i dettagli, vedi a pagina 22).

ES

AS00812

Rango de aplicación

Al utilizar el generador, compruebe que la carga total se encuentra dentro de los valores de potencia de salida nominal de un generador. De lo contrario podrían producirse daños en el generador.

- A CA
- B Factor de potencia
- C Eficacia 0,85
- D CC
- E Voltaje nominal
Corriente nominal

NOTA

- “-” significa “inferior a”.
 - La potencia en vatios de cada aplicación es la de cada dispositivo utilizado de forma individual.
 - El uso simultáneo de potencia de CA y CC es posible, siempre que el vataje total no supere la potencia de salida nominal.
- Ejemplo:

- F Potencia de salida nominal del generador
- G Frecuencia

- El luz del indicador de sobrecarga se enciende cuando el vataje total supera el rango de aplicación (más detalles en página 28).

Para Canadá

- El interruptor de CA (N.F.B.) se desactiva cuando el vataje total supera el rango de aplicación (más detalles en página 22).

NOTICE

- Do not overload. The total load of all electrical appliances must not exceed the supply range of the generator. Overloading will damage the generator.
- When supplying precision equipment, electronic controllers, PCs, electronic computers, microcomputer-based equipment or battery chargers, keep the generator a sufficient distance away to prevent electrical interference from the engine. Also ensure that electrical noise from the engine does not interfere with any other electrical devices located near the generator.
- If the generator is to supply medical equipment, advice should first be obtained from the manufacturer, a medical professional or hospital.
- Some electrical appliances or general-purpose electric motors have high starting currents, and cannot therefore be used, even if they lie within the supply ranges given in the above table. Consult the equipment manufacturer for further advice.

ATTENTION

- Ne surchargez pas. La charge totale de tous les appareils électriques ne peut pas dépasser la plage d'alimentation du générateur. Une surcharge causerait des dommages au générateur.
- Pour l'alimentation d'équipements de précision, de contrôleurs électroniques, de PC, d'ordinateurs électroniques, d'équipements basés sur micro-ordinateur ou de chargeurs de batteries, maintenez le générateur à une distance suffisante afin d'éviter toute interférence électrique du moteur. Veillez également à ce que les parasites électriques du moteur n'interfèrent pas avec d'autres appareils électriques situés à proximité du générateur.
- Si le générateur doit alimenter des équipements médicaux, renseignez-vous au préalable auprès du fabricant, d'un professionnel médical ou d'un hôpital.
- Certains appareils électriques et moteurs électriques à usage général se caractérisent par un courant de démarrage élevé et ne peuvent par conséquent pas être employés, même s'ils s'inscrivent dans les plages d'alimentation spécifiées dans le tableau ci-dessus. Consultez le fabricant de l'équipement pour plus de détails.

ACHTUNG

- Nicht überlasten. Die Gesamtlast aller elektrischen Geräte darf den Leistungsbereich des Generators nicht überschreiten. Überlastung beschädigt den Generator.
- Wenn Präzisionsgeräte, elektronische Regler, Computer, elektronische Rechner, auf Mikrocomputern basierende Ausrüstung oder Ladegeräte gespeist werden, muss der Generator mit einem ausreichenden Abstand fern gehalten werden, um elektrische Überlagerungen vom Motor zu vermeiden. Es muss sichergestellt werden, dass elektrische Störungen des Motors nicht andere elektrische Geräte, die in der Nähe der Generator sind, beeinträchtigen.
- Wenn der Generator medizinische Ausrüstung versorgt, sollten zuerst Ratschläge vom Hersteller, einer medizinischen Fachkraft oder dem Krankenhaus bezogen werden.
- Einige elektrische Geräte oder Allzweckelektromotoren haben hohen Anlaufstrom und können deshalb nicht verwendet werden, auch wenn sie sich innerhalb des Leistungsbereichs in der unten stehenden Tabelle befinden. Ausrüstungshersteller für weitere Hinweise konsultieren.

ATTENZIONE

- Non sovraccaricare. Il carico totale degli apparecchi elettrici non deve eccedere la portata d'alimentazione del generatore. Se sovraccaricato, il generatore si danneggia.
- Quando si alimentano apparecchiature di precisione, controllori elettronici, PC, computer elettronici, apparecchi con microcomputer integrati o caricabatteria, tenere il generatore a distanza sufficiente per evitare che il suo motore provochi interferenze elettriche. Controllare inoltre che il rumore elettrico del motore non interferisca con nessun altro apparecchio elettrico situato vicino al generatore.
- Se il generatore deve alimentare apparecchiature medicali, si deve prima consultare il loro fabbricante, un professionista medico o l'ospedale.
- Alcune apparecchiature elettriche o motori elettrici multiuso producono forti correnti alla messa in moto e pertanto non possono essere usati anche se rientrano nelle gamme d'alimentazione indicate nella tabella di cui sopra. Per ulteriori consigli, consultare il fabbricante degli apparecchi.

ATENCIÓN

- No se exceda en la carga. La carga total de todos los aparatos eléctricos no deberá superar el rango de suministro del generador. Si existe una sobrecarga, se dañará el generador.
- Cuando se utilicen equipos de precisión, controladores electrónicos, equipos PC, ordenadores electrónicos, equipos basados en microordenadores o cargadores de batería, mantenga el generador a una distancia suficiente para evitar las interferencias eléctricas del motor. Asegúrese también de que el ruido eléctrico del motor no interfiere con ninguno de los dispositivos eléctricos situados junto al generador.
- Si el generador va a suministrar energía a equipos médicos, consulte primero al fabricante, a un médico o al hospital.
- Algunos aparatos eléctricos o motores eléctricos de uso general tienen corrientes de arranque elevadas, por lo que no podrán utilizarse, aunque se sitúen dentro de los rangos de suministro indicados en la tabla anterior. Consulte al fabricante de los equipos para obtener más información al respecto.

PERIODIC MAINTENANCE

Safety is an obligation of the owner. Periodic inspection, adjustment and lubrication will keep your generator in the safest and most efficient condition possible. The most important points of generator inspection, adjustment, and lubrication are explained on the following pages.

 WARNING

If you are not familiar with maintenance work, have a Yamaha dealer do it for you.

ENTRETIEN PERIODIQUE

La sécurité est une obligation du propriétaire. Une inspection, un réglage et une lubrification périodiques maintiendront votre générateur dans la condition la plus sûre et la plus performante possible. Les points les plus importants de l'inspection, du réglage et de la lubrification d'un générateur sont expliqués dans les pages suivantes.

 AVERTISSEMENT

Si vous n'êtes pas familiarisé avec les opérations de maintenance, faites-les exécuter par un revendeur Yamaha.

REGELMÄSSIGE WARTUNG

Sicherheit ist eine Verpflichtung des Eigentümers. Regelmäßige Kontrolle, Anpassung und Schmierung hält den Generator im sichersten und effizientesten möglichen Zustand. Die wichtigsten Punkte für Kontrolle, Anpassung und Schmierung des Generators werden auf den folgenden Seiten erklärt.

WARNUNG

Wenn man mit Wartungsarbeiten nicht vertraut ist, kann ein Yamaha-Händler dies übernehmen.

MANUTENZIONE PERIODICA

Quello della sicurezza è un obbligo che incombe al proprietario. Il controllo, la messa a punto e la lubrificazione periodici conserveranno il generatore nelle condizioni di massima sicurezza ed efficienza. I punti più importanti relativi al controllo, messa a punto e lubrificazione del generatore sono spiegati nelle pagine che seguono.

AVVERTENZA

Se non si ha familiarità con il lavoro di manutenzione, è meglio affidarlo a un concessionario Yamaha.

MANTENIMIENTO PERIÓDICO

La seguridad es responsabilidad del usuario. Lleve a cabo tareas de inspección periódica, ajuste y lubricación para que el uso del generador alcance los niveles de seguridad y eficacia más altos posibles. En las páginas siguientes se explica la información más importante sobre inspección, ajuste y lubricación de generadores.

ADVERTENCIA

Si no está familiarizado con las tareas de mantenimiento, recurra a un concesionario Yamaha.

E

AE00403

Maintenance chart

WARNING

Stop the engine before starting maintenance work.

NOTICE

Use only Yamaha specified genuine parts for replacement. Ask an authorized Yamaha dealer for further attention.

F

AF00403

Tableau d'entretien

AVERTISSEMENT

Arrêtez le moteur avant d'entamer les travaux d'entretien.

ATTENTION

Utiliser uniquement des pièces Yamaha d'origine pour les remplacements. Consultez votre revendeur Yamaha pour plus de détails.

Item	Routine	Pre-operation check	Every	
			E 6 months or 100 Hr	F 12 months or 300 Hr
G Spark plug	H Check condition. I Clean and replace if necessary.		○	
J Fuel	K Check fuel level and leakage.	○		
L Fuel hose	M Check fuel hose for cracks or damage. N Replace if necessary.	○		
Q Engine oil	P Check oil level in engine.	○		
	Q Replace		○ (*1)	
R Air filter element	S Check condition.		○ (*2)	
	T Clean			
U Muffler screen	V Check condition. W Clean and replace if necessary.		○	
X Fuel filter	Y Clean and replace if necessary.			○

- A** Elément
- B** Routine
- C** Contrôle préalable au fonctionnement
- D** Tous les
- E** 6 mois ou 100 heures
- F** 12 mois ou 300 heures
- G** Bougie
- H** Vérifiez la condition.
- I** Nettoyez ou remplacez si nécessaire.
- J** Carburant
- K** Vérifiez le niveau et les fuites de carburant.
- L** Conduit d'alimentation
- M** Vérifiez si le conduit d'alimentation ne présente pas de fissures ni de dommages.
- N** Remplacez si nécessaire.
- O** Huile moteur
- P** Vérifiez le niveau d'huile dans le moteur.
- Q** Remplacez
- R** Elément du boîtier de filtre à air
- S** Vérifiez la condition.
- T** Nettoyez
- U** Grille du silencieux
- V** Vérifiez la condition.
- W** Nettoyez ou remplacez si nécessaire.
- X** Filtre à carburant
- Y** Nettoyez ou remplacez si nécessaire.

D

AG00403

Wartungstabelle

⚠️ WARNUNG

Motor stoppen, bevor mit Wartungsarbeiten begonnen wird.

ACHTUNG

Für den Ersatz nur zugelassene Originalteile von Yamaha verwenden. Für die weitere Beachtung sollte ein autorisierter Yamaha-Händler gefragt werden.

- A Element
- B Routine
- C Überprüfung vor der Inbetriebnahme
- D Alle
- E 6 Monate oder 100 Stunden
- F 12 Monate oder 300 Stunden
- G Zündkerze
- H Zustand prüfen
- I Reinigen und bei Bedarf ersetzen.
- J Kraftstoff
- K Kraftstoffstand und Dichtheit überprüfen.
- L Kraftstoffschlauch
- M Kraftstoffschlauch auf Risse oder Beschädigungen untersuchen.
- N Falls nötig, austauschen.
- O Motoröl
- P Ölstand im Motor überprüfen.
- Q Ersetzen
- R Luftfiltereinsatz
- S Zustand prüfen
- T Reinigen
- U Schalldämpferschutz
- V Zustand prüfen
- W Reinigen und bei Bedarf ersetzen.
- X Kraftstofffilter
- Y Reinigen und bei Bedarf ersetzen.

I

AH00403

Tabella di manutenzione

⚠️ AVVERTENZA

Spegnere il motore prima di iniziare il lavoro di manutenzione.

ATTENZIONE

Per la sostituzione, utilizzare esclusivamente pezzi di ricambio originali Yamaha. Per maggiore sicurezza, consultare un concessionario Yamaha.

- A Particolare
- B Routine
- C Controllo prima del funzionamento
- D Ogni
- E 6 mesi o 100 ore
- F 12 mesi o 300 ore
- G Candela
- H Controllare lo stato.
- I Pulire e sostituire se necessario.
- J Carburante
- K Controllare il livello e le perdite di carburante.
- L Tubo di alimentazione
- M Verificare la presenza di crepe e danni al tubo di alimentazione.
- N Sostituire se necessario.
- O Olio motore
- P Controllare il livello d'olio nel motore.
- Q Sostituire
- R Elemento del filtro dell'aria
- S Controllare lo stato.
- T Pulire
- U Griglia della marmitta
- V Controllare lo stato.
- W Pulire e sostituire se necessario.
- X Filtro del carburante
- Y Pulire e sostituire se necessario.

ES

AS00403

Tabla de mantenimiento

⚠️ ADVERTENCIA

Pare el motor antes de iniciar las tareas de mantenimiento.

ATENCIÓN

Utilice únicamente piezas de repuesto genuinas de Yamaha. Solicite más información a un concesionario autorizado Yamaha.

- A Elemento
- B Rutina
- C Comprobación previa
- D Cada
- E 6 meses o 100 h
- F 12 meses o 300 h
- G Bujía
- H Comprobar estado.
- I Limpiarla y cambiarla si es necesario.
- J Combustible
- K Comprobar nivel de combustible y posibles fugas.
- L Tubo de combustible
- M Comprobar grietas o daños en el tubo de combustible.
- N Sustituir si es preciso.
- O Aceite de motor
- P Comprobar el nivel del aceite del motor.
- Q Cambiarlo.
- R Malla filtrante de aire
- S Comprobar estado.
- T Limpiar
- U Pantalla del silenciador
- V Comprobar estado.
- W Limpiarla y cambiarla si es necesario.
- X Filtro de gasolina
- Y Limpiarla y cambiarla si es necesario.

E**F**

A Item	B Routine	C Pre-operation check	D Every	
			E 6 months or 100 Hr	F 12 months or 300 Hr
Z Crankcase breather hose	a Check breather hose for cracks or damage. b Replace if necessary.			○
c Cylinder head	d Decarbonize cylinder head. e More frequently if necessary.			★
f Valve clearance	g Check and adjust valve clearance.			★
h Fittings/ fasteners	i Check all fittings and fasteners. j Correct if necessary.			★
k The point where abnormality was recognized by use.			○	

*1 Initial replacement of the engine oil is after one month or 20 hours of operation.

*2 The air filter element needs to be cleaned more frequently when using in unusually wet or dusty areas.

★ Since these items require special tools, data and technical skills, have a Yamaha dealer perform the service.

A Elément

B Routine

C Contrôle préalable au fonctionnement

D Tous les

E 6 mois ou 100 heures

F 12 mois ou 300 heures

Z Durit de mise à l'air du carter moteur

a Vérifiez si la durit de mise à l'air n'est pas fissurée ou endommagée.

b Remplacez si nécessaire.

c Culasse

d Décalaminez la culasse.

e Plus fréquemment si nécessaire.

f Jeu des soupapes

g Vérifiez et réglez le jeu des soupapes.

h Raccords / fixations

i Vérifiez tous les raccords et fixations.

j Ajustez le cheminement éventuellement.

k Le point où une anomalie a été identifiée lors de l'utilisation.

*1 Le renouvellement initial de l'huile moteur intervient après un mois ou 20 heures d'utilisation.

*2 L'élément de filtre à air doit être nettoyé plus fréquemment lors d'une utilisation dans des environnements inhabituellement humides ou poussiéreux.

★ Etant donné que ces éléments exigent des outils spéciaux ainsi que des données et des connaissances techniques, faites effectuer cet entretien par un revendeur Yamaha.

D

- A** Element
- B** Routine
- C** Überprüfung vor der Inbetriebnahme
- D** Alle
- E** 6 Monate oder 100 Stunden
- F** 12 Monate oder 300 Stunden
- Z** Kurbelgehäuse-Entlüftungsschlauch
- a** Belüftungsschlauch auf Risse oder Beschädigungen untersuchen.
- b** Falls nötig, austauschen.
- c** Zylinderkopf
- d** Zylinderkopf entrußen.
- e** Falls nötig, öfter.
- f** Ventilspiel
- g** Ventilspiel prüfen und einstellen.
- h** Verschraubungen/ Verschlüsse
- i** Alle Verschraubungen und Verschlüsse überprüfen.
- j** Falls nötig korrigieren.
- k** Der Punkt, ab dem Abweichungen durch die Benutzung erkannt wurden.

*1 Erstermaliger Austausch des Motoröls erfolgt nach einem Monat oder 20 Betriebsstunden.

*2 Der Luftfiltereinsatz muss öfter gereinigt werden, wenn er in ungewöhnlich nassen oder staubigen Bereichen verwendet wurde.

★ Da diese Elemente spezielles Werkzeug, Daten und technisches Geschick erfordern, muss ein Yamaha-Händler diese Wartung übernehmen.

D

- A** Particolare
- B** Routine
- C** Controllo prima del funzionamento
- D** Ogni
- E** 6 mesi o 100 ore
- F** 12 mesi o 300 ore
- Z** Tubo di sfiato del basamento
- a** Controllare che il tubo di sfiato non presenti crepe o danni.
- b** Sostituire se necessario.
- c** Testa di cilindro
- d** Decarbonizzare la testa di cilindro.
- e** Più spesso se necessario.
- f** Tolleranza valvole
- g** Controllare e mettere a punto la tolleranza valvole.
- h** Raccordi e dispositivi di fissaggio
- i** Controllare tutti i raccordi e dispositivi di fissaggio.
- j** Intervenire se necessario.
- k** Il punto in cui l'anomalia è riscontrata grazie all'uso.

*1 La prima sostituzione dell'olio motore va fatta dopo 1 mese o 20 ore di funzionamento.

*2 L'elemento del filtro dell'aria va pulito più spesso nelle zone particolarmente umide o polverose.

★ Poiché richiede attrezzi, conoscenze e competenze tecniche speciali, la manutenzione di queste parti va fatta da un concessionario Yamaha.

I

- A** Elemento
- B** Rutina
- C** Comprobación previa
- D** Cada
- E** 6 meses o 100 h
- F** 12 meses o 300 h
- Z** Tubo respiradero del cárter
- a** Comprobar grietas o daños en el tubo respiradero.
- b** Sustitúyalas si es preciso.
- c** Culata
- d** Quitar el carbonizado de la culata. Con mayor frecuencia si fuera necesario.
- f** Holgura de la válvula
- g** Comprobar y ajustar la holgura de la válvula.
- h** Elementos de fijación/sujeción
- i** Comprobar todos los elementos de fijación y sujeción.
- j** Modificarlos en caso necesario.
- k** Punto donde se detectan anomalías por el uso.

*1 El aceite de motor debe cambiarse por primera vez tras un mes o 20 horas de funcionamiento.

*2 La malla filtrante de aire deberá limpiarse con más frecuencia si se utiliza en zonas especialmente húmedas o polvorientas.

★ Dado que estos elementos requieren herramientas, datos y habilidades técnicas especiales, solicite a un concesionario Yamaha que realice el mantenimiento.

ES

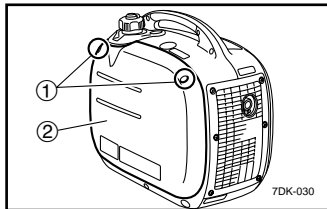
E

Spark plug inspection

The spark plug is important engine components, which should be checked periodically.

1. Remove the screws, and then remove the cover.

- ① Screws
- ② Cover

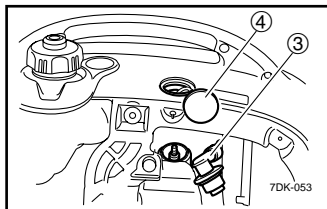

2. Remove the spark plug cap and cap.

- ③ Spark plug cap
- ④ Cap

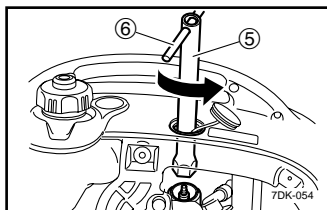

3. Insert the tool through the hole from the outside of the cover, insert the handlebar into the tool and turn it counterclockwise to remove the spark plug.

- ⑤ Tool
- ⑥ Handlebar

4. Check for discoloration and remove the carbon.

The porcelain insulator around the center electrode of spark plug should be a medium-to-light tan color.

F

Inspection de la bougie

Les bougies sont des composants importants du moteur et doivent être vérifiées périodiquement.

1. Déposez les vis et déposez ensuite le couvercle.

- ① Vis
- ② Couvercle

2. Déposez le capuchon de bougie et le bouchon.

- ③ Capuchon de bougie
- ④ Bouchon

3. Insérez l'outil dans l'orifice par l'extérieur du couvercle, ajustez le manche sur l'outil et tournez-le dans le sens antihoraire pour déposer la bougie.

- ⑤ Outil
- ⑥ Manche

4. Contrôlez la décoloration et éliminez la calamine.

L'isolant en porcelaine autour de l'électrode centrale de la bougie doit être de couleur beige moyen à beige clair.

D

Untersuchung der Zündkerze

Die Zündkerze ist eine wichtige Motorkomponente, die regelmäßig überprüft werden sollte.

1. Die Schrauben müssen entfernt werden und danach die Abdeckung.

- ① Schrauben
- ② Abdeckung

2. Zündkerzenstecker und Deckel müssen entfernt werden.

- ③ Zündkerzenstecker
- ④ Deckel

3. Werkzeug durch das Loch der Außenseite der Abdeckung hineinstecken, Griffstange in das Werkzeug stecken und gegen den Uhrzeigersinn drehen, um die Zündkerze zu entfernen.

- ⑤ Werkzeug
- ⑥ Griffstange

4. Auf Verfärbung hin überprüfen und Ruß entfernen.
Der Porzellanisolator um die mittlere Elektrode der Zündkerze herum sollte eine mittel- bis leicht braune Farbe haben.

I

Controllo della candela

La candela è un componente importante del motore e deve essere controllata periodicamente.

1. Svitare le viti e togliere il coperchio.

- ① Viti
- ② Coperchio

2. Togliere il cappuccio e il coperchietto.

- ③ Cappuccio
- ④ Coperchietto

3. Inserire l'attrezzo nel foro da sopra al coperchio, inserire la maniglia nello strumento e ruotare in senso antiorario per togliere la candela.

- ⑤ Attrezzo
- ⑥ Maniglia

4. Controllare eventuali scoloriture e disincrostare.
La porcellana isolante attorno all'elettrodo centrale della candela deve essere di colore beige da medio a chiaro.

ES

Inspección de la bujía

La bujía constituye un componente importante del motor y deberá inspeccionarse periódicamente.

1. Quite los tornillos y la tapa.

- ① Tornillos
- ② Tapa

2. Retire la pipeta de bujía y el tapón.

- ③ Pipeta de bujía
- ④ Tapón

3. Inserte la herramienta por el orificio desde el exterior de la tapa, encaje el manubrio en la herramienta y gírela en sentido contrario al de las agujas del reloj para extraer la bujía.

- ⑤ Herramienta
- ⑥ Manubrio

4. Compruebe que la bujía no está descolorida y limpie la carbonilla.
El aislante de porcelana situado en torno al electrodo central de la bujía debería presentar un color tostado de intensidad mediana.

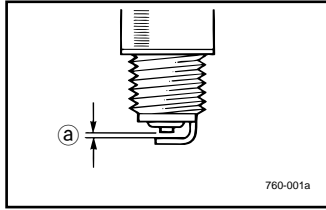

E

5. Check the spark plug type and gap.

Standard spark plug:
BPR6HS (NGK)
Spark plug gap:
0.6–0.7 mm (0.024–0.028 in)

Ⓐ Gap

TIP

The spark plug gap should be measured with a wire thickness gauge and, if necessary, adjusted to specification.

6. Install the spark plug.

Spark plug torque:
20.0 Nm
(2.0 m·kgf, 14.8 ft·lbf)

TIP

If a torque wrench is not available when installing a spark plug, a good estimate of the correct torque is 1/4-1/2 turn past finger tight. However, the spark plug should be tightened to the specified torque as soon as possible.

7. Install the spark plug cap and cap.
8. Install the cover and tighten the screws.

F

5. Contrôlez le type de bougie et l'écartement des électrodes.

Bougie standard :
BPR6HS (NGK)
Ecartement des électrodes :
0,6–0,7 mm (0,024–0,028 in)

Ⓐ Ecartement des électrodes

N.B.

L'écartement des électrodes doit être mesuré à l'aide d'une jauge d'épaisseur et, si nécessaire, ajusté suivant les spécifications.

6. Installez la bougie.

Couple de serrage de la bougie :
20,0 Nm
(2,0 m·kgf, 14,8 ft·lbf)

N.B.

Si vous ne disposez pas d'une clé dynamométrique au moment où vous montez une bougie, une estimation correcte du couple spécifié consiste à serrer la bougie de 1/4-1/2 tour après l'avoir vissée à la main. La bougie doit cependant être serrée le plus rapidement possible au couple spécifié.

7. Installez le capuchon de bougie et le bouchon.
8. Installez le couvercle et serrez les vis.

AF00431

Réglage du carburateur

Le carburateur est un composant vital du moteur. Le réglage doit en être confié à un revendeur Yamaha disposant de connaissances professionnelles, des données spécialisées et des équipements adéquats pour le réaliser correctement.

AE00431

Carburetor adjustment

The carburetor is a vital part of the engine. Adjusting should be left to a Yamaha dealer with the professional knowledge, specialized data, and equipment to do so properly.

D

5. Zündkerzensorte und Elektrodenabstand überprüfen.

Standard-Zündkerze:
BPR6HS (NGK)
Elektrodenabstand:
0,6–0,7 mm (0,024–0,028 in)

Ⓐ Abstand

HINWEIS

Der Elektrodenabstand sollte mit einer Kabelfühlerlehre gemessen werden und falls nötig an die Spezifikationen angepasst werden.

6. Zündkerze einsetzen.

Zündkerzendrehmoment:
20,0 Nm
(2,0 m·kgf, 14,8 ft·lbf)

HINWEIS

Wenn beim Einsetzen der Zündkerze kein Drehmomentschlüssel vorhanden ist, ist für das korrekte Drehmoment eine weitere 1/4-1/2 Drehung nach der Festziehung per Hand eine gute Schätzung. Jedoch sollte die Zündkerze so bald wie möglich auf das festgelegte Drehmoment festgezogen werden.

7. Zündkerzenstecker und Deckel einsetzen.
8. Abdeckung anbringen und Schrauben festziehen.

I

5. Controllare il tipo di candela e la distanza elettrodi.

Candela standard:
BPR6HS (NGK)
Distanza elettrodi:
0,6–0,7 mm (0,024–0,028 in)

Ⓐ Distanza elettrodi

NOTA

La distanza elettrodi va misurata con uno spessimetro a filo e, se necessario, regolata in base alle caratteristiche tecniche.

6. Installare la candela.

Coppia di serraggio della candela:
20,0 Nm
(2,0 m·kgf, 14,8 ft·lbf)

NOTA

Se quando si installa una candela non è disponibile una chiave dinamometrica, una buona stima di serraggio corretto è un quarto o mezzo giro dopo averla serrata a mano. Tuttavia la candela va serrata alla coppia specificata non appena possibile.

7. Installare il cappuccio e il coperchietto.
8. Installare il coperchio e serrare le viti.

ES

5. Compruebe el tipo y el huelgo de la bujía.

Bujía estándar:
BPR6HS (NGK)
Huelgo de la bujía:
0,6–0,7 mm (0,024–0,028 in)

Ⓐ Huelgo

NOTA

El huelgo de la bujía debe medirse con un medidor de espesores; ajuste el huelgo según las especificaciones en caso necesario.

6. Instale la bujía.

Par de apriete de la bujía:
20,0 Nm
(2,0 m·kgf, 14,8 ft·lbf)

NOTA

Si no se dispone de una llave dinamométrica para instalar la bujía, una buena estimación del par correcto es dar de 1/4 a 1/2 más de vuelta al apretar con la mano. No obstante, la bujía debe apretarse según el par especificado lo antes posible.

7. Coloque la pipeta de bujía y el tapón.
8. Coloque la tapa y apriete los tornillos.

AH00431

Messa a punto del carburatore

Il carburatore è una parte vitale del motore. La sua messa a punto deve essere affidata al concessionario Yamaha, che dispone delle competenze tecniche, dati e strumenti per farlo correttamente.

AS00431

Ajuste del carburador

El carburador es una parte esencial del motor. Su ajuste debe encargarse a un concesionario Yamaha con conocimientos profesionales, datos especializados y equipo para llevarlo a cabo de forma adecuada.

AG00431

Vergasereinstellung

Der Vergaser ist ein wichtiger Teil des Motors. Die Einstellung sollte einem Yamaha-Händler überlassen werden, der über das professionelle Wissen, die spezialisierten Daten und die Ausrüstung verfügt, um diese auszuführen.

E

AE00412

Engine oil replacement**WARNING**

Avoid draining the engine oil immediately after stopping the engine. The oil is hot and should be handled with care to avoid burns.

1. Place the generator on a level surface and warm up the engine for several minutes. Then stop the engine and turn the fuel cock knob, fuel tank cap air vent knob to "OFF".

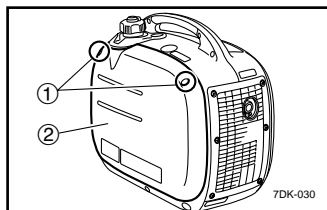

2. Remove the screws and then remove the cover.

- ① Screws
- ② Cover

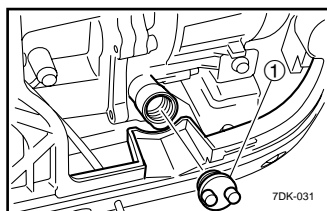

3. Remove the oil filler cap.

- ① Oil filler cap

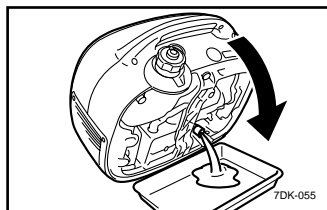

4. Place an oil pan under the engine. Tilt the generator to drain the oil completely.
5. Replace the generator on a level surface.

F

AF00412

Renouvellement de l'huile moteur**AVERTISSEMENT**

Évitez de vidanger l'huile immédiatement après avoir arrêté le moteur. L'huile est brûlante et doit être manipulée avec précautions pour éviter les brûlures.

1. Placez le générateur sur une surface de niveau et faites chauffer le moteur pendant quelques minutes. Arrêtez ensuite le moteur et tournez le bouton du robinet de carburant, le bouton de mise à pression atmosphérique du bouchon de réservoir de carburant sur « OFF ».
2. Déposez les vis et déposez ensuite le couvercle.

- ① Vis
- ② Couvercle

3. Enlevez le bouchon de remplissage d'huile.

- ① Bouchon de remplissage d'huile

4. Placez un conteneur à huile sous le moteur. Inclinez le générateur pour le vider complètement de son huile.
5. Remplacez le générateur sur une surface de niveau.

**Motorölwechsel****⚠️ WARNUNG**

Es sollte vermieden werden, das Motoröl direkt nach Stoppen des Motors ablaufen zu lassen. Das Öl ist heiß und sollte mit Vorsicht gehandhabt werden, um Verbrennungen zu vermeiden.

1. Der Generator muss auf einen ebenen Untergrund gestellt werden und der Motor für einige Minuten aufgewärmt werden. Anschließend Motor stoppen und Kraftstoffhahnknopf und Kraftstofftankdeckel-Entlüftungsknopf auf „OFF“ stellen.
2. Die Schrauben müssen entfernt werden und danach die Abdeckung.

- ① Schrauben
- ② Abdeckung

3. Öleinfüllstutzendeckel entfernen.

- ① Öleinfüllstutzendeckel

4. Eine Ölwanne unter den Motor stellen. Den Generator kippen, um das Öl ganz ablaufen zu lassen.
5. Generator wieder auf ebenen Untergrund stellen.

**Sostituzione dell'olio motore****⚠️ AVVERTENZA**

Evitare di scaricare l'olio motore subito dopo avere spento il motore. Quest'olio è bollente e va maneggiato con cura per evitare ustioni.

1. Collocare il generatore in piano e riscaldare il motore per alcuni minuti. Quindi arrestare il motore e posizionare su "OFF" la manopola del rubinetto del carburante e la manopola di sfiato del tappo del serbatoio carburante.
2. Svitare le viti e togliere il coperchio.

- ① Viti
- ② Coperchio

3. Togliere il tappo di carico olio.

- ① Tappo di carico olio

4. Collocare una vaschetta di recupero sotto il motore. Inclinare il generatore per far scaricare completamente l'olio.
5. Ricollocare il generatore in piano.

**Cambio del aceite de motor****⚠️ ADVERTENCIA**

Evite vaciar el aceite del motor inmediatamente después de parar el motor. El aceite estará caliente y debe manipularse con cuidado para evitar posibles quemaduras.

1. Coloque el generador sobre una superficie nivelada y caliente el motor durante varios minutos. Después, pare el motor y coloque el tirador de la llave del combustible y el tirador del suspiro del tapón del depósito en la posición "OFF".
2. Quite los tornillos y la tapa.

- ① Tornillos
- ② Tapa

3. Retire el tapón de llenado de aceite.

- ① Tapón de llenado de aceite

4. Coloque un cárter de aceite debajo del motor. Incline el generador para drenar el aceite por completo.
5. Vuelva a poner el generador sobre una superficie nivelada.

E

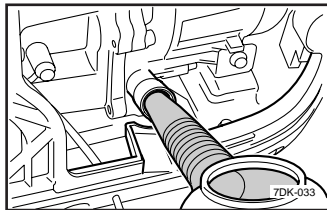

6. Add engine oil to the upper level.

NOTICE

- Do not tilt the generator when adding engine oil. This could result in overfilling and damage to the engine.
- Be sure no foreign material enters the crankcase.

① Upper level

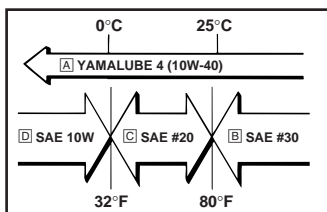
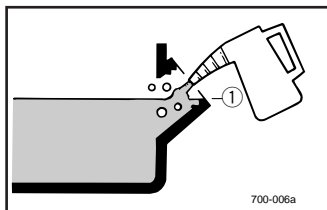

Recommended engine oil:

- A YAMALUBE 4 (10W-40), SAE 10W-30 or 10W-40
- B SAE #30
- C SAE #20
- D SAE 10W

Recommended engine oil grade:

API Service SE type or higher

Engine oil quantity:

0.4 L
(0.42 US qt, 0.35 Imp qt)

F

6. Faites l'appoint d'huile moteur jusqu'au niveau supérieur.

ATTENTION

- N'inclinez pas le générateur pendant que vous versez de l'huile moteur. Il pourrait en résulter un surremplissage et des dommages au moteur.
- Veillez à ce qu'aucun corps étranger ne pénètre à l'intérieur du carter.

① Repère de niveau supérieur

Huile moteur préconisée :

- A YAMALUBE 4 (10W-40), SAE 10W-30 ou 10W-40
- B SAE #30
- C SAE #20
- D SAE 10W

Classification de l'huile moteur préconisée :

API Service SE ou supérieur

Quantité d'huile moteur :

0,4 L
(0,42 US qt, 0,35 Imp qt)

7. Wipe the cover clean, and wipe up any spilled oil.

7. Nettoyez le couvercle et essuyez toutes les coulures d'huile.

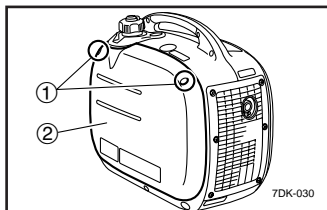

8. Install the oil filler cap.
9. Install the cover and tighten the screws.

- ① Screws
- ② Cover

8. Installez le bouchon de remplissage d'huile.
9. Installez le couvercle et serrez les vis.

- ① Vis
- ② Couvercle

D

6. Öl bis zum oberen Stand hinzufügen.

ACHTUNG

- Der Generator darf nicht gekippt werden, wenn Motoröl hinzugefügt wird. Dies könnte zu einer Überfüllung führen und den Motor beschädigen.
- Achten Sie darauf, dass keine Fremdmaterialien in das Kurbelgehäuse gelangen.

① Oberer Stand

Empfohlenes Motoröl:

YAMALUBE 4 (10W-40),
SAE 10W-30 oder 10W-40

SAE #30

SAE #20

SAE 10W

Empfohlene Motorölsorte:

API Service SE Typ oder höher

Motorölmenge:

0,4 L (0,42 US qt, 0,35 Imp qt)

7. Abdeckung sauber wischen und verschüttetes Öl aufwischen.

① Schrauben

② Abdeckung

I

6. Aggiungere olio motore fino al livello superiore.

ATTENZIONE

- Non inclinare il generatore quando si aggiunge olio motore. Si rischia di versarne in eccesso e danneggiare il motore.
- Attenzione a non fare entrare materiale estraneo nel basamento.

① Livello superiore

Olio motore consigliato:

YAMALUBE 4 (10W-40),
SAE 10W-30 o 10W-40

SAE #30

SAE #20

SAE 10W

Grado d'olio motore

consigliato:

API Service tipo SE o superiore

Quantità d'olio motore:

0,4 L
(0,42 US qt, 0,35 Imp qt)

7. Asciugare bene il coperchio e pulire tutti gli schizzi d'olio.

① Viti

② Coperchio

ES

6. Añada aceite de motor hasta el nivel superior.

ATENCIÓN

- No incline el generador mientras vierte aceite de motor. Esto podría dar por resultado un exceso llenado y dañar al motor.
- Asegúrese de que ningún material extraño entra en el cárter.

① Nivel superior

Aceite de motor recomendado:

YAMALUBE 4 (10W-40),
SAE 10W-30 o 10W-40

SAE #30

SAE #20

SAE 10W

Grado de aceite de motor recomendado:

Servicio API tipo SE o superior

Cantidad de aceite de motor:

0,4 L (0,42 US qt, 0,35 Imp qt)

7. Limpie la tapa y el aceite que haya podido derramarse.

① Tornillos

② Tapa

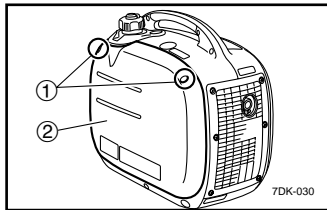
E

AE01084

Air filter

1. Remove the screws, and then remove the cover.

- ① Screws
- ② Cover

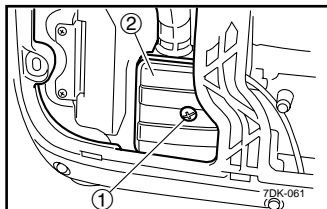

2. Remove the screw and then remove the air filter case cover.

- ① Screw
- ② Air filter case cover

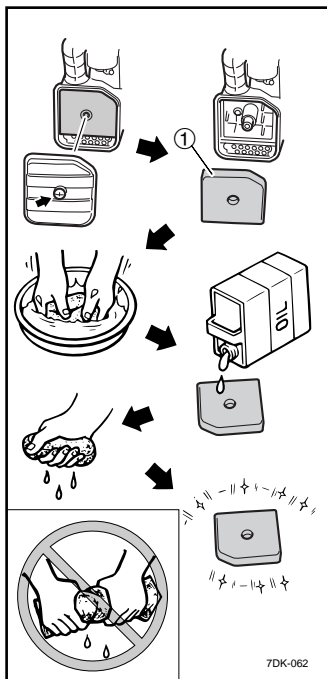

3. Remove the foam element.

- ① Foam element

4. Wash the foam element in solvent and dry it.
5. Oil the foam element and squeeze out excess oil. The foam element should be wet but not dripping.

Recommended oil:
Foam-air-filter oil
or
SAE #20 motor oil

NOTICE

Do not wring out the foam element when squeezing it. This could cause it to tear.

F

AF01084

Filter à air

1. Déposez les vis et déposez ensuite le couvercle.

- ① Vis
- ② Couvercle

2. Déposez la vis et déposez ensuite le couvercle du boîtier de filtre à air.

- ① Vis
- ② Couvercle du boîtier de filtre à air

3. Déposez l'élément en mousse.

- ① Élément en mousse

4. Lavez l'élément en mousse dans du solvant et séchez-le.
5. Huilez l'élément en mousse et pressez-en l'huile excédentaire. L'élément en mousse doit être humide et ne pas dégouliner.

Huile préconisée :
Huile pour filtre à air en mousse
ou
Huile moteur SAE #20

ATTENTION

Ne tordez pas l'élément en mousse lorsque vous le pressez. Vous risquez sinon de le déchirer.

D

AG01084

Luftfilter

1. Die Schrauben müssen entfernt werden und danach die Abdeckung.

- ① Schrauben
- ② Abdeckung

2. Die Schraube muss entfernt werden und danach der Luftfilter-Gehäusedeckel.

- ① Schraube
- ② Luftfilter-Gehäusedeckel

3. Schaumstoffeinsatz entfernen.

- ① Schaumstoffeinsatz

4. Schaumstoffeinsatz in Lösungsmittel waschen und trocknen.

5. Schaumstoffeinsatz ölen und überschüssiges Öl ausdrücken. Der Schaumstoffeinsatz sollte feucht sein, aber nicht tropfen.

Empfohlenes Öl:
Schaumstoffluftfilteröl
oder
SAE #20 Motoröl

ACHTUNG

Schaumstoffeinsatz während des Ausdrückens nicht auswringen. Er könnte reißen.

I

AH01084

Filtro dell'aria

1. Svitare le viti e togliere il coperchio.

- ① Viti
- ② Coperchio

2. Svitare la vite e togliere il coperchio dell'involucro del filtro dell'aria.

- ① Vite
- ② Coperchio dell'involucro del filtro dell'aria

3. Togliere l'elemento in materiale espanso.

- ① Elemento in materiale espanso

4. Lavare con solvente l'elemento in materiale espanso e asciugarlo.

5. Bagnare con olio l'elemento in materiale espanso e premerlo per togliere l'eccesso. L'elemento in materiale espanso deve essere umido, ma non inzuppato.

Olio consigliato:
Olio per filtro dell'aria in
materiale espanso
oppure
Olio motore SAE #20

ATTENZIONE

Non strizzare l'elemento in materiale espanso quando lo si preme. Potrebbe strapparsi.

ES

AS01084

Filtro de aire

1. Quite los tornillos y la tapa.

- ① Tornillos
- ② Tapa

2. Quite el tornillo y retire la tapa de la caja del filtro de aire.

- ① Tornillo
- ② Tapa de la caja del filtro de aire

3. Quite el elemento de espuma.

- ① Elemento de espuma

4. Lave el elemento de espuma en disolvente y séquelo.

5. Lubrique el elemento de espuma y apriételo para escurrir el exceso de aceite.

El elemento de espuma deberá estar húmedo pero sin llegar a gotear.

Aceite recomendado:
Aceite para filtros de aire de
espuma
o
Aceite de motor SAE #20

ATENCIÓN

No retuerza el elemento de espuma mientras lo aprieta, ya que podría rasgarse.

E

6. Insert the foam element into the air filter case.

TIP _____

Be sure the foam element sealing surface matches the air filter so there is no air leak.

NOTICE _____

The engine should never run without the foam element; excessive piston and cylinder wear may result.

7. Install the air filter case cover in its original position and tighten the screw.
8. Install the cover and tighten the screws.

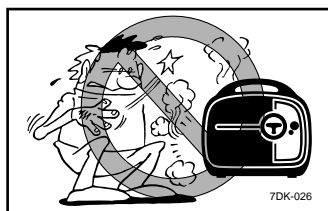

AE01075

Muffler screen and spark arrester

WARNING _____

The engine and muffler will be very hot after the engine has been run.

Avoid touching the engine and muffler while they are still hot with any part of your body or clothing during inspection or repair.

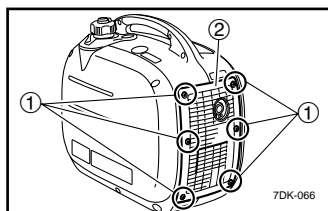

1. Remove the screws, and then remove the cover.

- ① Screws
- ② Cover

F

6. Insérez l'élément en mousse dans le boîtier de filtre à air.

N.B. _____

Assurez-vous que la surface d'étanchéité de l'élément en mousse s'adapte sur le filtre à air de manière à ce qu'il n'y ait pas de fuite d'air.

ATTENTION _____

Le moteur ne peut jamais tourner sans l'élément en mousse, faute de quoi vous risquez de provoquer une usure excessive du piston et du cylindre.

7. Installez le couvercle du boîtier de filtre à air dans sa position originale serrez la vis.
8. Installez le couvercle et serrez les vis.

AF01075

Grille du silencieux et pare-étincelles

AVERTISSEMENT _____

Le moteur et le pot d'échappement sont brûlants après que le moteur a tourné.

Ne touchez pas le moteur ni le pot d'échappement avec une partie de votre corps ou de vos vêtements s'ils sont encore brûlants lors des travaux d'inspection ou de réparation.

1. Déposez les vis et déposez ensuite le couvercle.

- ① Vis
- ② Couvercle

D

6. Schaumstoffeinsatz in das Luftfiltergehäuse einsetzen.

HINWEIS

Sicherstellen, dass die Dichtfläche des Schaumstoffeinsatzes auf den Luftfilter passt, so dass keine Luft entweichen kann.

ACHTUNG

Der Motor sollte nie ohne Schaumstoffeinsatz laufen, sonst könnten der Kolben und der Zylinder übermäßig abgenutzt werden.

7. Luftfilter-Gehäusedeckel an seiner ursprünglichen Position einsetzen und anschließend die Schrauben festziehen.
8. Abdeckung anbringen und Schrauben festziehen.

AG01075

Schalldämpferschutz und Funkenfänger

⚠️ WARNUNG

Nachdem der Motor gelaufen ist, sind der Motor und der Schalldämpfer sehr heiß. Es sollte vermieden werden, den Motor und den Schalldämpfer während der Untersuchung oder Reparatur mit irgendeinem Körperteil oder der Kleidung zu berühren, während sie noch heiß sind.

1. Schrauben entfernen und dann die Abdeckung.

- ① Schrauben
- ② Abdeckung

I

6. Inserire l'elemento in materiale espanso nell'involucro del filtro dell'aria.

NOTA

Verificare che la superficie di tenuta dell'elemento in materiale espanso combaci con il filtro dell'aria, in modo che non ci siano perdite.

ATTENZIONE

Il motore non deve mai funzionare senza l'elemento in materiale espanso; si produrrebbe un'usura eccessiva del pistone e del cilindro.

7. Installare il coperchio del filtro dell'aria nella sua posizione originale e serrare la vite.
8. Installare il coperchio e serrare le viti.

AH01075

Griglia della marmitta e parascintille

⚠️ AVVERTENZA

Quando ha funzionato, il motore e la marmitta sono bollenti. Durante il controllo o la riparazione, evitate di toccare il motore e la marmitta mentre sono ancora caldi, sia con una parte del corpo che con un indumento.

1. Svitare le viti e togliere il coperchio.

- ① Viti
- ② Coperchio

ES

6. Inserte el elemento de espuma en la caja del filtro de aire.

NOTA

Asegúrese de que la superficie de sellado del elemento de espuma se ajusta al filtro de aire, para que no haya ninguna fuga de aire.

ATENCIÓN

El motor nunca deberá ponerse en marcha sin el elemento de espuma; el pistón y el filtro podrían sufrir un excesivo desgaste.

7. Coloque la tapa de la caja del filtro de aire en su posición original y apriete el tornillo.
8. Coloque la tapa y apriete los tornillos.

AS01075

Pantalla del silenciador y parachispas

⚠️ ADVERTENCIA

El motor y el silenciador estarán muy calientes después de haber estado utilizando el motor. En caso de inspección o reparación, evite tocar el motor y el silenciador aún calientes con cualquier parte del cuerpo o ropa.

1. Quite los tornillos y la tapa.

- ① Tornillos
- ② Tapa

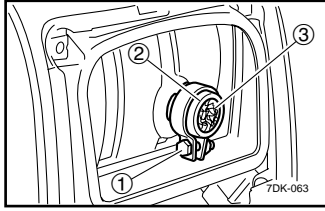

2. Loosen the bolt and then remove the muffler cap and muffler screen.

- ① Bolt
- ② Muffler cap
- ③ Muffler screen

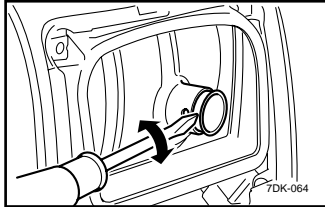

3. Use a flathead screw driver to pry the spark arrester out from the muffler.

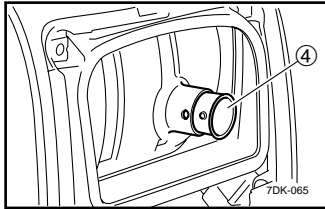

4. Remove the spark arrester.

- ④ Spark arrester

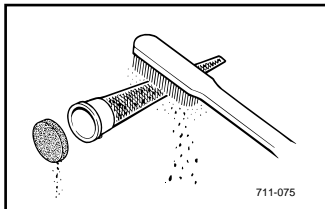

5. Remove the carbon deposits on the muffler screen and spark arrester using a wire brush.

NOTICE

When cleaning, use the wire brush lightly to avoid damaging or scratching of the muffler screen and spark arrester.

- 6. Check the muffler screen and spark arrester. Replace them if damaged.
- 7. Install the spark arrester.

E

F

2. Desserrez le boulon et déposez ensuite le capuchon du silencieux et la grille du silencieux.

- ① Boulon
- ② Capuchon du silencieux
- ③ Grille du silencieux

3. Utilisez un tournevis à lame plate pour détacher le pare-étincelles du silencieux.

4. Déposez le pare-étincelles.

- ④ Pare-étincelles

5. Éliminez les dépôts de calamine de la grille du silencieux et du pare-étincelles à l'aide d'une brosse métallique.

ATTENTION

Lors du nettoyage, utilisez la brosse métallique avec précaution pour éviter d'endommager ou d'érafler la grille du silencieux et le pare-étincelles.

- 6. Vérifiez la grille du silencieux et le pare-étincelles. Remplacez-les si endommagés.
- 7. Installez le pare-étincelles.

D

2. Schraube lösen und anschließend Schalldämpferdeckel und den Schalldämpferschutz entfernen.

- ① Schraube
- ② Schalldämpferdeckel
- ③ Schalldämpferschutz

3. Den Funkenfänger mit einem Schlitzschraubenzieher aus dem Schalldämpfer lösen.

4. Den Funkenfänger entfernen.

- ④ Funkenfänger

5. Rußniederschlag am Schalldämpferschutz und Funkenfänger mithilfe einer Drahtbürste entfernen.

ACHTUNG

Die Drahtbürste bei der Reinigung nur sanft einsetzen, um Beschädigungen oder Kratzer am Schalldämpferschutz und Funkenfänger zu vermeiden.

- 6. Schalldämpferschutz und Funkenfänger überprüfen. Austauschen, falls sie beschädigt sind.
- 7. Den Funkenfänger einsetzen.

I

2. Allentare il bullone e togliere la calotta della marmitta, la griglia della marmitta.

- ① Bullone
- ② Calotta della marmitta
- ③ Griglia della marmitta

3. Usare un cacciavite a testa piatta per allontanare il parascintille dalla marmitta.

4. Togliere il parascintille.

- ④ Parascintille

5. Togliere le incrostazioni dalla griglia della marmitta e dal parascintille usando una spazzola di fil di ferro.

ATTENZIONE

Durante la pulizia, usare con delicatezza la spazzola di ferro per non danneggiare o graffiare la griglia della marmitta e il parascintille.

- 6. Controllare la griglia della marmitta e il parascintille. Sostituirli se sono danneggiati.
- 7. Installare il parascintille.

ES

2. Afloje el perno, y quite el tapón y la pantalla del silenciador.

- ① Perno
- ② Tapón del silenciador
- ③ Pantalla del silenciador

3. Utilice un destornillador plano para extraer el parachispas del silenciador.

4. Retire el parachispas.

- ④ Parachispas

5. Limpie la carbonilla de la pantalla del silenciador y del parachispas con un cepillo de alambre.

ATENCIÓN

Al limpiar, utilice el cepillo de alambre con cuidado para evitar dañar o arañar la pantalla del silenciador y del parachispas.

- 6. Compruebe la pantalla del silenciador y el parachispas. Cámbielos si están dañados.
- 7. Instale el parachispas.

E

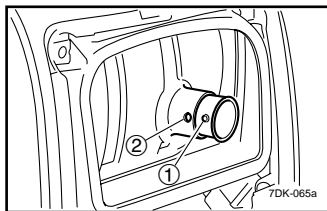

TIP _____

Align the spark arrester lump to the hole in the muffler pipe.

- ① Lump
- ② Hole

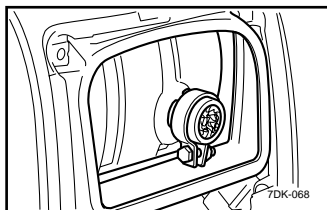

8. Install the muffler screen and the muffler cap.
9. Install the cover and tighten the screws.

F

N.B. _____

Alignez la saillie du pare-étincelles sur l'orifice du tuyau de silencieux.

- ① Saillie
- ② Orifice

8. Montez la grille du silencieux et le capuchon du silencieux.
9. Installez le couvercle et serrez les vis.

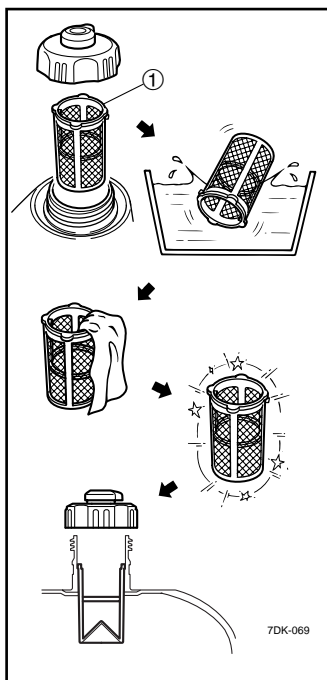

AE00471

Fuel tank filter

⚠ WARNING _____

Never use the gasoline while smoking or in the vicinity of an open flame.

1. Remove the fuel tank cap and filter.

① Filter

2. Clean the filter with gasoline. If damaged, replace it.
3. Wipe the filter and install it.
4. Install the fuel tank cap.

⚠ WARNING _____

Be sure the fuel tank cap is tightened securely.

AF00471

Filtre du réservoir de carburant

⚠ AVERTISSEMENT _____

N'utilisez jamais de solvant pendant que vous fumez ni à proximité d'une flamme nue.

1. Déposez le bouchon du réservoir de carburant et le filtre.

① Filtre

2. Nettoyez le filtre avec de l'essence. S'il est endommagé, remplacez-le.
3. Essayez le filtre et installez-le.
4. Installez le bouchon du réservoir de carburant.

⚠ AVERTISSEMENT _____

Veillez à ce que le bouchon du réservoir de carburant soit correctement fermé.

D

HINWEIS

Die Klinke am Funkenfänger an dem Loch in der Schalldämpferöhre ausrichten.

- ① Klinke
- ② Loch

- 8. Schalldämpferschutz und Schalldämpferdeckel einsetzen.
- 9. Abdeckung anbringen und Schrauben festziehen.

I

NOTA

Allineare la protuberanza del parascintille con il foro nel tubo della marmitta.

- ① Protuberanza
- ② Foro

- 8. Montare la griglia della marmitta e la calotta della marmitta.
- 9. Installare il coperchio e serrare le viti.

ES

NOTA

Alinee el saliente del parachispas con el orificio del tubo del silenciador.

- ① Saliente
- ② Orificio

- 8. Coloque la pantalla del silenciador y el tapón del silenciador.
- 9. Coloque la tapa y apriete los tornillos.

AG00471

Kraftstofftankfilter

! WARNUNG

Benzin darf niemals beim Rauchen oder in der Nähe einer offenen Flamme verwendet werden.

- 1. Kraftstofftankdeckel und Filter entfernen.

- ① Filter

- 2. Filter mit Benzin reinigen. Austauschen, falls beschädigt.
- 3. Filter abwischen und einsetzen.
- 4. Kraftstofftankdeckel aufsetzen.

! WARNUNG

Sicherstellen, dass der Kraftstofftankdeckel fest verschlossen ist.

AH00471

Filtro del serbatoio carburante

! AVVERTENZA

Non usare benzina mentre si fuma o in prossimità di una fiamma libera.

- 1. Togliere il tappo e il filtro del serbatoio carburante.

- ① Filtro

- 2. Pulire il filtro con benzina. Sostituirlo se è danneggiato.
- 3. Asciugare e installare il filtro.
- 4. Installare il tappo del serbatoio carburante.

! AVVERTENZA

Controllare che il tappo del serbatoio carburante sia ben chiuso.

AS00471

Filtro del depósito de combustible

! ADVERTENCIA

Nunca utilice la gasolina mientras fuma o en las proximidades de cualquier tipo de llama.

- 1. Retire el tapón y el filtro del depósito de combustible.

- ① Filtro

- 2. Limpie el filtro de gasolina. Si presenta daños, cámbielo.
- 3. Seque el filtro y colóquelo.
- 4. Coloque el tapón del depósito de combustible.

! ADVERTENCIA

Compruebe que el tapón del depósito de combustible está bien apretado.

AE00601

STORAGE

Long term storage of your generator will require some preventive procedures to guard against deterioration.

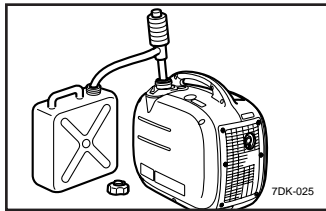
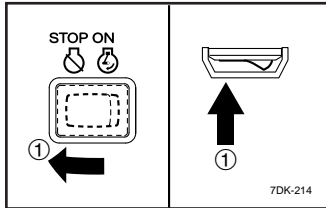

AE01056

Drain the fuel

1. Turn the engine switch to "STOP".

① "STOP"

2. Remove the fuel tank cap. Extract the fuel from the fuel tank into an approved gasoline container using a commercially available hand-siphon. Then, install the fuel tank cap.

WARNING

Fuel is highly flammable and poisonous. Check "SAFETY INFORMATION" (See page 1) carefully.

NOTICE

Immediately wipe off spilled fuel with a clean, dry, soft cloth, since fuel may deteriorate painted surfaces or plastic parts.

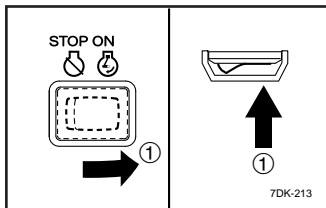

3. Turn the engine switch to "ON".

① "ON"

AF00601

REMISAGE

Le remisage pour une longue durée de votre générateur nécessite quelques procédures préventives destinées à le protéger contre toute détérioration.

AF01056

Vidangez le carburant

1. Tournez le contacteur du moteur sur la position « STOP ».

① « STOP »

2. Retirez le bouchon du réservoir de carburant. Purgez le carburant du réservoir de carburant dans un conteneur à essence homologué à l'aide d'un siphon à main disponible dans le commerce. Placez ensuite le bouchon du réservoir de carburant.

AVERTISSEMENT

Le carburant est hautement inflammable et toxique. Lisez attentivement les « INFORMATIONS DE SECURITE » (voir page 1).

ATTENTION

Essuyez immédiatement l'essence qui a coulé à l'aide d'un chiffon propre, doux et sec parce que l'essence peut détériorer les surfaces peintes ou les pièces en plastique.

3. Placez le contacteur du moteur sur la position « ON ».

① « ON »



AG00601

LAGERUNG

Die Langzeitlagerung des Generators erfordert einige präventive Maßnahmen, um ihn vor Abnutzung zu schützen.

AG01056

Den Kraftstoff ablaufen lassen

1. Motorschalter auf „STOP“ stellen.

① „STOP“

2. Kraftstofftankdeckel abnehmen. Den Kraftstoff aus dem Kraftstofftank mithilfe eines handelsüblichen Saughebers in einen zugelassenen Benzinbehälter herauspumpen. Kraftstofftankdeckel wieder aufsetzen.

! WARNUNG

Kraftstoff ist hoch entzündlich und giftig. Die „SICHERHEITSINFORMATIONEN“ (siehe Seite 2) sorgfältig überprüfen.

ACHTUNG

Verschütteten Kraftstoff sofort mit einem sauberen, trockenen, weichen Tuch aufwischen, da Kraftstoff lackierte Oberflächen oder Kunststoffteile angreifen kann.

3. Motorschalter auf „ON“ stellen.

① „ON“



AH00601

RIMESSAGGIO

In caso di rimessaggio per un lungo periodo di tempo, si devono adottare delle procedure di protezione per evitare che il generatore si deteriori.

AH01056

Spurgo del carburante

1. Mettere l'interruttore del motore in posizione "STOP".

① "STOP"

2. Togliere il tappo del serbatoio carburante. Togliere il carburante dal serbatoio e scaricarlo in un contenitore per benzina omologato usando un sifone a mano del tipo venduto in commercio. Quindi installare il tappo del serbatoio carburante.

! AVVERTENZA

Il carburante è altamente infiammabile e tossico. Leggere attentamente le "INFORMAZIONI SULLA SICUREZZA" (vedi a pagina 2).

ATTENZIONE

Asciugare immediatamente tutti gli schizzi di carburante con uno straccio pulito, asciutto e morbido: il carburante infatti potrebbe rovinare le superfici verniciate o le parti in plastica.

3. Mettere l'interruttore del motore in posizione "ON".

① "ON"



AS00601

ALMACENAMIENTO

El almacenamiento a largo plazo de su generador requerirá algunos procedimientos preventivos para protegerlo frente al deterioro.

AS01056

Drene el combustible

1. Ajuste el interruptor del motor en la posición "STOP".

① "STOP"

2. Quite el tapón del depósito de combustible. Extraiga el combustible del depósito a un contenedor de gasolina aprobado utilizando un sifón manual de venta en establecimientos comerciales. A continuación, coloque el tapón del depósito de combustible.

! ADVERTENCIA

El combustible es altamente inflamable y tóxico. Lea atentamente la "INFORMACIÓN DE SEGURIDAD" (véase página 2).

ATENCIÓN

Limpie inmediatamente el combustible derramado con un paño suave limpio y seco, ya que podría deteriorar superficies pintadas o piezas de plástico.

3. Ajuste el interruptor del motor en la posición "ON".

① "ON"

E

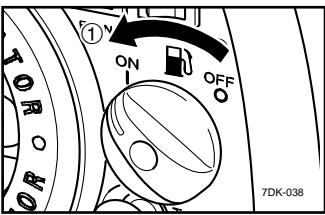
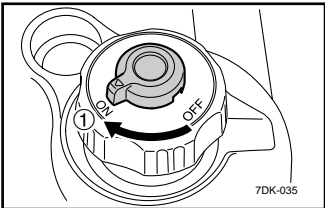

4. Turn the fuel tank cap air vent knob and fuel cock knob to "ON".

① "ON"

5. Start the engine and leave it run until it stops.
The engine stops in approximately 20 minutes time by running out of fuel.

TIP _____

- Do not connect with any electrical devices. (unloaded operation)
- Duration of the running engine depends on the amount of the fuel left in the tank.

F

4. Tournez le bouton de mise à pression atmosphérique du réservoir de carburant et le bouton du robinet de carburant sur « ON ».

① « ON »

5. Faites démarrer le moteur et laissez-le tourner jusqu'à ce qu'il s'arrête.
Le moteur s'arrête en approximativement 20 minutes, à court de carburant.

N.B. _____

- Ne connectez aucun appareil électrique. (fonctionnement sans charge)
- La durée de fonctionnement du moteur dépend de la quantité de carburant restant dans le réservoir.

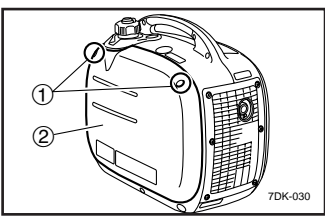

6. Remove the screws, and then remove the cover.

- ① Screws
- ② Cover

6. Déposez les vis et déposez ensuite le couvercle.

- ① Vis
- ② Couvercle

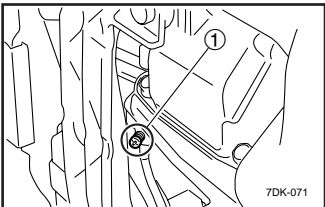

7. Drain the fuel remaining in the carburetor into an approved container by loosening the drain screw on the carburetor float chamber.

① Drain screw

7. Vidangez le carburant qui reste dans le carburateur dans un récipient approprié en desserrant la vis de purge de la cuve du carburateur.

① Vis de purge

- 8. Tighten the drain screw.
- 9. Turn the engine switch to "OFF".
- 10. Turn the fuel cock knob to "OFF".

- 8. Serrez la vis de purge.
- 9. Tournez le contacteur du moteur sur « OFF ».
- 10. Tournez le bouton du robinet de carburant sur « OFF ».

D

4. Kraftstofftankdeckel-Entlüftungs-knopf und Kraftstoffhahnknopf auf „ON“ stellen.

① „ON“

5. Motor starten und so lange laufen lassen, bis er stoppt.
Der Motor stoppt nach etwa 20 Minuten, wenn der Kraftstoff zu Ende geht.

HINWEIS

- Keine elektrischen Geräte anschließen. (Betrieb ohne Last)
- Wie lange der Motor läuft, hängt von der Menge des Kraftstoffes ab, der sich noch im Tank befindet.

6. Die Schrauben müssen entfernt werden und danach die Abdeckung.

- ① Schrauben
② Abdeckung

7. Den Kraftstoff, der sich noch im Vergaser befindet, durch Lösen der Ablassschraube an der Vergaser-Schwimmerkammer in einen zugelassenen Behälter ablaufen lassen.

① Ablassschraube

8. Ablassschraube festziehen.
9. Motorschalter auf „OFF“ stellen.
10. Kraftstoffhahnknopf auf „OFF“ drehen.

I

4. Posizionare su “ON” la manopola di sfiato del tappo serbatoio carburante e la manopola del rubinetto del carburante.

① “ON”

5. Avviare il motore e lasciarlo funzionare finché non si ferma.
Il motore si ferma dopo 20 minuti circa per mancanza di carburante.

NOTA

- Non collegare nessun apparecchio elettrico. (funzionamento a vuoto)
- La durata di funzionamento del motore dipende dalla quantità di carburante rimasta nel serbatoio.

6. Svitare le viti e togliere il coperchio.

- ① Viti
② Coperchio

7. Scaricare in un contenitore omologato il carburante che resta nel carburatore allentando la vite di scarico sulla vaschetta del galleggiante del carburatore.

① Vite di scarico

8. Serrare la vite di scarico.
9. Mettere l'interruttore del motore in posizione “OFF”.
10. Mettere in posizione “OFF” la manopola del rubinetto del carburante.

ES

4. Coloque el tirador del suspiro del tapón del depósito y el tirador de la llave del combustible en la posición “ON”.

① “ON”

5. Arranque el motor y déjelo en marcha hasta que se pare.
El motor se detendrá al cabo de 20 minutos aproximadamente, al quedarse sin combustible.

NOTA

- No lo conecte a ningún dispositivo eléctrico (funcionamiento sin carga).
- El tiempo que dura el motor en marcha depende de la cantidad de combustible que queda en el depósito.

6. Quite los tornillos y la tapa.

- ① Tornillos
② Tapa

7. Drene el combustible del carburador en un contenedor aprobado aflojando el tornillo de drenaje de la cámara del flotador del carburador.

① Tornillo de drenaje

8. Apriete el tornillo de drenaje.
9. Ajuste el interruptor del motor en la posición “OFF”.
10. Ponga el tirador de la llave del combustible en la posición “OFF”.

E

11. Install the cover and tighten the screws.
12. Turn the fuel tank cap air vent knob to "OFF".



13. Tighten further if any screws, bolts and nuts are loose.
14. Store the generator in a dry, well-ventilated place, with the cover placed over it.

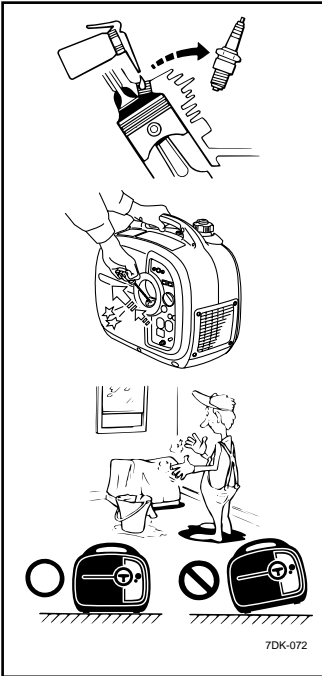

Engine

Perform the following steps to protect the cylinder, piston ring, etc. from corrosion.

1. Remove the spark plug, pour about one tablespoon of SAE 10W-30 or 20W-40 motor oil into the spark plug hole and reinstall the spark plug. Recoil start the engine by turning over several times (with ignition off) to coat the cylinder walls with oil.
2. Pull the recoil starter until you feel compression. Then stop pulling. (This prevents the cylinder and valves from rusting).
3. Clean exterior of the generator and apply a rust inhibitor.
4. Store the generator in a dry, well-ventilated place, with the cover placed over it.
5. The generator must remain in a vertical position when stored, carried or operated.

F

11. Installez le couvercle et serrez les vis.
12. Tournez le bouton de mise à pression atmosphérique du réservoir de carburant sur « OFF ».

13. Serrez les vis, boulons et écrous desserrés.
14. Remisez le générateur à un endroit sec et bien ventilé, avec le couvercle posé par-dessus.

Moteur

Exécutez les étapes suivantes pour protéger le cylindre, le segment de piston, etc., contre la corrosion.

1. Déposez la bougie, versez environ une cuillerée à soupe d'huile moteur SAE 10W-30 ou 20W-40 dans l'orifice de bougie et remontez la bougie. Lancez plusieurs fois le moteur à l'aide du lanceur à rappel (avec l'allumage coupé) de façon à revêtir la chemise du cylindre d'un film d'huile.
2. Tirez le lanceur à rappel jusqu'à ce que vous sentiez une compression. Arrêtez alors de tirer sur le cordon du lanceur. (Cela prévient la corrosion du cylindre et des soupapes.)
3. Nettoyez l'extérieur du générateur et appliquez un inhibiteur de corrosion.
4. Remisez le générateur à un endroit sec et bien ventilé, avec le couvercle posé par-dessus.
5. Le générateur doit rester en position verticale lors du remisage, du transport et de l'utilisation.

D

11. Abdeckung anbringen und Schrauben festziehen.
12. Kraftstofftankdeckel-Entlüftungsknopf auf „OFF“ stellen.
13. Weiter festziehen, falls irgendwelche Schrauben, Bolzen oder Muttern lose sind.
14. Generator in einem trockenen, gut gelüfteten Raum lagern, mit der Abdeckung darüber.

Motor

Um den Zylinder, Kolbenring usw. vor Korrosion zu schützen, müssen die folgenden Schritte ausgeführt werden.

1. Zündkerze entfernen, etwa einen Teelöffel des SAE 10W-30 oder 20W-40 Motoröls in das Zündkerzenloch einfüllen und die Zündkerze wieder einsetzen. Den Motor mit dem Seilzug durch mehrmaliges Überdrehen durchdrehen (mit ausgeschalteter Zündung), um so die Zylinderwandungen mit Öl zu bedecken.
2. Den Seilzug-Starter so lange ziehen, bis man die Verdichtung spürt. Dann aufhören zu ziehen. (Dies verhindert, dass der Zylinder und die Ventile rosten).
3. Das Äußere des Generators reinigen und einen Rosthemmstoff auftragen.
4. Generator in einem trockenen, gut gelüfteten Raum lagern, mit der Abdeckung darüber.
5. Der Generator muss in einer senkrechten Position bleiben, wenn er gelagert, transportiert oder bedient wird.

I

11. Installare il coperchio e serrare le viti.
12. Mettere in posizione "OFF" la manopola di sfiato del tappo del serbatoio carburante.
13. Se si sono allentati, serrare meglio viti, bulloni e dadi.
14. Conservare il generatore in un luogo asciutto e ben ventilato, con il coperchio installato.

Motore

Eseguire quanto segue per proteggere il cilindro, la fascia elastica, ecc. dalla corrosione.

1. Togliere la candela, versare un cucchiaino circa di olio motore SAE 10W-30 o 20W-40 nel foro della candela e reinstallare la candela. Avviare il motore con l'autoavvolgente dando diversi giri (con l'accensione disinserita) per bagnare le pareti del cilindro con l'olio.
2. Azionare l'autoavvolgente fino a sentire una compressione. Smettere di azionarlo. (In questo modo si evita che cilindro e valvole arrugginiscono).
3. Pulire l'esterno del generatore e applicare un antiruggine.
4. Conservare il generatore in un luogo asciutto e ben ventilato, con il coperchio installato.
5. Il generatore deve restare in posizione verticale quando viene conservato, trasportato e quando funziona.

ES

11. Coloque la tapa y apriete los tornillos.
12. Ponga el tirador del suspiro del tapón del depósito en la posición "OFF".
13. Apriete los tornillos, pernos y tuercas que estén flojos.
14. Guarde el generador en un lugar seco y bien ventilado, con la tapa colocada.

Motor

Lleve a cabo los siguientes pasos para proteger el cilindro, el aro del pistón, etc. frente a la corrosión:

1. Retire la bujía, vierta una cucharada de aceite de motor SAE 10W-30 o 20W-40 en el orificio de la bujía y vuelva a colocar la bujía. Active el arranque de retroceso del motor accionándolo varias veces (con el encendido desactivado) para cubrir las paredes del cilindro con aceite.
2. Tire del arranque de retroceso hasta notar la compresión; en ese momento, deje de tirar (esto evita que el cilindro y las válvulas se oxiden).
3. Limpie el exterior del generador y aplique un antioxidante.
4. Guarde el generador en un lugar seco y bien ventilado, con la tapa colocada.
5. El generador debe permanecer en posición vertical al guardarlo, transportarlo o utilizarlo.

E**F**

AE00512

TROUBLESHOOTING

AF00512

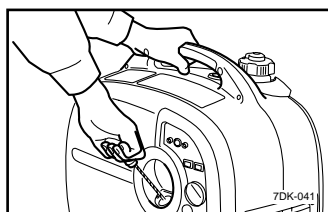
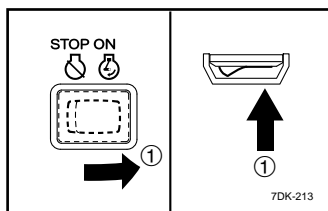
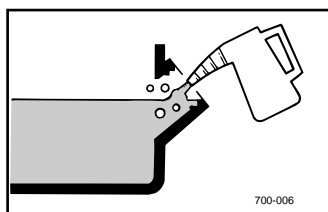
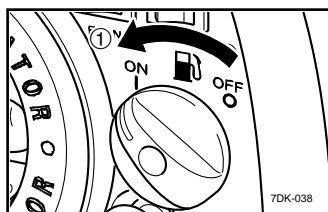
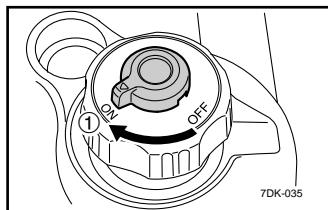
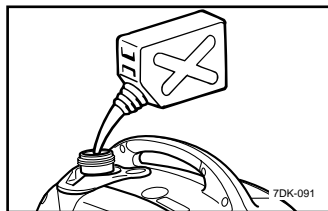
DEPANNAGE**Engine won't start****1. Fuel systems**

- No fuel supplied to combustion chamber.
- No fuel in tank Supply fuel.
- Fuel in tank Fuel tank cap air vent knob and fuel cock knob to "ON".

① "ON"

- Clogged fuel line Clean fuel line.
- Clogged carburetor Clean carburetor.

**2. Engine oil system
Insufficient**

- Oil level is low Add engine oil.

3. Electrical systems

- Engine switch to "ON" and pull the recoil starter.

① "ON"

Le moteur ne démarre pas**1. Circuit d'alimentation**

- Le carburant n'alimente pas la chambre de combustion.
- Pas de carburant dans le réservoir Faites l'appoint de carburant.
- Carburant dans le réservoir Tournez le bouton de mise à pression atmosphérique du bouchon de réservoir de carburant et le bouton du robinet de carburant sur « ON ».

① « ON »

- Tuyau d'alimentation obstrué Nettoyez le tuyau d'alimentation.
- Carburateur obstrué Nettoyez le carburateur.

**2. Circuit d'huile
Insuffisante**

- Le niveau d'huile est bas Faites l'appoint d'huile moteur.

3. Circuit électrique

- Réglez le contacteur du moteur sur « ON » et tirez sur le lanceur à rappel.

① « ON »

PROBLEMBEHANDLUNG**Motor startet nicht**

1. Kraftstoffanlagen
Es gelangt kein Kraftstoff in den Brennraum.
 - Kein Kraftstoff im Tank Kraftstoff einfüllen.
 - Kraftstoff ist im Tank Kraftstofftankdeckel-Entlüftungsknopf und Kraftstoffhahnknopf auf „ON“.
- ① „ON“
- Verstopfte Kraftstoffleitung Kraftstoffleitung reinigen.
 - Verstopfter Vergaser Vergaser reinigen.

2. Motorölanlage
Unzureichend
 - Ölstand ist niedrig Motoröl hinzufügen.

3. Elektrische Anlagen
 - Motorschalter auf „ON“ und Seilzug-Starter ziehen.

① „ON“

RICERCA E SOLUZIONE DEI GUASTI**Il motore non si accende**

1. Sistema di alimentazione del carburante
Il carburante non è alimentato nella camera di combustione.
 - Il serbatoio è vuoto Fare rifornimento.
 - Il serbatoio è pieno Posizionare su “ON” la manopola di sfiato del tappo serbatoio carburante e la manopola del rubinetto del carburante.

① “ON”

- Tubo di alimentazione ostruito Pulire il tubo di alimentazione.
- Carburatore ingolfato. Pulire il carburatore.

2. Sistema olio motore
Insufficiente
 - Basso livello olio Aggiungere olio motore.

3. Impianto di accensione
 - Mettere su “ON” l'interruttore del motore e azionare l'autoavvolgente.

① “ON”

RESOLUCIÓN DE AVERÍAS**El motor no arranca**

1. Sistemas de combustible
No llega combustible a la cámara de combustión.
 - No hay combustible en el depósito Suministre combustible.
 - Combustible en el depósito Coloque el tirador del suspiro del tapón del depósito y el tirador de la llave del combustible en la posición “ON”.

① “ON”

- Tubo de combustible obstruido Limpie el tubo de combustible.
- Carburador obstruido Limpie el carburador.

2. Sistema del aceite de motor
Insuficiente
 - Nivel de aceite bajo Añada aceite de motor.

3. Sistemas eléctricos
 - Ponga el interruptor del motor en la posición “ON” y tire del arranque de retroceso.

① “ON”

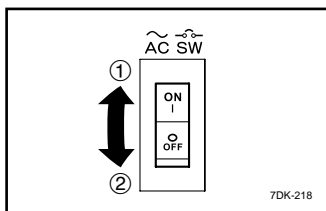
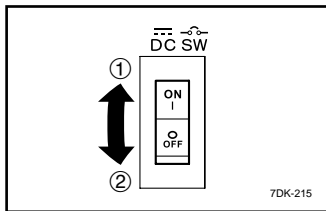
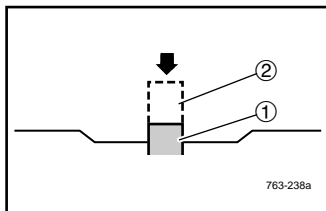
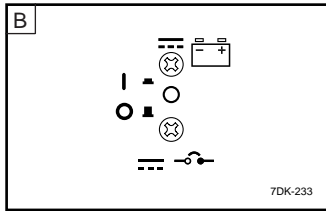
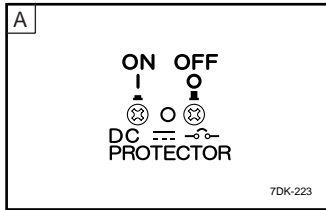
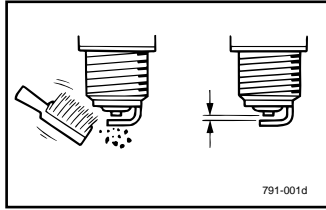

E

Poor spark

- Spark plug dirty with carbon or wet Remove carbon or wipe spark plug dry.
- Faulty ignition system Consult a Yamaha dealer.

AE00515

Generator won't produce power

Except for Canada

- Safety device (DC protector) to "OFF" Press the DC protector to "ON".

- ① I ■ "ON"
- ② ○ ■ "OFF"

- Safety device (AC) to "OFF" Stop the engine, then restart.

- A** For Australia and China
- B** For Europe and Korea

For Canada

- Safety device (DC switch) to "OFF" Turn the DC switch (N.F.B.) to "ON".
- Safety device (AC) to "OFF" Stop the engine, then restart the engine.
- Safety device (AC switch) to "OFF" Turn the AC switch (N.F.B.) to "ON".

- ① I "ON"
- ② ○ "OFF"

F

Faible étincelle

- Bougie encrassée de calamine ou humide Eliminez la calamine ou séchez la bougie.
- Système d'allumage défectueux Consultez un revendeur Yamaha.

AF00515

Le générateur ne produit pas d'électricité

Excepté pour le Canada

- Dispositif de sécurité (protection CC) sur « OFF » Appuyez la protection CC sur « ON ».

- ① I ■ « ON »
- ② ○ ■ « OFF »

- Dispositif de sécurité (CA) sur « OFF » Arrêtez le moteur, puis faites-le redémarrer.

- A** Pour l'Australie et la Chine
- B** Pour l'Europe et la Corée

Pour le Canada

- Dispositif de sécurité (contacteur CC) sur « OFF » Placez le contacteur CC (rupteur sans fusible) sur « ON ».
- Dispositif de sécurité (CA) sur « OFF » Arrêtez le moteur, puis faites redémarrer le moteur.
- Dispositif de sécurité (contacteur CA) sur « OFF » Placez le contacteur CA (rupteur sans fusible) sur la position « ON ».

- ① I « ON »
- ② ○ « OFF »

D

Schwacher Zündfunke

- Zündkerze ist verrußt oder nass Ruß entfernen oder Zündkerze trocken wischen.
- Fehlerhafte Zündanlage Einen Yamaha-Händler konsultieren.

AG00515

Generator produziert keinen Strom

Außer für Kanada

- Sicherheitsvorrichtung (GS-Schutz) auf „OFF“ GS-Schutz auf „ON“ schalten.

- ① I „ON“
 ② O „OFF“

- Sicherheitsvorrichtung (Wechselstrom) auf „OFF“ Motor stoppen und dann erneut starten.

- A** Für Australien und China
B Für Europa und Korea

Für Kanada

- Sicherheitsvorrichtung (Gleichstromschalter) auf „OFF“ Den Gleichstromschalter (nicht gesicherter Unterbrecher) auf „ON“ stellen.
- Sicherheitsvorrichtung (Wechselstrom) auf „OFF“ Motor stoppen und dann neu starten.
- Sicherheitsvorrichtung (Wechselstromschalter) auf „OFF“ Den Wechselstromschalter (nicht gesicherter Unterbrecher) auf „ON“ stellen.

- ① I „ON“
 ② O „OFF“

I

Scintilla insufficiente

- Candela incrostata o bagnata Togliere le incrostazioni o asciugarla.
- Sistema di accensione difettoso Consultare il concessionario Yamaha.

AH00515

Il generatore non produce corrente

Tranne per Canada

- Dispositivo di sicurezza (protezione CC) su „OFF“ Posizionare su „ON“ il dispositivo di protezione CC.

- ① I „ON“
 ② O „OFF“

- Dispositivo di sicurezza (CA) su „OFF“ Spegner e riaccendere il motore.

- A** Per Australia e Cina
B Per Europa e Corea

Per Canada

- Dispositivo di sicurezza (interruttore CC) su „OFF“ Posizionare l'interruttore CC (senza fusibile) su „ON“.
- Dispositivo di sicurezza (CA) su „OFF“ Arrestare il motore, quindi riavviarlo.
- Dispositivo di sicurezza (interruttore CA) su „OFF“ Mettere l'interruttore CA (senza fusibile) su „ON“.

- ① I „ON“
 ② O „OFF“

ES

Chispa insuficiente

- Bujía sucia de carbonilla o húmeda Limpie la carbonilla o seque la bujía.
- Sistema de encendido defectuoso Consulte a un concesionario Yamaha.

AS00515

El generador no produce potencia

Excepto para Canadá

- Dispositivo de seguridad (protector de CC) en posición „OFF“ Ponga el protector de CC en posición „ON“.

- ① I „ON“
 ② O „OFF“

- Dispositivo de seguridad (CA) en posición „OFF“ Detenga el motor y vuelva a arrancarlo.

- A** Para Australia y China
B Para Europa y Corea

Para Canadá

- Dispositivo de seguridad (interruptor de CC) en posición „OFF“ Ponga el interruptor de CC (N.F.B.) en posición „ON“.
- Dispositivo de seguridad (CA) en posición „OFF“ Pare el motor y vuelva a arrancarlo.
- Dispositivo de seguridad (interruptor de CA) en posición „OFF“ Ponga el interruptor de CA (N.F.B.) en posición „ON“.

- ① I „ON“
 ② O „OFF“

A ENGINE DOES NOT START

B Turn the engine switch to "ON", then pull the recoil starter and check if the oil warning light flickers.

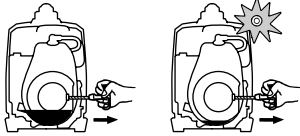

C Does not flicker **D** Flickers.

E Check engine oil level.

F OK	G Level low
Consult a Yamaha dealer.	Add engine oil.

H Pull the recoil starter and check the spark plug for spark strength. (See "WARNING")

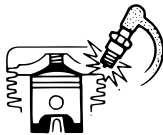

! WARNING

- To prevent **FIRE HAZARDS** be sure fuel is not present in the spark plug area.
- To prevent **FIRE HAZARDS** be sure to place the spark plug as far way as possible from the spark plug hole and carburetor area.
- To prevent **ELECTRIC SHOCK** do not hold spark plug lead with hand while testing.

I OK **J** Does not spark

K Check the spark plug.

- Type: BPR6HS
- Gap: 0.6–0.7 mm (0.024–0.028 in)

L Incorrect	M OK
Replace or Adjust Gap.	Clean the spark plug.

N Check the following

- Fuel line clogging
- Air cleaner element clogging.

O Clogged
P OK

Q Clean or Replace	R OK
S Engine does not start.	

T Consult a Yamaha dealer.

AF00515

- A** LE MOTEUR NE DEMARRE PAS
- B** Tournez le contacteur du moteur sur « ON », puis tirez sur le lanceur à rappel et vérifiez si le témoin d'avertissement d'huile s'allume.
- C** Ne clignote pas
- D** Clignote
- E** Vérifiez le niveau d'huile.
- F** Correct
Consultez un revendeur Yamaha.
- G** Faible niveau
Faites l'appoint d'huile moteur.
- H** Tirez sur le lanceur à rappel et vérifiez la puissance d'étincelage de la bougie. (Voir « AVERTISSEMENT »)

⚠ AVERTISSEMENT

- Pour éviter tout DANGER D'INCENDIE, veillez à ce qu'il n'y ait pas de carburant à proximité de la bougie.
- Pour éviter tout DANGER D'INCENDIE, veillez à placer la bougie le plus loin possible de l'orifice de la bougie et du carburateur.
- Pour éviter toute DECHARGE ELECTRIQUE, ne saisissez pas le câble de bougie avec les mains pendant le test.

- I** Correct
- J** Pas d'étincelle
- K** Vérifiez la bougie.
- Type : BPR6HS
 - Ecartement des électrodes : 0,6–0,7 mm (0,024–0,028 in)
- L** Incorrect
Remplacez ou ajustez l'écartement des électrodes
- M** Correct
Nettoyez la bougie.
- N** Vérifiez les points suivants
- Obstruction de la conduite d'alimentation
 - Colmatage de l'élément de filtre à air
- O** Obstrué
- P** Correct
- Q** Nettoyez ou Remplacez.
- R** Correct
- S** Le moteur ne démarre pas.
- T** Consultez un revendeur Yamaha.

AG00515

- A** MOTOR STARTET NICHT
- B** Motorschalter auf „ON“ stellen, anschließend den Seilzug-Starter ziehen und überprüfen, ob die Ölwarmluchte flackert.
- C** Flackert nicht
- D** Flackert
- E** Motorölstand überprüfen.
- F** OK
Einen Yamaha-Händler konsultieren.
- G** Stand niedrig
Motoröl hinzufügen.
- H** Seilzug-Starter ziehen und Zündkerze auf Funkenstärke überprüfen. (Siehe „WARNUNG“)

⚠ WARNUNG

- Um FEUERGEFAHREN zu vermeiden sicherstellen, dass sich kein Kraftstoff in der Nähe der Zündkerze befindet.
- Um FEUERGEFAHREN zu vermeiden sicherstellen, dass die Zündkerze so weit wie möglich entfernt vom Zündkerzenloch und dem Vergaserbereich gehalten wird.
- Um einen STROMSCHLAG zu vermeiden, während des Testens Zündkabel nicht mit der Hand halten.

- I** OK
- J** Kein Zündfunke
- K** Zündkerze überprüfen.
- Typ: BPR6HS
 - Elektrodenabstand: 0,6–0,7 mm (0,024–0,028 in)
- L** Nicht richtig
Austauschen oder Elektrodenabstand einstellen.
- M** OK
Zündkerze reinigen.
- N** Die folgenden Dinge überprüfen
- Verstopfung der Kraftstoffleitung
 - Verstopfung des Luftfiltereinsatzes.
- O** Verstopft
- P** OK
- Q** Reinigen oder ersetzen
- R** OK
- S** Motor startet nicht.
- T** Einen Yamaha-Händler konsultieren.

A ENGINE DOES NOT START

B Turn the engine switch to "ON", then pull the recoil starter and check if the oil warning light flickers.

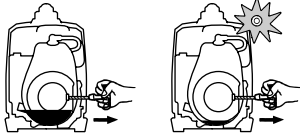

C Does not flicker **D** Flickers.

E Check engine oil level.

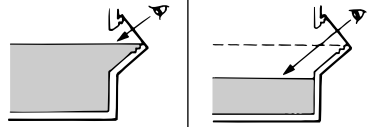

F OK	G Level low
Consult a Yamaha dealer.	Add engine oil.

H Pull the recoil starter and check the spark plug for spark strength. (See "WARNING")



! WARNING

- To prevent **FIRE HAZARDS** be sure fuel is not present in the spark plug area.
- To prevent **FIRE HAZARDS** be sure to place the spark plug as far way as possible from the spark plug hole and carburetor area.
- To prevent **ELECTRIC SHOCK** do not hold spark plug lead with hand while testing.

I OK **J** Does not spark

K Check the spark plug.

- Type: BPR6HS
- Gap: 0.6–0.7 mm (0.024–0.028 in)

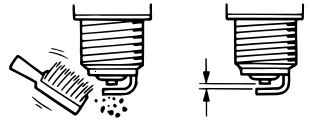

L Incorrect	M OK
Replace or Adjust Gap.	Clean the spark plug.

N Check the following	O Clogged
<ul style="list-style-type: none"> • Fuel line clogging • Air cleaner element clogging. 	P OK

Q Clean or Replace	R OK
S Engine does not start.	

T Consult a Yamaha dealer.

AH00515

A IL MOTORE NON PARTE**B** Posizionare su "ON" l'interruttore del motore, quindi azionare l'autoavvolgente e controllare se la spia dell'olio lampeggia.**C** Non lampeggia**D** Lampeggia**E** Controllare il livello dell'olio motore.**F** OK**G** Consultare il concessionario Yamaha.**G** Livello basso

Aggiungere olio motore.

H Azionare l'autoavvolgente e controllare la forza della scintilla della candela. (Vedi "AVVERTENZA")**! AVVERTENZA**

- Per evitare **RISCHI DI INCENDIO** verificare che non ci sia carburante nella zona della candela.
- Per evitare **RISCHI DI INCENDIO** collocare la candela quanto più lontano possibile dal suo foro e dalla zona del carburatore.
- Per evitare **FOLGORAZIONI** non tenere in mano la candela mentre la si prova.

I OK**I** Niente scintilla**K** Controllare la candela.

• Tipo: BPR6HS

• Distanza elettrodi: 0,6–0,7 mm (0,024–0,028 in)

L Sbagliato

Sostituire o regolare la distanza elettrodi.

M OK

Pulire la candela.

N Controllare quanto segue

• Ostruzione del tubo di alimentazione

• Ostruzione dell'elemento del filtro dell'aria.

O Ostruito**P** OK

Pulire o sostituire.

R OK**S** Il motore non parte**T** Consultare il concessionario Yamaha.

AS00515

A EL MOTOR NO ARRANCA**B** Ajuste el interruptor del motor en la posición "ON", tire del arranque de retroceso y compruebe si la piloto de aviso del nivel de aceite parpadea.**C** No parpadea**D** Parpadea**E** Compruebe el nivel del aceite de motor.**F** OK

Consulte a un concesionario Yamaha.

G Nivel bajo

Añada aceite de motor.

H Tire del arranque de retroceso y compruebe la fuerza de la chispa de la bujía. (Véase el apartado "ADVERTENCIA")**! ADVERTENCIA**

- Para evitar el **RIESGO DE INCENDIO**, asegúrese de que no hay combustible en las inmediaciones de la bujía.
- Para evitar el **RIESGO DE INCENDIO**, coloque la bujía lo más lejos posible de la zona del orificio de la bujía y el carburador.
- Para evitar **DESCARGAS ELÉCTRICAS**, no sujete el cable de la bujía con la mano mientras hace pruebas.

I OK**J** No produce chispa**K** Compruebe la bujía.

• Tipo: BPR6HS

• Huelgo: 0,6–0,7 mm (0,024–0,028 pulgadas)

L Incorrecto

Cambie o ajuste el huelgo.

M OK

Limpie la bujía.

N Compruebe lo siguiente:

• Obstrucción del tubo de combustible

• Obstrucción del elemento de limpieza del aire

O Obstruido**P** OK**Q** Límpielo o cámbielo.**R** OK**S** El motor no arranca.**T** Consulte a un concesionario Yamaha.

SPECIFICATIONS

Dimensions

	[A] Unit	EF2000iS	
		[B] Germany [C] France	[D] Australia/[E] Korea [F] Canada/[G] China
[H] Overall Length	mm (in)	490 (13.3)	
[I] Overall Width	mm (in)	280 (11.0)	
[J] Overall Height	mm (in)	455 (17.9)	
[K] Dry Weight	kg (lb)	21 (46)	20 (44)

Engine

	[A] Unit	EF2000iS
[L] Type		[M] Air cooled 4-stroke gasoline OHV
[N] Cylinder Arrangement		[O] Inclined, 1 cylinder
[P] Displacement	cm ³	79
[Q] Bore × Stroke	mm (in)	48.6 × 43.0 (1.91 × 1.69)
[R] Operation Hours	[S] Hr	[T] 4.2–10.5 (rated load–1/4 load)
[U] Fuel		[V] Unleaded gasoline
[W] Fuel Tank Capacity	L (US gal, Imp gal)	4.2 (1.11, 0.92)
[X] Engine Oil Quantity	L (US qt, Imp qt)	0.4 (0.42, 0.35)
[Y] Ignition System		CDI
[Z] Spark Plug: Type		BPR6HS (NGK)
[a] Gap	mm (in)	0.6–0.7 (0.024–0.028)
[b] Noise Level*	dB (A)	61

[c] *: Measured at rated operation from 7 m (23 ft) distance.

E

F

SPECIFICATIONS

Dimensions

[A] Unit
[B] Allemagne
[C] France
[D] Australie
[E] Corée
[F] Canada
[G] Chine
[H] Longueur hors tout
[I] Largeur hors tout
[J] Hauteur hors tout
[K] Poids à sec

Moteur

[A] Unité
[L] Type
[M] Moteur à essence 4 temps à soupapes en tête, refroidi par air
[N] Disposition du cylindre
[O] Incliné, 1 cylindre
[P] Cylindrée
[Q] Alésage × course
[R] Heures de fonctionnement
[S] H
[T] 4,2–10,5 (charge nominale–1/4 charge)
[U] Carburant
[V] Essence sans plomb
[W] Capacité du réservoir de carburant
[X] Quantité d'huile moteur
[Y] Système d'allumage
[Z] Bougie : Type
[a] Ecartement des électrodes
[b] Niveau de bruit*
[c]*: Mesurée à une distance de fonctionnement nominale de 7 m (23 ft).

D

AG00701

TECHNISCHE DATEN

AG00702

Abmessungen

- A Einheit
- B Deutschland
- C Frankreich
- D Australien
- E Korea
- F Kanada
- G China
- H Gesamtlänge
- I Gesamtbreite
- J Gesamthöhe
- K Trockengewicht

AG00704

Motor

- A Einheit
 - L Typ
 - M Luftgekühlter 4-Takt-Benziner mit OHV-Ventilsteuerung
 - N Zylinderanordnung
 - O Geneigt, 1 Zylinder
 - P Hubraum
 - Q Bohrung × Hub
 - R Betriebsstunden
 - S Std.
 - T 4,2–10,5 (Nennlast–1/4 Last)
 - U Kraftstoff
 - V Bleifreies Benzin
 - W Kraftstofftankkapazität
 - X Motorölmenge
 - Y Zündsystem
 - Z Zündkerze: Typ BPR6HS (NGK)
 - a Elektrodenabstand
 - b Geräuschpegel*
- C***: Gemessen bei einem Nennbetrieb aus 7 Meter (23 ft) Entfernung.

I

AH00701

**CARATTERISTICHE
TECNICHE**

AH00702

Dimensioni

- A Unità di misura
- B Germania
- C Francia
- D Australia
- E Corea
- F Canada
- G Cina
- H Lunghezza d'ingombro
- I Larghezza d'ingombro
- J Altezza d'ingombro
- K Peso a secco

AH00704

Motori

- A Unità di misura
 - L Tipo
 - M Motore a benzina con valvole in testa, a 4 tempi, raffreddamento ad aria
 - N Disposizione cilindri
 - O 1 cilindro, inclinato
 - P Cilindrata
 - Q Alesaggio × corsa
 - R Ore di funzionamento
 - S Ore
 - T 4,2–10,5 (carico nominale–1/4 carico)
 - U Carburante
 - V Benzina senza piombo
 - W Capacità del serbatoio carburante
 - X Quantità d'olio motore
 - Y Sistema di accensione
 - Z Candela: Tipo
 - a Distanza elettrodi
 - b Livello di rumore*
- C***: Misurato a funzionamento nominale da 7 metri (23 ft) di distanza.

ES

AS00701

ESPECIFICACIONES

AS00702

Dimensiones

- A Unidad
- B Alemania
- C Francia
- D Australia
- E Corea
- F Canadá
- G China
- H Longitud total
- I Anchura total
- J Altura total
- K Masa seca

AS00704

Motor

- A Unidad
 - L Tipo
 - M Gasolina de 4 tiempos, refrigerado por aire y con válvulas en cabeza
 - N Disposición de cilindros
 - O Inclinado, 1 cilindro
 - P Cilindrada
 - Q Diámetro × carrera
 - R Horas de funcionamiento
 - S h
 - T 4,2–10,5 (carga nominal–1/4 carga)
 - U Combustible
 - V Gasolina sin plomo
 - W Capacidad del depósito de combustible
 - X Cantidad de aceite de motor
 - Y Sistema de encendido
 - Z Bujía: Tipo
 - a Huelgo
 - b Nivel de ruido*
- C***: Medido con un funcionamiento nominal a una distancia de 7 m (23 ft).

Generator

	A Unit	EF2000iS			
		B Germany C France D Australia	E Korea	F Canada	G China
c AC Output d Rated voltage	V	230	220	120	220
e Rated frequency	Hz	50	60		50
f Rated current	A	7.0	7.3	13.3	7.3
g Rated output	kVA	1.6			
h Safety Device: Type		i Electronic	j Electronic and N.F.B.	i Electronic	
k DC Output l Rated voltage	V	12			
m Rated current	A	8.0		6.5	8.0
n Safety Device: Type		o DC protector	N.F.B.		o DC protector

Générateur

- A** Unité
- B** Allemagne
- C** France
- D** Australie
- E** Corée
- F** Canada
- G** Chine
- c** Tension de sortie CA
- d** Tension nominale
- e** Fréquence nominale
- f** Courant nominal
- g** Puissance nominale
- h** Dispositif de sécurité : Type
- i** Electronique
- j** Electronique et rupteur sans fusible
- k** Tension de sortie CC
- l** Tension nominale
- m** Courant nominal
- n** Dispositif de sécurité : Type
- o** Protection CC

D

AG00707

Generator

- A Einheit
- B Deutschland
- C Frankreich
- D Australien
- E Korea
- F Kanada
- G China
- c Wechselstromleistung
- d Nennspannung
- e Nennfrequenz
- f Nennstrom
- g Nennleistung
- h Sicherheitseinrichtung: Typ
- i Elektronisch
- j Elektronisch und nicht gesicherter Unterbrecher
- k Gleichstromleistung
- l Nennspannung
- m Nennstrom
- n Sicherheitseinrichtung: Typ
- o GS-Schutz

AH00707

Generatore

- A Unità di misura
- B Germania
- C Francia
- D Australia
- E Corea
- F Canada
- G Cina
- c Uscita CA
- d Tensione nominale
- e Frequenza nominale
- f Corrente nominale
- g Uscita nominale
- h Dispositivo di sicurezza: Tipo
- i Elettronico
- j Elettronico e senza fusibile
- k Uscita CC
- l Tensione nominale
- m Corrente nominale
- n Dispositivo di sicurezza: Tipo
- o Dispositivo di protezione CC

I

AS00707

Generador

- A Unidad
- B Alemania
- C Francia
- D Australia
- E Corea
- F Canadá
- G China
- c Salida de CA
- d Voltaje nominal
- e Frecuencia nominal
- f Corriente nominal
- g Potencia de salida nominal
- h Dispositivo de seguridad: Tipo
- i Electrónico
- j Electrónico y N.F.B.
- k Salida de CC
- l Voltaje nominal
- m Corriente nominal
- n Dispositivo de seguridad: Tipo
- o Protector de CC

ES

E

F

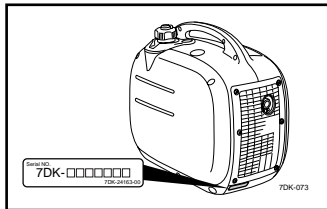

CONSUMER INFORMATION

AE00011

Machine identification

The machine serial number is stamped in the location as shown.

TIP _____

The first three digits of these numbers are for model identification; the remaining digits are the unit production number. Keep a record of these numbers for reference when ordering parts from a Yamaha dealer.

INFORMATIONS POUR LE CONSOMMATEUR

AF00011

Identification de la machine

Le numéro de série de la machine est estampillé à l'endroit illustré.

N.B. _____

Les trois premiers chiffres de ces numéros désignent l'identification du modèle ; et les autres chiffres le numéro de production. Conservez ces numéros comme référence si vous devez commander des pièces auprès d'un revendeur Yamaha.

D

VERBRAUCHERINFORMATIONEN

AG00011

Gerätekenzeichnung

Die Geräteseriennummer ist an der abgebildeten Stelle eingepägt.

HINWEIS _____

Die ersten drei Ziffern dieser Nummer dienen der Modellkennzeichnung. Die übrigen Ziffern sind die Einheitsproduktionsnummer. Es sollte eine Kopie dieser Nummern als Referenz aufgehoben werden, wenn Ersatzteile von einem Yamaha-Händler bestellt werden.

I

INFORMAZIONE PER I CONSUMATORI

AH00011

Identificazione della macchina

Il numero di serie della macchina è stampigliato nella posizione mostrata.

NOTA _____

Le prime tre cifre di questi numeri servono a identificare il modello; le altre sono il numero di produzione. Trascrivere questi numeri come riferimento per ordinare pezzi di ricambio al concessionario Yamaha.

ES

INFORMACIÓN PARA EL CONSUMIDOR

AS00011

Identificación del equipo

El número de serie del equipo está marcado en el lugar que se indica en la imagen.

NOTA _____

Los tres primeros dígitos de estos números sirven para la identificación del modelo; los dígitos restantes corresponden al número de producción del equipo. Tome nota de estos números para utilizarlos de referencia cuando pida piezas a un concesionario Yamaha.

WARRANTY

If doubt exists as to the cause and cure of a problem, consult your authorized Yamaha generator dealer. This is especially important during the warranty period as unauthorized, haphazard or improper repairs can void the warranty.

Remember that your authorized Yamaha dealer has the special tools, techniques and spare parts necessary for proper repair of your generator. Always consult him if you are in doubt as to proper specifications and/or maintenance procedures. Occasionally, printing errors or production changes will make certain portions of this manual incorrect. Until you are thoroughly familiar with this model, consult your dealer before attempting any maintenance.

Should further maintenance or service information be desired, service manuals can be purchased from your local authorized Yamaha generator dealer.

GARANTIE

En cas de doute au sujet de la cause et du remède à un problème, consultez votre revendeur de générateurs Yamaha agréé. C'est plus particulièrement important durant la période de garantie parce que les réparations non autorisées, aléatoires ou incorrectes peuvent invalider la garantie.

N'oubliez pas que votre revendeur Yamaha agréé possède l'outillage, les techniques et les pièces de rechanges spéciaux nécessaires à une réparation conforme de votre générateur. Consultez-le toujours en cas de doute quant aux spécifications et aux procédures de maintenance correctes. Il se peut que des erreurs d'impression ou des changements de production rendent certaines parties de ce manuel incorrectes. Tant que vous n'êtes pas parfaitement familiarisé avec ce modèle, consultez votre revendeur avant toute opération de maintenance.

Si vous désirez des informations de maintenance ou de service complémentaires, vous pouvez vous procurer les manuels de service auprès de votre revendeur de générateurs Yamaha agréé local.

D

AG00051

GARANTIE

Sollten Zweifel darüber bestehen, wo das Problem liegt und wie man es beheben kann, muss ein autorisierter Yamaha-Generatorhändler konsultiert werden. Dies ist besonders während der Garantiezeit wichtig, da nicht autorisierte, willkürliche oder unsachgemäße Reparaturen die Garantie ungültig werden lassen können.

Es muss beachtet werden, dass der autorisierte Yamaha-Händler spezielles Werkzeug, Techniken und Ersatzteile hat, die für eine sachgemäße Reparatur des Generators notwendig sind. Er muss stets konsultiert werden, wenn Zweifel über geltende Vorgaben und/oder Wartungsverfahren bestehen. Gelegentlich werden durch Druckfehler oder Produktänderungen bestimmte Abschnitte dieses Handbuchs inkorrekt. Bevor man nicht ganz und gar mit diesem Modell vertraut ist, sollte der Händler konsultiert werden, bevor man sich an Wartungsarbeiten versucht.

Sollten weitere Wartungs- oder Betriebsinformationen gewünscht werden, können die Wartungshandbücher vom örtlichen autorisierten Yamaha-Generatorhändler gekauft werden.

I

AH00051

GARANZIA

In caso di dubbio sulla causa e la soluzione di un problema, consultare il rivenditore autorizzato del generatore Yamaha. Questo è importante soprattutto nel periodo di garanzia, perché riparazioni non autorizzate, casuali o scorrette possono renderla nulla.

Il rivenditore autorizzato Yamaha dispone degli attrezzi speciali, le competenze e i pezzi di ricambio necessari per una riparazione corretta del generatore. È opportuno consultarlo sempre in caso di dubbi quanto alle caratteristiche tecniche e/o le procedure di manutenzione. È possibile che, occasionalmente, errori di stampa o modifiche di produzione rendano inesatte certe parti del manuale. Fino a quando non si conosce a fondo il modello posseduto, è meglio consultare il rivenditore prima di procedere a qualsiasi manutenzione.

Per ulteriori informazioni sulla manutenzione o il servizio, i manuali tecnici possono essere acquistati dal rivenditore autorizzato del generatore Yamaha di zona.

ES

AS00051

GARANTÍA

Si tiene dudas sobre la causa y la resolución de un problema, consulte a su concesionario autorizado Yamaha. Esto es especialmente importante durante el periodo de garantía, ya que las reparaciones no autorizadas, negligentes o inadecuadas pueden anular la garantía.

Recuerde que su concesionario Yamaha autorizado dispone de las herramientas, técnicas y recambios especiales necesarios para la reparación adecuada de su generador. Consúltele siempre en caso de duda sobre especificaciones y/o procedimientos de mantenimiento adecuados. Los posibles errores de impresión o cambios de producción pueden dar lugar a incorrecciones en determinadas partes de este manual. A menos que esté totalmente familiarizado con este modelo, consulte a su concesionario antes de llevar a cabo cualquier tarea de mantenimiento.

Si desea más información sobre mantenimiento o reparaciones, puede adquirir los manuales de servicio correspondientes en su concesionario Yamaha autorizado local.

EXHAUST EMISSION CONTROL SYSTEM AND COMPONENTS

Item	Acronym
• CARB. ASSY., ... LH. & JT., CARBURE-TOR2	CARB (Carburetor)
• T.C.I. MAGNETO ASSY. & PLUG, SPARK	EI (Electronic Ignition)
• CRANK- CASE1 & HEAD, CYLINDER1	PCV (Positive Crankcase Ventilation)
• AIR FILTER ASSY.	ACL (Air Cleaner)
• MUFF., 2, CAP, NET, WIRE2 & ARRESTER, SPARK	

The above items and the corresponding acronyms are provided in accordance with U.S. EPA REGULATIONS FOR NEW NON-ROAD SPARK-IGNITION NON-HANDHELD ENGINES and the CALIFORNIA REGULATIONS FOR 1995 AND LATER SMALL OFF-ROAD ENGINES.

The acronyms conform to the latest version of the SAE's recommended practice document J1930, "Diagnostic Acronyms, Terms, and Definitions For Electrical/Electronic System".

It is recommended that these items be serviced by a Yamaha dealer.

SYSTEME DE CONTROLE DES EMISSIONS D'ECHAPPEMENT ET COMPOSANTS

Elément	Acronyme
• CARB ASSY., ... LH. & JT., CARBURE-TOR2	CARB (carbura-teur)
• T.C.I. MAGNETO ASSY. & PLUG, SPARK	EI (allumage électro-nique)
• CRANK- CASE1 & HEAD, CYLINDER1	PCV (ventilation positive du carter)
• AIR FILTER ASSY.	ACL (filtre à air)
• MUFF., 2, CAP, NET, WIRE2 & ARRESTER, SPARK	

Les composants ci-dessus et les acronymes correspondants sont indiqués conformément aux REGLEMENTATIONS EPA DES ETATS-UNIS POUR LES NOUVEAUX MOTEURS NON PORTABLES A ALLUMAGE PAR BOUGIES et aux REGLEMENTATIONS DE L'ETAT DE CALIFORNIE SUR LES PETITS MOTEURS TOUT-TERRAIN DE 1995 ET ULTERIEURS.

Les acronymes satisfont à la dernière version du document pratique J1930 recommandée par SAE, « Acronymes, termes et définitions de diagnostic pour les systèmes électriques/électroniques ».

Il est recommandé de faire entretenir ces composants par un revendeur Yamaha.

ABGAS-EMMISSIONS- STEUERSYSTEM UND KOMPONENTEN

Begriff	Akronym
• CARB. ASSY., LH. & JT., CARBURETOR2	CARB (Vergaser)
• T.C.I. MAGNETO ASSY. & PLUG, SPARK	EI (Elektronische Zündung)
• CRANK- CASE1 & HEAD, CYLINDER1	PCV (positive Kurbel- gehäuse- Entlüftung)
• AIR FILTER ASSY.	ACL (Luftfilter)
• MUFF., 2, CAP, NET, WIRE2 & ARRESTER, SPARK	

Die obengenannten Begriffe und deren dazugehörige Akronyme werden zur Verfügung gestellt in Übereinstimmung mit den U.S. EPA REGULIERUNGEN FÜR NEUE NICHTSTRASSEN FREMDZÜNDUNG NICHTHANDGEHALTENER MOTOREN und den KALIFORNISCHEN REGULIERUNGEN FÜR 1995 UND SPÄTERER KLEINER OFF-ROAD MOTOREN.

Die Akronyme stimmen mit der jüngsten Version des von der SAE empfohlenen Anwendungsdokuments J1930, „Diagnostische Akronyme, Begriffe und Definitionen für elektrische/elektronische Anlagen“, überein.

Es wird empfohlen, dass diese Bestandteile von einem Yamaha-Händler gewartet werden.

SISTEMA DI CONTROLLO DELLE EMISSIONI DI GAS DI SCARICO E SUOI COMPONENTI

Particolare	Acronimo
• CARB. ASSY., ... LH. & JT., CARBURE- TOR2	CARB (Carburatore)
• T.C.I. MAGNETO ASSY.	EI (Accensione elettronica)
• CRANK- CASE1 & HEAD, CYLINDER1	PCV (Ventilazione positiva del basamento)
• AIR FILTER ASSY.	ACL (Filtro dell'aria)
• MUFF., 2, CAP, NET, WIRE2 & ARRESTER, SPARK	

Le parti summenzionate e gli acronimi corrispondenti sono forniti in base alle disposizioni dell'U.S. EPA REGULATIONS FOR NEW NONROAD SPARK-IGNITION NONHANDHELD ENGINES, per gli Stati Uniti, ed alle CALIFORNIA REGULATIONS FOR 1995 AND LATER SMALL OFF-ROAD ENGINES, della California.

Gli acronimi sono conformi alla più recente versione del documento sulla prassi raccomandata SAE J1930, "Diagnostic Acronyms, Terms, and Definitions For Electrical/Electronic System".

Raccomandiamo che la manutenzione di queste parti venga effettuata da un concessionario Yamaha.

SISTEMA DE CONTROL DE EMISIONES DE ESCAPE Y COMPONENTES

Elemento	Acónimo
• CARB. ASSY., LH. & JT., CARBURE- TOR2	CARB (carburador)
• T.C.I. MAGNETO ASSY. & PLUG, SPARK	EI (encendido electrónico)
• CRANK- CASE1 & HEAD, CYLINDER1	PCV (ventilación positiva del cárter)
• AIR FILTER ASSY.	ACL (depurador de aire)
• MUFF., 2, CAP, NET, WIRE2 & ARRESTER, SPARK	

Los elementos indicados anteriormente y sus correspondientes acrónimos se indican de conformidad con las DISPOSICIONES DE LA EPA EN ESTADOS UNIDOS RELATIVAS A MOTORES NUEVOS NO PORTÁTILES DE ENCENDIDO POR CHISPA NO DESTINADOS A LA CIRCULACIÓN POR CARRETERA y con las DISPOSICIONES DE CALIFORNIA RELATIVAS A MOTORES TODOTERRENO PEQUEÑOS DE 1995 Y POSTERIORES.

Los acrónimos son conformes con la versión más actual del documento de prácticas recomendadas J1930 de la SAE titulado "Acrónimos, términos y definiciones de diagnóstico para sistemas eléctricos y electrónicos".

Es recomendable que la reparación de estos elementos se confíe a un concesionario Yamaha.

WIRING DIAGRAM

SCHEMA DE CABLAGE

EF2000iS (120V/60Hz) For Canada

EF2000iS (120V/60Hz) Pour le Canada

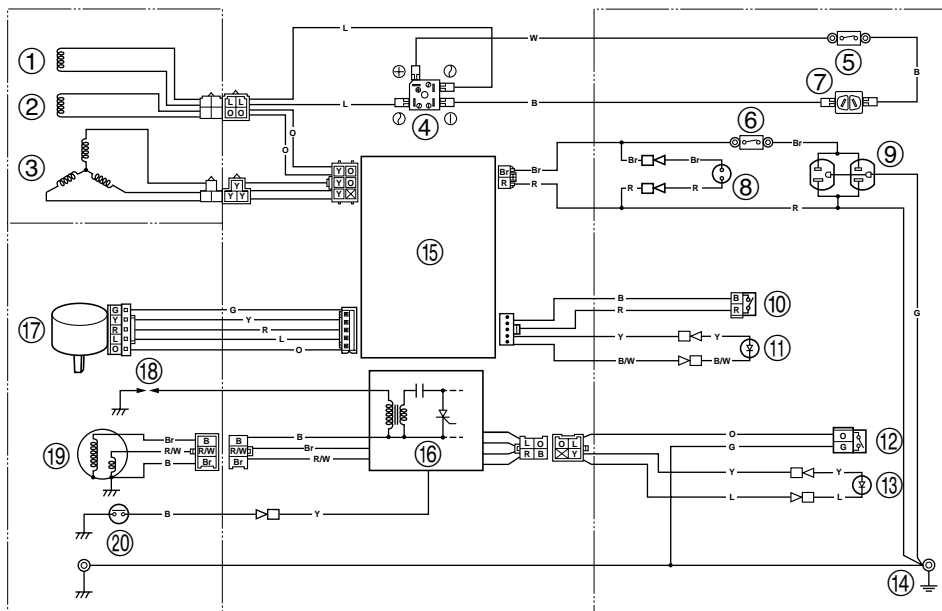

7DK-200

- ① Sub coil
- ② DC coil
- ③ Main coil
- ④ DC rectifier
- ⑤ DC switch (N.F.B.)
- ⑥ AC switch (N.F.B.)
- ⑦ DC receptacle
- ⑧ AC pilot light
- ⑨ AC receptacle
- ⑩ Economy control switch
- ⑪ Overload indicator light
- ⑫ Engine switch
- ⑬ Oil warning light
- ⑭ Ground (earth) terminal
- ⑮ Control unit
- ⑯ CDI unit/Ignition coil
- ⑰ Stepping motor
- ⑱ Spark plug
- ⑲ CDI magneto
- ⑳ Oil level gauge

Color code	
B	Black
Br	Brown
G	Green
L	Blue
O	Orange
R	Red
W	White
Y	Yellow
B/W	Black/White
R/W	Red/White

- ① Bobine secondaire
- ② Bobine CC
- ③ Bobine principale
- ④ Redresseur CC
- ⑤ Contacteur CC (rupteur sans fusible)
- ⑥ Contacteur CA (rupteur sans fusible)
- ⑦ Prise CC
- ⑧ Témoin pilote CA
- ⑨ Prise CA
- ⑩ Contacteur de ralenti économique
- ⑪ Témoin de surcharge
- ⑫ Contacteur du moteur
- ⑬ Témoin d'avertissement d'huile
- ⑭ Borne de masse (terre)
- ⑮ Bloc de contrôle
- ⑯ Unité CDI/Bobine d'allumage
- ⑰ Moteur incrémentiel
- ⑱ Bougie
- ⑲ Magnéto CDI
- ⑳ Jauge de niveau d'huile

Code de couleur	
B	Noir
Br	Brun
G	Vert
L	Bleu
O	Orange
R	Rouge
W	Blanc
Y	Jaune
B/W	Noir/Blanc
R/W	Rouge/Blanc



AG00751

SCHALTBILD

EF2000iS (120V/60Hz) Für Kanada

- ① Nebenspule
- ② Gleichstromspule
- ③ Hauptspule
- ④ Gleichrichter
- ⑤ GS-Schalter (nicht gesicherter Unterbrecher)
- ⑥ Wechselstromschalter (nicht gesicherter Unterbrecher)
- ⑦ GS-Steckdose
- ⑧ Wechselstromkontrollleuchte
- ⑨ Wechselstromsteckdose
- ⑩ Sparsamkeitskontrollschalter
- ⑪ Überlastungskontrollleuchte
- ⑫ Motorschalter
- ⑬ Ölwarnleuchte
- ⑭ Masse (Erdungs-) Klemme
- ⑮ Steuereinheit
- ⑯ CDI-Zündbox/Zündspule
- ⑰ Schrittmotor
- ⑱ Zündkerze
- ⑲ CDI-Schwunglichtmagnetzündler
- ⑳ Ölstandmesser

Farbkennzeichnung

B	Schwarz
Br	Braun
G	Grün
L	Blau
O	Orange
R	Rot
W	Weiß
Y	Gelb
B/W	Schwarz/Weiß
R/W	Rot/Weiß



AH00751

SCHEMA ELETTRICO

EF2000iS (120V/60Hz) Per Canada

- ① Bobina secundaria
- ② Bobina CC
- ③ Bobina principale
- ④ Raddrizzatore CC
- ⑤ Interruttore CC (senza fusibile)
- ⑥ Interruttore CA (senza fusibile)
- ⑦ Presa CC
- ⑧ Spia CA
- ⑨ Presa CA
- ⑩ Interruttore di risparmio
- ⑪ Spia di sovraccarico
- ⑫ Interruttore del motore
- ⑬ Spia dell'olio
- ⑭ Terminale di terra (massa)
- ⑮ Dispositivo di comando
- ⑯ CDI/Bobina d'accensione
- ⑰ Motore passo passo
- ⑱ Candela
- ⑲ Magnete CDI
- ⑳ Indicatore di livello dell'olio

Codice colore

B	Nero
Br	Marrone
G	Verde
L	Blu
O	Arancione
R	Rosso
W	Bianco
Y	Giallo
B/W	Nero/Bianco
R/W	Rosso/Bianco



AS00751

DIAGRAMA DE CONEXIONES

EF2000iS (120V/60Hz) Para Canadá

- ① Bobina secundaria
- ② Bobina de CC
- ③ Bobina principal
- ④ Rectificador de CC
- ⑤ Interruptor de CC (N.F.B.)
- ⑥ Interruptor de CA (N.F.B.)
- ⑦ Toma de CC
- ⑧ Luz del piloto de CA
- ⑨ Toma de CA
- ⑩ Interruptor de control de ahorro
- ⑪ Luz del indicador de sobrecarga
- ⑫ Interruptor del motor
- ⑬ Piloto de aviso del nivel de aceite
- ⑭ Terminal de puesta a tierra (masa)
- ⑮ Unidad de control
- ⑯ Unidad CDI/Bobina de encendido
- ⑰ Motor paso a paso
- ⑱ Bujia
- ⑲ Magneto CDI
- ⑳ Indicador de nivel de aceite

Código de colores

B	Negro
Br	Marrón
G	Verde
L	Azul
O	Naranja
R	Rojo
W	Blanco
Y	Amarillo
B/W	Negro/Blanco
R/W	Rojo/Blanco

WIRING DIAGRAM

SCHEMA DE CABLAGE

EF2000iS (230V/50Hz) For Germany

EF2000iS (230V/50Hz) Pour l'Allemagne

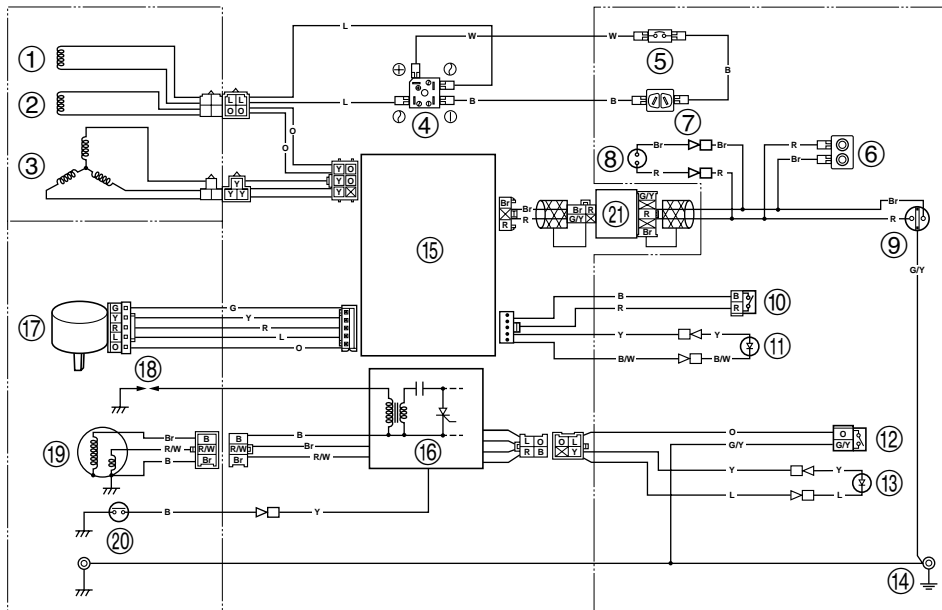

7DK-201

- ① Sub coil
- ② DC coil
- ③ Main coil
- ④ DC rectifier
- ⑤ DC protector
- ⑥ Twin Tech (parallel running terminal)
- ⑦ DC receptacle
- ⑧ AC pilot light
- ⑨ AC receptacle
- ⑩ Economy control switch
- ⑪ Overload indicator light
- ⑫ Engine switch
- ⑬ Oil warning light
- ⑭ Ground (earth) terminal
- ⑮ Control unit
- ⑯ CDI unit/Ignition coil
- ⑰ Stepping motor
- ⑱ Spark plug
- ⑲ CDI magneto
- ⑳ Oil level gauge
- ㉑ Noise filter

Color code

B	Black
Br	Brown
G	Green
L	Blue
O	Orange
R	Red
W	White
Y	Yellow
B/W	Black/White
G/Y	Green/Yellow
R/W	Red/White

- ① Bobine secondaire
- ② Bobine CC
- ③ Bobine principale
- ④ Redresseur CC
- ⑤ Protection CC
- ⑥ Twin Tech (borne de fonctionnement en parallèle)
- ⑦ Prise CC
- ⑧ Témoin pilote CA
- ⑨ Prise CA
- ⑩ Contacteur de ralenti économique
- ⑪ Témoin de surcharge
- ⑫ Contacteur du moteur
- ⑬ Témoin d'avertissement d'huile
- ⑭ Borne de masse (terre)
- ⑮ Bloc de contrôle
- ⑯ Unité CDI/Bobine d'allumage
- ⑰ Moteur incrémentiel
- ⑱ Bougie
- ⑲ Magnéto CDI
- ⑳ Jauge de niveau d'huile
- ㉑ Filtre antiparasite

Code de couleur

B	Noir
Br	Brun
G	Vert
L	Bleu
O	Orange
R	Rouge
W	Blanc
Y	Jaune
B/W	Noir/Blanc
G/Y	Vert/Jaune
R/W	Rouge/Blanc



AG00751

SCHALTBILD

EF2000iS (230V/50Hz) Für

Deutschland

- ① Nebenspule
- ② Gleichstromspule
- ③ Hauptspule
- ④ Gleichrichter
- ⑤ GS-Schutz
- ⑥ Twin Tech (Anschluss für Parallelbetrieb)
- ⑦ GS-Steckdose
- ⑧ Wechselstromkontrollleuchte
- ⑨ Wechselstromsteckdose
- ⑩ Sparsamkeitskontrollschalter
- ⑪ Überlastungskontrollleuchte
- ⑫ Motorschalter
- ⑬ Ölwarnleuchte
- ⑭ Masse (Erdungs-) Klemme
- ⑮ Steuereinheit
- ⑯ CDI-Zündbox/Zündspule
- ⑰ Schrittmotor
- ⑱ Zündkerze
- ⑲ CDI-Schwunglichtmagnetzündler
- ⑳ Ölstandmesser
- ㉑ Entstörfilter

Farbkennzeichnung

B	Schwarz
Br	Braun
G	Grün
L	Blau
O	Orange
R	Rot
W	Weiß
Y	Gelb
B/W	Schwarz/Weiß
G/Y	Grün/Gelb
R/W	Rot/Weiß



AH00751

SCHEMA ELETTRICO

EF2000iS (230V/50Hz) Per

Germania

- ① Bobina secondaria
- ② Bobina CC
- ③ Bobina principale
- ④ Raddrizzatore CC
- ⑤ Dispositivo di protezione CC
- ⑥ Twin Tech (terminale di funzionamento in parallelo)
- ⑦ Presa CC
- ⑧ Spia CA
- ⑨ Presa CA
- ⑩ Interruttore di risparmio
- ⑪ Spia di sovraccarico
- ⑫ Interruttore del motore
- ⑬ Spia dell'olio
- ⑭ Terminale di terra (massa)
- ⑮ Dispositivo di comando
- ⑯ CDI/Bobina d'accensione
- ⑰ Motore passo passo
- ⑱ Candela
- ⑲ Magnete CDI
- ⑳ Indicatore di livello dell'olio
- ㉑ Filtro antirumore

Codice colore

B	Nero
Br	Marrone
G	Verde
L	Blu
O	Arancione
R	Rosso
W	Bianco
Y	Giallo
B/W	Nero/Bianco
G/Y	Verde/Giallo
R/W	Rosso/Bianco



AS00751

DIAGRAMA DE CONEXIONES

EF2000iS (230V/50Hz) Para

Alemania

- ① Bobina secundaria
- ② Bobina de CC
- ③ Bobina principal
- ④ Rectificador de CC
- ⑤ Protector de CC
- ⑥ Terminal doble (terminal de funcionamiento paralelo)
- ⑦ Toma de CC
- ⑧ Luz del piloto de CA
- ⑨ Toma de CA
- ⑩ Interruptor de control de ahorro
- ⑪ Luz del indicador de sobrecarga
- ⑫ Interruptor del motor
- ⑬ Piloto de aviso del nivel de aceite
- ⑭ Terminal de puesta a tierra (masa)
- ⑮ Unidad de control
- ⑯ Unidad CDI/Bobina de encendido
- ⑰ Motor paso a paso
- ⑱ Bujía
- ⑲ Magneto CDI
- ⑳ Indicador de nivel de aceite
- ㉑ Filtro de ruido

Código de colores

B	Negro
Br	Marrón
G	Verde
L	Azul
O	Naranja
R	Rojo
W	Blanco
Y	Amarillo
B/W	Negro/Blanco
G/Y	Verde/Amarillo
R/W	Rojo/Blanco

WIRING DIAGRAM

SCHEMA DE CABLAGE

EF2000iS (230V/50Hz) For France

EF2000iS (230V/50Hz) Pour la France

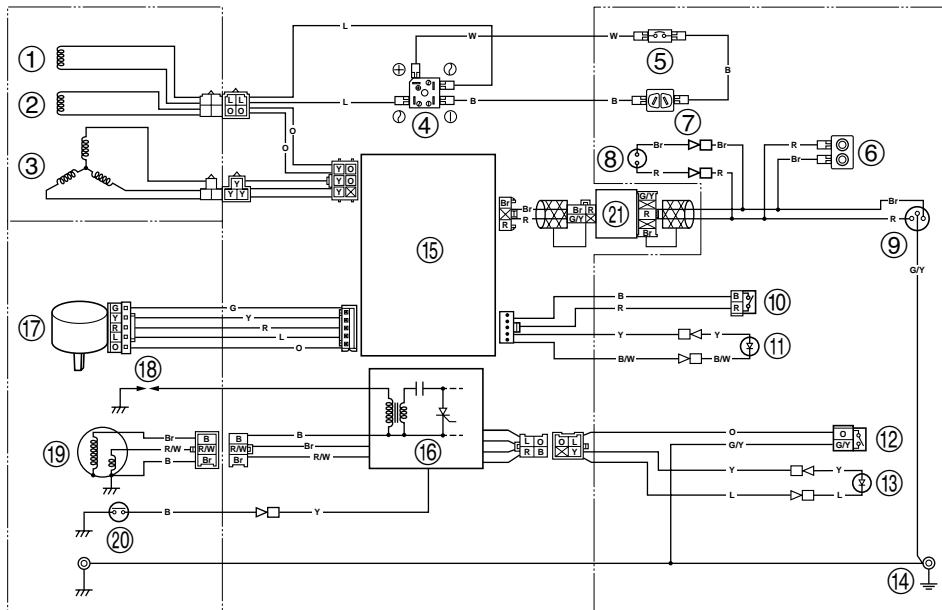

7DK-204

- ① Sub coil
- ② DC coil
- ③ Main coil
- ④ DC rectifier
- ⑤ DC protector
- ⑥ Twin Tech (parallel running terminal)
- ⑦ DC receptacle
- ⑧ AC pilot light
- ⑨ AC receptacle
- ⑩ Economy control switch
- ⑪ Overload indicator light
- ⑫ Engine switch
- ⑬ Oil warning light
- ⑭ Ground (earth) terminal
- ⑮ Control unit
- ⑯ CDI unit/Ignition coil
- ⑰ Stepping motor
- ⑱ Spark plug
- ⑲ CDI magneto
- ⑳ Oil level gauge
- ㉑ Noise filter

Color code

B	Black
Br	Brown
G	Green
L	Blue
O	Orange
R	Red
W	White
Y	Yellow
B/W	Black/White
G/Y	Green/Yellow
R/W	Red/White

- ① Bobine secondaire
- ② Bobine CC
- ③ Bobine principale
- ④ Redresseur CC
- ⑤ Protection CC
- ⑥ Twin Tech (borne de fonctionnement en parallèle)
- ⑦ Prise CC
- ⑧ Témoin pilote CA
- ⑨ Prise CA
- ⑩ Contacteur de ralenti économique
- ⑪ Témoin de surcharge
- ⑫ Contacteur du moteur
- ⑬ Témoin d'avertissement d'huile
- ⑭ Borne de masse (terre)
- ⑮ Bloc de contrôle
- ⑯ Unité CDI/Bobine d'allumage
- ⑰ Moteur incrémentiel
- ⑱ Bougie
- ⑲ Magnéto CDI
- ⑳ Jauge de niveau d'huile
- ㉑ Filtre antiparasite

Code de couleur

B	Noir
Br	Brun
G	Vert
L	Bleu
O	Orange
R	Rouge
W	Blanc
Y	Jaune
B/W	Noir/Blanc
G/Y	Vert/Jaune
R/W	Rouge/Blanc



AG00751

SCHALTBILD

EF2000iS (230V/50Hz) Für Frankreich

- ① Nebenspule
- ② Gleichstromspule
- ③ Hauptspule
- ④ Gleichrichter
- ⑤ GS-Schutz
- ⑥ Twin Tech (Anschluss für Parallelbetrieb)
- ⑦ GS-Steckdose
- ⑧ Wechselstromkontrollleuchte
- ⑨ Wechselstromsteckdose
- ⑩ Sparsamkeitskontrollschalter
- ⑪ Überlastungskontrollleuchte
- ⑫ Motorschalter
- ⑬ Ölwarnleuchte
- ⑭ Masse (Erdungs-) Klemme
- ⑮ Steuereinheit
- ⑯ CDI-Zündbox/Zündspule
- ⑰ Schrittmotor
- ⑱ Zündkerze
- ⑲ CDI-Schwunglichtmagnetzündler
- ⑳ Ölstandmesser
- ㉑ Entstörfilter

Farbkennzeichnung

B	Schwarz
Br	Braun
G	Grün
L	Blau
O	Orange
R	Rot
W	Weiß
Y	Gelb
B/W	Schwarz/Weiß
G/Y	Grün/Gelb
R/W	Rot/Weiß



AH00751

SCHEMA ELETTRICO

EF2000iS (230V/50Hz) Per Francia

- ① Bobina secundaria
- ② Bobina CC
- ③ Bobina principale
- ④ Raddrizzatore CC
- ⑤ Dispositivo di protezione CC
- ⑥ Twin Tech (terminale di funzionamento in parallelo)
- ⑦ Presa CC
- ⑧ Spia CA
- ⑨ Presa CA
- ⑩ Interruttore di risparmio
- ⑪ Spia di sovraccarico
- ⑫ Interruttore del motore
- ⑬ Spia dell'olio
- ⑭ Terminale di terra (massa)
- ⑮ Dispositivo di comando
- ⑯ CDI/Bobina d'accensione
- ⑰ Motore passo passo
- ⑱ Candela
- ⑲ Magnete CDI
- ⑳ Indicatore di livello dell'olio
- ㉑ Filtro antirumore

Codice colore

B	Nero
Br	Marrone
G	Verde
L	Blu
O	Arancione
R	Rosso
W	Bianco
Y	Giallo
B/W	Nero/Bianco
G/Y	Verde/Giallo
R/W	Rosso/Bianco



AS00751

DIAGRAMA DE CONEXIONES

EF2000iS (230V/50Hz) Para Francia

- ① Bobina secundaria
- ② Bobina de CC
- ③ Bobina principal
- ④ Rectificador de CC
- ⑤ Protector de CC
- ⑥ Terminal doble (terminal de funcionamiento paralelo)
- ⑦ Toma de CC
- ⑧ Luz del piloto de CA
- ⑨ Toma de CA
- ⑩ Interruptor de control de ahorro
- ⑪ Luz del indicador de sobrecarga
- ⑫ Interruptor del motor
- ⑬ Piloto de aviso del nivel de aceite
- ⑭ Terminal de puesta a tierra (masa)
- ⑮ Unidad de control
- ⑯ Unidad CDI/Bobina de encendido
- ⑰ Motor paso a paso
- ⑱ Bujía
- ⑲ Magneto CDI
- ⑳ Indicador de nivel de aceite
- ㉑ Filtro de ruido

Código de colores

B	Negro
Br	Marrón
G	Verde
L	Azul
O	Naranja
R	Rojo
W	Blanco
Y	Amarillo
B/W	Negro/Blanco
G/Y	Verde/Amarillo
R/W	Rojo/Blanco

WIRING DIAGRAM

SCHEMA DE CABLAGE

EF2000iS (230V/50Hz) For Australia

EF2000iS (230V/50Hz) Pour l'Australie

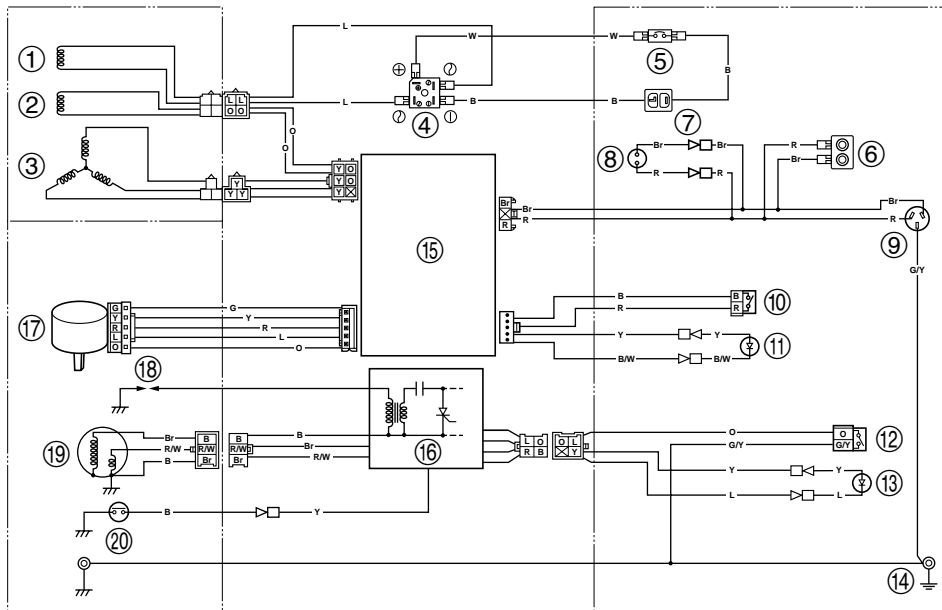

7DK-203

- ① Sub coil
- ② DC coil
- ③ Main coil
- ④ DC rectifier
- ⑤ DC protector
- ⑥ Twin Tech (parallel running terminal)
- ⑦ DC receptacle
- ⑧ AC pilot light
- ⑨ AC receptacle
- ⑩ Economy control switch
- ⑪ Overload indicator light
- ⑫ Engine switch
- ⑬ Oil warning light
- ⑭ Ground (earth) terminal
- ⑮ Control unit
- ⑯ CDI unit/Ignition coil
- ⑰ Stepping motor
- ⑱ Spark plug
- ⑲ CDI magneto
- ⑳ Oil level gauge

Color code

B	Black
Br	Brown
G	Green
L	Blue
O	Orange
R	Red
W	White
Y	Yellow
B/W	Black/White
G/Y	Green/Yellow
R/W	Red/White

- ① Bobine secondaire
- ② Bobine CC
- ③ Bobine principale
- ④ Redresseur CC
- ⑤ Protection CC
- ⑥ Twin Tech (borne de fonctionnement en parallèle)
- ⑦ Prise CC
- ⑧ Témoin pilote CA
- ⑨ Prise CA
- ⑩ Contacteur de ralenti économique
- ⑪ Témoin de surcharge
- ⑫ Contacteur du moteur
- ⑬ Témoin d'avertissement d'huile
- ⑭ Borne de masse (terre)
- ⑮ Bloc de contrôle
- ⑯ Unité CDI/Bobine d'allumage
- ⑰ Moteur incrémentiel
- ⑱ Bougie
- ⑲ Magnéto CDI
- ⑳ Jauge de niveau d'huile

Code de couleur

B	Noir
Br	Brun
G	Vert
L	Bleu
O	Orange
R	Rouge
W	Blanc
Y	Jaune
B/W	Noir/Blanc
G/Y	Vert/Jaune
R/W	Rouge/Blanc



AG00751

SCHALTBILD

EF2000iS (230V/50Hz) Für

Australien

- ① Nebenspule
- ② Gleichstromspule
- ③ Hauptspule
- ④ Gleichrichter
- ⑤ GS-Schutz
- ⑥ Twin Tech (Anschluss für Parallelbetrieb)
- ⑦ GS-Steckdose
- ⑧ Wechselstromkontrollleuchte
- ⑨ Wechselstromsteckdose
- ⑩ Sparsamkeitskontrollschalter
- ⑪ Überlastungskontrollleuchte
- ⑫ Motorschalter
- ⑬ Ölwarnleuchte
- ⑭ Masse (Erdungs-) Klemme
- ⑮ Steuereinheit
- ⑯ CDI-Zündbox/Zündspule
- ⑰ Schrittmotor
- ⑱ Zündkerze
- ⑲ CDI-Schwunglichtmagnetzündler
- ⑳ Ölstandmesser

Farbkennzeichnung

B	Schwarz
Br	Braun
G	Grün
L	Blau
O	Orange
R	Rot
W	Weiß
Y	Gelb
B/W	Schwarz/Weiß
G/Y	Grün/Gelb
R/W	Rot/Weiß



AH00751

SCHEMA ELETTRICO

EF2000iS (230V/50Hz) Per

Australia

- ① Bobina secundaria
- ② Bobina CC
- ③ Bobina principale
- ④ Raddrizzatore CC
- ⑤ Dispositivo di protezione CC
- ⑥ Twin Tech (terminale di funzionamento in parallelo)
- ⑦ Presa CC
- ⑧ Spia CA
- ⑨ Presa CA
- ⑩ Interruttore di risparmio
- ⑪ Spia di sovraccarico
- ⑫ Interruttore del motore
- ⑬ Spia dell'olio
- ⑭ Terminale di terra (massa)
- ⑮ Dispositivo di comando
- ⑯ CDI/Bobina d'accensione
- ⑰ Motore passo passo
- ⑱ Candela
- ⑲ Magnete CDI
- ⑳ Indicatore di livello dell'olio

Codice colore

B	Nero
Br	Marrone
G	Verde
L	Blu
O	Arancione
R	Rosso
W	Bianco
Y	Giallo
B/W	Nero/Bianco
G/Y	Verde/Giallo
R/W	Rosso/Bianco



AS00751

DIAGRAMA DE CONEXIONES

EF2000iS (230V/50Hz) Para

Australia

- ① Bobina secundaria
- ② Bobina de CC
- ③ Bobina principal
- ④ Rectificador de CC
- ⑤ Protector de CC
- ⑥ Terminal doble (terminal de funcionamiento paralelo)
- ⑦ Toma de CC
- ⑧ Luz del piloto de CA
- ⑨ Toma de CA
- ⑩ Interruptor de control de ahorro
- ⑪ Luz del indicador de sobrecarga
- ⑫ Interruptor del motor
- ⑬ Piloto de aviso del nivel de aceite
- ⑭ Terminal de puesta a tierra (masa)
- ⑮ Unidad de control
- ⑯ Unidad CDI/Bobina de encendido
- ⑰ Motor paso a paso
- ⑱ Bujía
- ⑲ Magneto CDI
- ⑳ Indicador de nivel de aceite

Código de colores

B	Negro
Br	Marrón
G	Verde
L	Azul
O	Naranja
R	Rojo
W	Blanco
Y	Amarillo
B/W	Negro/Blanco
G/Y	Verde/Amarillo
R/W	Rojo/Blanco

WIRING DIAGRAM

SCHEMA DE CABLAGE

EF2000iS (220V/60Hz) For Korea

EF2000iS (220V/60Hz) Pour la Corée

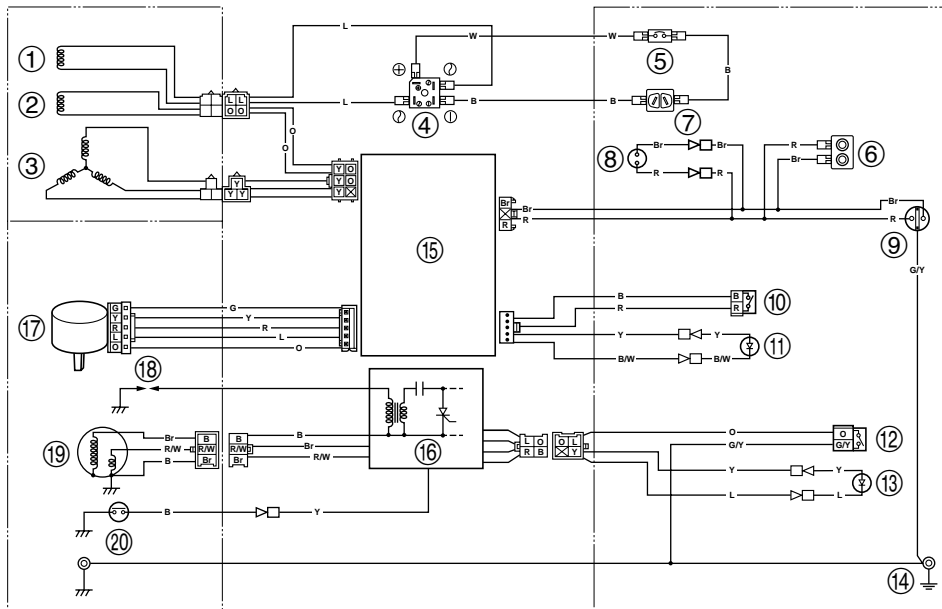

7DK-202

- ① Sub coil
- ② DC coil
- ③ Main coil
- ④ DC rectifier
- ⑤ DC protector
- ⑥ Twin Tech (parallel running terminal)
- ⑦ DC receptacle
- ⑧ AC pilot light
- ⑨ AC receptacle
- ⑩ Economy control switch
- ⑪ Overload indicator light
- ⑫ Engine switch
- ⑬ Oil warning light
- ⑭ Ground (earth) terminal
- ⑮ Control unit
- ⑯ CDI unit/Ignition coil
- ⑰ Stepping motor
- ⑱ Spark plug
- ⑲ CDI magneto
- ⑳ Oil level gauge

Color code

B	Black
Br	Brown
G	Green
L	Blue
O	Orange
R	Red
W	White
Y	Yellow
B/W	Black/White
G/Y	Green/Yellow
R/W	Red/White

- ① Bobine secondaire
- ② Bobine CC
- ③ Bobine principale
- ④ Redresseur CC
- ⑤ Protection CC
- ⑥ Twin Tech (borne de fonctionnement en parallèle)
- ⑦ Prise CC
- ⑧ Témoin pilote CA
- ⑨ Prise CA
- ⑩ Contacteur de ralenti économique
- ⑪ Témoin de surcharge
- ⑫ Contacteur du moteur
- ⑬ Témoin d'avertissement d'huile
- ⑭ Borne de masse (terre)
- ⑮ Bloc de contrôle
- ⑯ Unité CDI/Bobine d'allumage
- ⑰ Moteur incrémentiel
- ⑱ Bougie
- ⑲ Magnéto CDI
- ⑳ Jauge de niveau d'huile

Code de couleur

B	Noir
Br	Brun
G	Vert
L	Bleu
O	Orange
R	Rouge
W	Blanc
Y	Jaune
B/W	Noir/Blanc
G/Y	Vert/Jaune
R/W	Rouge/Blanc



AG00751

SCHALTBILD

EF2000iS (220V/60Hz) Für Korea

- ① Nebenspule
- ② Gleichstromspule
- ③ Hauptspule
- ④ Gleichrichter
- ⑤ GS-Schutz
- ⑥ Twin Tech (Anschluss für Parallelbetrieb)
- ⑦ GS-Steckdose
- ⑧ Wechselstromkontrollleuchte
- ⑨ Wechselstromsteckdose
- ⑩ Sparsamkeitskontrollschalter
- ⑪ Überlastungskontrollleuchte
- ⑫ Motorschalter
- ⑬ Ölwarmluchte
- ⑭ Masse (Erdungs-) Klemme
- ⑮ Steuereinheit
- ⑯ CDI-Zündbox/Zündspule
- ⑰ Schrittmotor
- ⑱ Zündkerze
- ⑲ CDI-Schwunglichtmagnetzündler
- ⑳ Ölstandmesser

Farbkennzeichnung

B	Schwarz
Br	Braun
G	Grün
L	Blau
O	Orange
R	Rot
W	Weiß
Y	Gelb
B/W	Schwarz/Weiß
G/Y	Grün/Gelb
R/W	Rot/Weiß



AH00751

SCHEMA ELETTRICO

EF2000iS (220V/60Hz) Per Corea

- ① Bobina secondaria
- ② Bobina CC
- ③ Bobina principale
- ④ Raddrizzatore CC
- ⑤ Dispositivo di protezione CC
- ⑥ Twin Tech (terminale di funzionamento in parallelo)
- ⑦ Presa CC
- ⑧ Spia CA
- ⑨ Presa CA
- ⑩ Interruttore di risparmio
- ⑪ Spia di sovraccarico
- ⑫ Interruttore del motore
- ⑬ Spia dell'olio
- ⑭ Terminale di terra (massa)
- ⑮ Dispositivo di comando
- ⑯ CDI/Bobina d'accensione
- ⑰ Motore passo passo
- ⑱ Candela
- ⑲ Magnete CDI
- ⑳ Indicatore di livello dell'olio

Codice colore

B	Nero
Br	Marrone
G	Verde
L	Blu
O	Arancione
R	Rosso
W	Bianco
Y	Giallo
B/W	Nero/Bianco
G/Y	Verde/Giallo
R/W	Rosso/Bianco



AS00751

DIAGRAMA DE CONEXIONES

EF2000iS (220V/60Hz) Para Corea

- ① Bobina secundaria
- ② Bobina de CC
- ③ Bobina principal
- ④ Rectificador de CC
- ⑤ Protector de CC
- ⑥ Terminal doble (terminal de funcionamiento paralelo)
- ⑦ Toma de CC
- ⑧ Luz del piloto de CA
- ⑨ Toma de CA
- ⑩ Interruptor de control de ahorro
- ⑪ Luz del indicador de sobrecarga
- ⑫ Interruptor del motor
- ⑬ Piloto de aviso del nivel de aceite
- ⑭ Terminal de puesta a tierra (masa)
- ⑮ Unidad de control
- ⑯ Unidad CDI/Bobina de encendido
- ⑰ Motor paso a paso
- ⑱ Bujía
- ⑲ Magneto CDI
- ⑳ Indicador de nivel de aceite

Código de colores

B	Negro
Br	Marrón
G	Verde
L	Azul
O	Naranja
R	Rojo
W	Blanco
Y	Amarillo
B/W	Negro/Blanco
G/Y	Verde/Amarillo
R/W	Rojo/Blanco

WIRING DIAGRAM

SCHEMA DE CABLAGE

EF2000iS (220V/50Hz) For China

EF2000iS (220V/50Hz) Pour la Chine

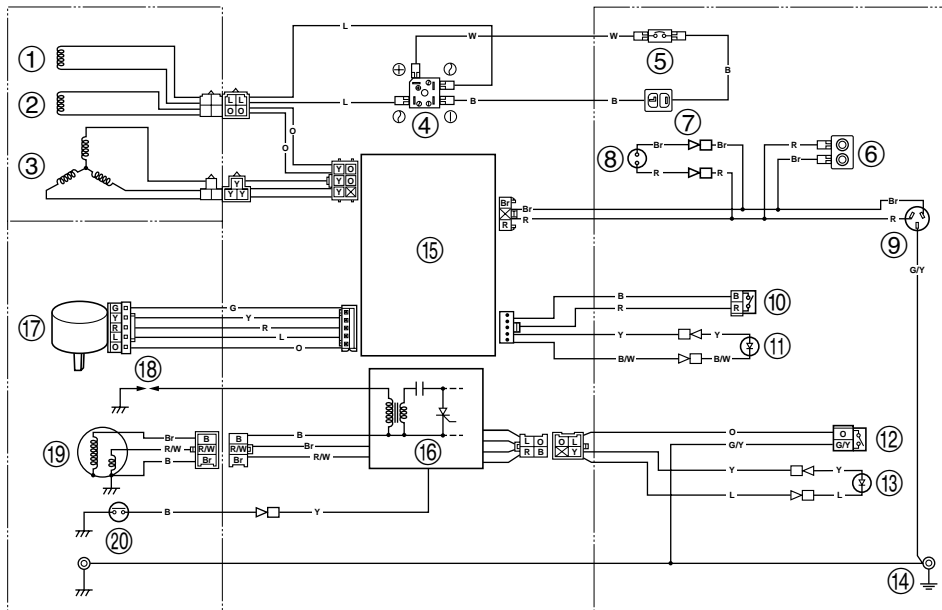

7DK-203

- ① Sub coil
- ② DC coil
- ③ Main coil
- ④ DC rectifier
- ⑤ DC protector
- ⑥ Twin Tech (parallel running terminal)
- ⑦ DC receptacle
- ⑧ AC pilot light
- ⑨ AC receptacle
- ⑩ Economy control switch
- ⑪ Overload indicator light
- ⑫ Engine switch
- ⑬ Oil warning light
- ⑭ Ground (earth) terminal
- ⑮ Control unit
- ⑯ CDI unit/Ignition coil
- ⑰ Stepping motor
- ⑱ Spark plug
- ⑲ CDI magneto
- ⑳ Oil level gauge

Color code

B	Black
Br	Brown
G	Green
L	Blue
O	Orange
R	Red
W	White
Y	Yellow
B/W	Black/White
G/Y	Green/Yellow
R/W	Red/White

- ① Bobine secondaire
- ② Bobine CC
- ③ Bobine principale
- ④ Redresseur CC
- ⑤ Protection CC
- ⑥ Twin Tech (borne de fonctionnement en parallèle)
- ⑦ Prise CC
- ⑧ Témoin pilote CA
- ⑨ Prise CA
- ⑩ Contacteur de ralenti économique
- ⑪ Témoin de surcharge
- ⑫ Contacteur du moteur
- ⑬ Témoin d'avertissement d'huile
- ⑭ Borne de masse (terre)
- ⑮ Bloc de contrôle
- ⑯ Unité CDI/Bobine d'allumage
- ⑰ Moteur incrémentiel
- ⑱ Bougie
- ⑲ Magnéto CDI
- ⑳ Jauge de niveau d'huile

Code de couleur

B	Noir
Br	Brun
G	Vert
L	Bleu
O	Orange
R	Rouge
W	Blanc
Y	Jaune
B/W	Noir/Blanc
G/Y	Vert/Jaune
R/W	Rouge/Blanc



AG00751

SCHALTBILD

EF2000iS (220V/50Hz) Für China

- ① Nebenspule
- ② Gleichstromspule
- ③ Hauptspule
- ④ Gleichrichter
- ⑤ GS-Schutz
- ⑥ Twin Tech (Anschluss für Parallelbetrieb)
- ⑦ GS-Steckdose
- ⑧ Wechselstromkontrollleuchte
- ⑨ Wechselstromsteckdose
- ⑩ Sparsamkeitskontrollschalter
- ⑪ Überlastungskontrollleuchte
- ⑫ Motorschalter
- ⑬ Ölwarbleuchte
- ⑭ Masse (Erdungs-) Klemme
- ⑮ Steuereinheit
- ⑯ CDI-Zündbox/Zündspule
- ⑰ Schrittmotor
- ⑱ Zündkerze
- ⑲ CDI-Schwunglichtmagnetzündler
- ⑳ Ölstandmesser

Farbkennzeichnung

B	Schwarz
Br	Braun
G	Grün
L	Blau
O	Orange
R	Rot
W	Weiß
Y	Gelb
B/W	Schwarz/Weiß
G/Y	Grün/Gelb
R/W	Rot/Weiß



AH00751

SCHEMA ELETTRICO

EF2000iS (220V/50Hz) Per Cina

- ① Bobina secundaria
- ② Bobina CC
- ③ Bobina principale
- ④ Raddrizzatore CC
- ⑤ Dispositivo di protezione CC
- ⑥ Twin Tech (terminale di funzionamento in parallelo)
- ⑦ Presa CC
- ⑧ Spia CA
- ⑨ Presa CA
- ⑩ Interruttore di risparmio
- ⑪ Spia di sovraccarico
- ⑫ Interruttore del motore
- ⑬ Spia dell'olio
- ⑭ Terminale di terra (massa)
- ⑮ Dispositivo di comando
- ⑯ CDI/Bobina d'accensione
- ⑰ Motore passo passo
- ⑱ Candela
- ⑲ Magnete CDI
- ⑳ Indicatore di livello dell'olio

Codice colore

B	Nero
Br	Marrone
G	Verde
L	Blu
O	Arancione
R	Rosso
W	Bianco
Y	Giallo
B/W	Nero/Bianco
G/Y	Verde/Giallo
R/W	Rosso/Bianco



AS00751

DIAGRAMA DE CONEXIONES

EF2000iS (220V/50Hz) Para China

- ① Bobina secundaria
- ② Bobina de CC
- ③ Bobina principal
- ④ Rectificador de CC
- ⑤ Protector de CC
- ⑥ Terminal doble (terminal de funcionamiento paralelo)
- ⑦ Toma de CC
- ⑧ Luz del piloto de CA
- ⑨ Toma de CA
- ⑩ Interruptor de control de ahorro
- ⑪ Luz del indicador de sobrecarga
- ⑫ Interruptor del motor
- ⑬ Piloto de aviso del nivel de aceite
- ⑭ Terminal de puesta a tierra (masa)
- ⑮ Unidad de control
- ⑯ Unidad CDI/Bobina de encendido
- ⑰ Motor paso a paso
- ⑱ Bujía
- ⑲ Magneto CDI
- ⑳ Indicador de nivel de aceite

Código de colores

B	Negro
Br	Marrón
G	Verde
L	Azul
O	Naranja
R	Rojo
W	Blanco
Y	Amarillo
B/W	Negro/Blanco
G/Y	Verde/Amarillo
R/W	Rojo/Blanco



Printed in Japan

2010 • 03 × 1 

(E, F, G, H, S)

7DK-28199-W2-A0



HANDLEIDING
EIERHÅNDBOK
ΒΙΒΛΙΟ ΙΔΙΟΚΤΗΤΗ
사용자매뉴얼
用戶手冊



NL

N

GR

K

- ⚠ Lees deze handleiding aandachtig door voordat u deze machine gaat gebruiken.
- ⚠ Les denne håndboken nøye før du tar maskinen i bruk.
- ⚠ Διαβάστε προσεκτικά αυτό το βιβλίο πριν λειτουργήσετε τη μηχανή.
- ⚠ 본 매뉴얼을 숙독하신 후 기계를 작동하시기 바랍니다.
- ⚠ 操作该机器前，请仔细阅读本手册。

EF2000iS

VOORWOORD

Hartelijk gefeliciteerd met de aankoop van uw nieuwe Yamaha-generator.

In deze handleiding vindt u de informatie die voor een veilige werking, een juiste bediening en de dagelijkse verzorging van uw generator nodig is.

In geval van problemen met uw generator kunt u zich te allen tijde tot uw dealer wenden.

INNLEDNING

Gratulerer med kjøpet av din nye Yamaha.

Denne håndboken vil gi deg en god grunnleggende forståelse av hvordan denne maskinen virker og vedlikeholdes.

Har du noen spørsmål om hvordan den virker og vedlikeholdes, så ta kontakt med en Yamaha-forhandler.



Lees deze handleiding aandachtig door voordat u deze machine gaat gebruiken. Deze handleiding dient bij de machine te blijven als deze wordt verkocht.



Les denne håndboken nøye før du tar maskinen i bruk. Håndboken bør følge maskinen dersom maskinen videreselges.

**EF2000iS
HANDLEIDING
©2010 door
YAMAHA MOTOR POWERED
PRODUCTS CO.,LTD.
1. Editie, Februari 2010
Alle rechten voorbehouden.
Elke herdruk of gebruik zonder
voorafgaande toestemming van
YAMAHA MOTOR POWERED
PRODUCTS CO.,LTD. is
uitdrukkelijk verboden.
Gedrukt in Japan**

**EF2000iS
EIERHÅNDBOK
©2010
YAMAHA MOTOR POWERED
PRODUCTS CO.,LTD.
1. Utgave, Februar 2010
Enhver form for ettertrykk
eller uautorisert bruk uten
skriftlig tillatelse fra
YAMAHA MOTOR POWERED
PRODUCTS CO.,LTD. er
ettertrykkelig forbudt.
Trykket i Japan**



AR00002

ΕΙΣΑΓΩΓΗ

Συγχαρητήρια για την αγορά του νεου σας προϊόντος Yamaha. Αυτό το βιβλίο θα σας δώσει τις βασικές γνώσεις που χρειάζονται για την κατανόηση της λειτουργίας και της συντήρησης αυτού του μηχανήματος. Αν έχετε ερωτήσεις που αφορούν την λειτουργία ή την συντήρηση του μηχανήματος σας, παρακαλούμε συμβουλευτείτε κάποιον αντιπρόσωπο Yamaha.



A200002

안 내

YAMAHA 제품을 구입해 주셔서 감사합니다. 이 설명서는 제품 사용 및 유지보수 하는데 필요한 기초 자료를 제공합니다. 제품사용 및 유지보수에 대한 문의사항이 있으시면 대리점에 연락 바랍니다.

AC00002

简介

承蒙惠顧，選購雅馬哈產品謹表感謝。

本手冊為您提供有關如何操作使用及保養本機的重要資料。

若對本機的操作使用或保養有任何疑問，請向雅馬哈的代理店查詢。



Διαβάστε προσεκτικά αυτό το βιβλίο πριν λειτουργήσετε τη μηχανή. Αυτό το βιβλίο πρέπει να παραδοθεί μαζί με τη μηχανή αν η τελευταία πουληθεί.



본 매뉴얼을 숙독하신 후 기계를 작동하시기 바랍니다. 본 매뉴얼은 기계 판매 시 함께 제공됩니다



操作该机器前，请仔细阅读本手册。出售该机器时，本手册应一起提供。

AR01121

EF2000iS
BIBΛIO ΙΔΙΟΚΤΗΤΗ
© 2010 απο την
YAMAHA MOTOR POWERED PRODUCTS CO.,LTD.
1η Έκδοση, Φεβρουάριος 2010
Διατηρούνται όλα τα δικαιώματα.
Απαγορεύεται οποιαδήποτε ανατύπωση ή παρανομη χρήση χωρίς την γραπτε συγκατάθεση της
YAMAHA MOTOR POWERED PRODUCTS CO.,LTD.
Τυπώθηκε στην Ιαπωνία

A201121

EF2000iS
사용자매뉴얼
©2010
YAMAHA MOTOR POWERED PRODUCTS CO.,LTD.
에 의하여
제 1 판 2 월 2010
판권소유
어떠한 복제 또는 권한 없는 사용은 서류로 된 승인 없이
YAMAHA MOTOR POWERED PRODUCTS CO.,LTD.
특별히 금지되다.
일본에서 인쇄됨

AC00021

EF2000iS
用户手册
©2010 年
YAMAHA MOTOR POWERED PRODUCTS CO.,LTD.
第一版 2010 年 2 月
保留所有版权。
未经
YAMAHA MOTOR POWERED PRODUCTS CO.,LTD.
公司书面许可，严禁任何复印及未经认可的使用。
日本印刷

BELANGRIJKE INFORMATIE OVER DE INSTRUCTIES

Besteed vooral aandacht aan de informatie die wordt voorafgegaan door de volgende woorden.



Dit is het veiligheidswaarschuwingsymbool. Het wordt gebruikt om u te wijzen op potentiële risico's van lichamelijke letsels. Leef alle veiligheidsinstructies die achter dit symbool staan na om lichamelijke letsels of dodelijke ongevallen te voorkomen.

WAARSCHUWING

Een **WAARSCHUWING** duidt een gevaarlijke situatie aan die, indien niet vermeden, kan resulteren in ernstig letsel of overlijden.

LET OP

De aanduiding **LET OP** staat bij speciale voorzorgen die moeten worden genomen om schade aan de machine of andere eigendommen te voorkomen.

OPMERKING

De aanduiding **OPMERKING** staat bij belangrijke informatie die procedures kan vergemakkelijken of verhelderen.

AD00032

WAARSCHUWING

**LEES DEZE HANDLEIDING
EERST ZORGVULDIG DOOR
VOOR U DE MACHINE IN WER-
KING STELT.**

VIKTIG INFORMASJON OM HÅNDBOKEN

Særlig viktig informasjon er markert på følgende måte.



Dette er et sikkerhetsvarsel. Det blir brukt til å varsle om fare for personskade. Følg anvisningene i alle sikkerhetsmeldinger merket med dette symbolet for å unngå personskade med potensiale for dødelig utgang.

ADVARSEL

En **ADVARSEL** indikerer en farlig situasjon som, dersom den ikke unngås, kan føre til død eller alvorlig personskade.

PASS PÅ

Et **PASS PÅ** betyr at du må ta spesielle forholdsregler for å unngå skade på maskinen eller andre endeler.

MERK

Et **MERK** gir viktig informasjon som skal gjøre anvisningene lettere å forstå og enklere å følge.

AN00032

ADVARSEL

**LES DENNE HÅNDBOKEN NØYE
OG FULLSTENDIG FØR DU TAR
MASKINEN I BRUK.**

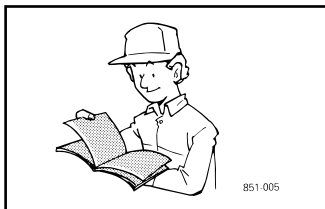

851-005



ΣΗΜΑΝΤΙΚΕΣ ΠΛΗΡΟΦΟΡΙΕΣ

Ιδιαίτερα σημαντικές πληροφορίες που περιεχονται σε αυτό το βιβλίο διακρινονται με τους παρακατω titλους.



Σύμβολο προειδοποίησης ασφαλείας. Σας προειδοποιεί για ενδεχόμενους κινδύνους τραυματισμού. Τηρείτε όλες τις προειδοποιήσεις ασφαλείας που σημειώνονται με αυτό το σύμβολο για να αποφύγετε τραυματισμούς ή και θάνατο.

⚠ ΠΡΟΕΙΔΟΠΟΙΗΣΗ

Η ΠΡΟΕΙΔΟΠΟΙΗΣΗ σημειώνει μια επικίνδυνη κατάσταση που, αν δεν αποφευχθεί, οδηγεί σε θάνατο ή σοβαρό τραυματισμό.

ΠΡΟΣΟΧΗ

Η ΠΡΟΣΟΧΗ αναφέρει συγκεκριμένες προφυλάξεις που πρέπει να πάρετε για να μην πάθει ζημιά η μηχανή ή άλλη περιουσία.

ΣΗΜΕΙΩΣΗ

Η ΣΗΜΕΙΩΣΗ προσφέρει βασικές πληροφορίες που διευκολύνουν ή διασαφηνίζουν τις διαδικασίες.

AR00032

⚠ ΠΡΟΕΙΔΟΠΟΙΗΣΗ

ΠΑΡΑΚΑΛΟΥΜΕ ΔΙΑΒΑΣΤΕ ΚΑΙ ΚΑΤΑΝΟΗΣΤΕ ΑΥΤΟ ΤΟ ΒΙΒΛΙΟ ΠΛΗΡΩΣ ΠΡΙΝ ΧΡΗΣΙΜΟΠΟΙΗΣΕΤΕ ΤΟ ΜΗΧΑΝΗΜΑ.



중요 매뉴얼 정보

특히 중요한 정보는 다음의 지시 로 구별할 수 있습니다.



이것은 안전 주의 표시입니다. 개인의 잠재적인 상해 위험에 관해 주의시키기 위하여 사용됩니다. 상해나 사망을 막기 위해서 이와 같은 표시가 있는 안전 사항들을 반드시 준수하여 주십시오.

⚠ 경고

경고는 만일 피할 수 없을 경우 사망이나 심각한 부상을 야기할 수 있는 위험한 상황을 언급합니다.

주의

주의는 본 기기 및 기타 장비에 대한 손상을 피하기 위해 취하는 특별한 주의를 언급합니다.

팁

팁은 절차를 보다 쉽고 명확하게 하기 위한 핵심 정보를 제공합니다.

A200032

⚠ 경고

본 매뉴얼을 읽고 완전히 이해하신 후 기계를 작동하시기 바랍니다.

重要手册信息

特别重要的资料会以以下方式表示。



此为安全警示标志。用于提示潜在的人身伤害危险。为避免可能的伤害或死亡，请遵守标志上的所有安全信息。

⚠ 警告

“警告”标志指示危险情况。若不避免此类情况，则可能导致严重伤害或死亡。

告诫

“告诫”标志指示特别注意事项，以避免损坏机器或其它财产。

注意

“注意”标志提供重要信息，使流程更加简单清晰。

AC00032

⚠ 警告

在使用本机之前，务请详细阅读本手册及完全掌握其中的内容。

OPMERKING

- Yamaha streeft voortdurend naar verbetering inzake productontwerp en -kwaliteit. Dat betekent dat hoewel deze handleiding de meest recente productinformatie bevat die beschikbaar was op het ogenblik dat ze in druk werd bezorgd, er kleine verschillen kunnen voorkomen tussen uw motor en deze handleiding. Met eventuele vragen omtrent deze handleiding kunt u steeds terecht bij een Yamaha-dealer.
- Deze handleiding moet worden beschouwd als een wezenlijk deel van deze motor en moet bij de motor blijven wanneer hij wordt doorverkocht.

* Product en specificaties kunnen zonder voorafgaande kennisgeving worden gewijzigd.

MERK

- Yamaha søker kontinuerlig å forbedre produktenes design og kvalitet. Dette innebærer at selv om denne brukerhåndboken inneholder oppdatert produktinformasjon når den trykkes, kan det likevel være mindre uoverensstemmelser mellom ditt aggregat og denne brukerhåndboken. Dersom du har spørsmål angående denne brukerhåndboken, vennligst ta kontakt med en Yamaha-forhandler.
- Denne brukerhåndboken bør betraktes som en uunnværlig del av enheten og bør følge den ved et eventuelt videresalg.

* Produkt og spesifikasjoner kan endres uten varsel.

ΣΗΜΕΙΩΣΗ

- Η Yamaha βελτιώνει συνεχώς τη σχεδίαση και την ποιότητα των προϊόντων της. Συνεπώς, παρ' όλο που αυτό το βιβλίο περιέχει τις τελευταίες πληροφορίες μέχρι τη στιγμή που τυπώθηκε, μπορεί να υπάρχουν μικρές διαφορές ανάμεσα στο μηχανήμά σας και το βιβλίο. Αν έχετε ερωτήσεις σχετικές με αυτό το βιβλίο, παρακαλούμε επικοινωνήστε με τον εξουσιοδοτημένο έμπορο ή αντιπρόσωπο της Yamaha.
- Αυτό το βιβλίο πρέπει να θεωρείται αναπόσπαστο μέρος αυτού του μηχανήματος και πρέπει να το συνοδεύει σε περίπτωση που μεταπωληθεί.

* Το προϊόν και τα τεχνικά του χαρακτηριστικά είναι δυνατόν να αλλάξουν χωρίς προειδοποίηση.

팁

- 야마하는 제품의 디자인과 질을 높이기 위해서 노력합니다. 그러므로 이 매뉴얼은 인쇄될 당사를 기준으로 현재 제품의 최근 정보를 담고 있으나, 귀하의 기계와 매뉴얼 간에 미미한 차이가 있을 수 있습니다. 매뉴얼 내용에 관한 의문사항이 있다면 야마하 딜러에게 연락하십시오.
- 이 매뉴얼은 엔진의 영구 부품을 고려해야 하며, 다시 팔 때 이 엔진과 함께 남아 있어야 합니다.

* 제품과 규격은 통보 없이 바뀔 수 있습니다.

注意

- 由于雅马哈对于产品的设计及品质不断寻求革新及进步, 虽然本手册在印刷时记载了产品最新的情报资料, 但其内容仍会与本机的实物略有差异。若对本手册有任何疑问, 请向您的雅马哈代理店查询服务。
- 本手册被视为本机的一个部件, 在转卖时务须将手册连同本机一齐交给买方。

* 产品和规格如有更改恕不另行通知。

INHOUD

VEILIGHEIDSINFORMATIE	1
Uitlaatgassen zijn giftig	1
Benzine is uiterst brandbaar en giftig	1
Motor en geluiddemper kunnen heet zijn	3
Preventie van elektrische schokken	5
Aansluitingsinstructies	5
Aansluiting	7
Opmerkingen over verlengsnoeren	7
PLAATS VAN BELANGRIJKE LABELS	9
BESCHRIJVING	13
Bedieningspaneel	15
BEDIENINGSFUNCTIE	17
Motorschakelaar	17
Gelijkstroombescherming	19
DC-schakelaar (N.F.B.)	21
AC-schakelaar (N.F.B.)	21
Besparingsvrijloopschakelaar	23
Olieverklikkerlampje (rood)	25
AC-verklikkerlampje (groen)	25
Overbelastingslampje (rood)	27
Brandstoftankdop	29
Brandstoftankdopontluchtingsknop	29
Brandstofkraanknop	31
Aardaansluiting	31
Twin Tech (Aansluitpunt voor het aansluiten van speciale kabels voor een parallel gebruik)	33
VOORBEREIDING	37
Brandstof	37
Motorolie	39

INNHOLDSFORTEGNELSE

SIKKERHETSINFORMASJON	1
Eksos er giftig	1
Bensin er svært brannfarlig og giftig	1
Motor og lyddemper kan være varme	3
Vern mot elektrisk støt	5
Viktig om tilkobling	5
Tilkobling	7
Viktig om skjøteledninger	7
PLASSERING AV VIKTIGE ETIKETTER	9
BESKRIVELSE	13
Kontrollpanel	15
KONTROLLFUNKSJON	17
Motorbryter	17
Likestrømsbeskytter	19
Likestrømsbryter (sikringsfri bryter)	21
Vekselstrømsbryter (sikringsfri bryter)	21
Økonomibryter	23
Oljevarsellampe (rød)	25
AC-kontrollampe (grønn)	25
Overbelastningsindikator (rød)	27
Tanklokk	29
Lufteventil på tanklokk	29
Bensinkran	31
Jordingsklemme	31
Twin Tech (Koplinger for spesialkabler for parallell drift)	33
KLARGJØRING	37
Bensin	37
Motorolje	39



AR00041

ΠΕΡΙΕΧΟΜΕΝΑ

ΠΛΗΡΟΦΟΡΙΕΣ ΑΣΦΑΛΕΙΑΣ	2
Τα καυσάερα είναι δηλητηριώδη	2
Το καύσιμο είναι ιδιαίτερα εύφλεκτο και δηλητηριώδες	2
Ο κινητήρας και ο σιγαστήρας καίνε	4
Αποφυγή ηλεκτροπληξίας	6
Σημειώσεις για τις συνδέσεις	6
Σύνδεση	8
Σημειώσεις για τα καλώδια προέκτασης	8
ΘΕΣΗ ΣΗΜΑΝΤΙΚΩΝ	
ΕΠΙΚΕΤΩΝ	10
ΠΕΡΙΓΡΑΦΗ	14
Πίνακας ελέγχου	16
ΛΕΙΤΟΥΡΓΙΕΣ ΕΛΕΓΧΟΥ	18
Διακόπτης κινητήρα	18
Διακόπτης προστασίας DC	20
Διακόπτης DC (χωρίς κατανάλωση ασφάλειας)	22
Διακόπτης AC (χωρίς κατανάλωση ασφάλειας)	22
Διακόπτης οικονομίας	24
Προειδοποιητική λυχνία λαδιού (κόκκινη)	26
Ενδεικτικό λαμπάκι εναλλασσόμενου ρεύματος (πράσινο)	26
Ένδειξη υπερφόρτωσης (κόκκινη)	28
Τάπα δοχείου καυσίμου	30
Κουμπί εξαέρωσης τάπα δοχείου καυσίμου	30
Κουμπί παροχής καυσίμου	32
Ακροδέκτης γείωσης	32
Twin Tech (Υποδοχή σύνδεσης ειδικών καλωδίων για παράλληλη λειτουργία)	34
ΠΡΟΕΤΟΙΜΑΣΙΑ	38
Καύσιμο	38
Λάδι κινητήρα	40



A200041

차 례

안전 정보	2
연소 시 나오는 연기는 위험함	2
연료는 대단한 가연성 물체이며 위험함	2
엔진과 머플러는 매우 뜨거울 수 있음	4
감전 사고 예방	6
연결 참고사항	6
연결	8
외장 코드 참고사항	8
중요 라벨의 위치	10
설명	14
컨트롤 박스 패널	16
컨트롤 기능	18
엔진 스위치	18
DC 프로텍터	20
DC 스위치 (N.F.B.)	22
AC 스위치 (N.F.B.)	22
경제 조정 스위치	24
오일 경고등 (적색)	26
AC 파이롯트등 (녹색)	26
과부하 지시등 (적색)	28
연료 탱크 캡	30
연료 탱크 캡 환기 노브	30
연료 콕 노브	32
접지 (어스) 단자	32
트윈 테크 (평행 유동을 위한 특정 케이블을 연결하기 위한 단자)	34
준비	38
연료	38
엔진 오일	40

AC00041

目录

安全事项	2
本机的排气具有毒性	2
本机的燃油可燃性极高并具有 毒性	2
发动机和消声器会发热	4
防止触电	6
接线注意事项	6
接线	8
延长电缆的使用注意	8
重要标签的位置	10
说明	14
控制面板	16
控制功能	18
发动机开关	18
直流保护器	20
直流电开关 (N.F.B.)	22
交流电开关 (N.F.B.)	22
省油运转开关	24
油量警报灯 (红色)	26
交流指示灯 (绿色)	26
过载指示灯 (红色)	28
燃油箱盖	30
燃油箱盖排气孔旋钮	30
燃油旋塞旋钮	32
接地端子	32
Twin Tech (并联运行的特殊电缆接头)	34
准备事项	38
燃油	38
机油	40

CONTROLES VÓÓR GEBRUIK	43
Controle vóór gebruik	43
WERKING	47
De motor starten	47
De motor stoppen	53
Aansluiting	55
Laden van de batterij	59
Bedrijfsbereik van DC-voeding (uitsluitend voor het laden van 12V-batterij)	65
Toepassingsbereik	67
PERIODIEK ONDERHOUD	71
Onderhoudsschema	73
Bougie-inspectie	77
Carburateurafstelling	79
Motorolieverversing	81
Luchtfilter	85
Geluiddemperscherm en vonkafleider	87
Brandstoftankfilter	91
OPBERGING	93
Tap de brandstof af	93
Motor	97
PROBLEMEN VERHELPEN	99
De motor start niet	99
Generator genereert geen stroom	101
SPECIFICATIES	107
Afmetingen	107
Motor	107
Generator	109
CONSUMENTINFORMATIE	111
Machine-identificatie	111
GARANTIE	113
UITLAATREGELINGSSYSTEEM EN ONDERDELEN	115
SCHAKELSCHEMA	117

SJEKK FØR IGANGSETTING	43
Sjekk før igangsetting	43
DRIFT	47
Starte motoren	47
Stoppe motorene	53
Tilkobling	55
Lading av batteri	59
Driftsområde for likestrømstilførsel (for lading av 12V-batterier)	65
Bruksområde	67
PERIODISK VEDLIKEHOLD	71
Vedlikeholdstabell	73
Kontroll av tennplugg	77
Justering av forgasser	79
Skift av motorolje	81
Luftfilter	85
Filter på lydtemper og gnistfanger	87
Bensintankfilter	91
OPPBEVARING	93
Tapping av bensin	93
Motor	97
FEILSØKING	99
Motoren vil ikke starte	99
Strømaggregat genererer ikke strøm	101
SPESIFIKASJONER	107
Ytre mål	107
Motor	107
Strømaggregat	109
FORBRUKERINFORMASJON	111
Aggregatidentifikasjon	111
GARANTI	113
EKSOSREGULERINGSYSTEM OG -KOMPONENTER	115
KOBLINGSSKJEMA	117

GR

ΕΛΕΓΧΟΙ ΠΡΙΝ ΤΗ	
ΛΕΙΤΟΥΡΓΙΑ	44
Έλεγχος πριν τη λειτουργία.....	44
ΛΕΙΤΟΥΡΓΙΑ	48
Άναμμα του κινητήρα	48
Σβήσιμο του κινητήρα.....	54
Σύνδεση.....	56
Φόρτιση της μπαταρίας	60
Εύρος λειτουργίας του	
τροφοδοτικού ρεύματος DC	
(αποκλειστικά για φόρτιση	
μπαταρίας 12V)	66
Περιοχή εφαρμογής	68
ΠΕΡΙΟΔΙΚΗ ΣΥΝΤΗΡΗΣΗ	72
Πίνακας συντήρησης.....	74
Εξέταση του μπουζιού.....	78
Ρύθμιση καρμπυρατέρ	80
Αλλαγή του λαδιού του κινητήρα..	82
Φίλτρο αέρα.....	86
Σίτα σιγαστήρα και	
προστατευτικό σπινθήρων.....	88
Φίλτρο δοχείου καύσιμου.....	92
ΑΠΟΘΗΚΕΥΣΗ	94
Αδειάστε το καύσιμο	94
Κινητήρας.....	98
ΑΝΤΙΜΕΤΩΠΙΣΗ	
ΠΡΟΒΛΗΜΑΤΩΝ	100
Ο κινητήρας δεν παίρνει	
μπροστά.....	100
Η γεννήτρια δεν παράγει	
ρεύμα.....	102
ΠΡΟΔΙΑΓΡΑΦΕΣ	108
Διαστάσεις	108
Κινητήρας.....	108
Γεννήτρια.....	110
ΠΛΗΡΟΦΟΡΙΕΣ ΓΙΑ ΤΟΝ	
ΚΑΤΑΝΑΛΩΤΗ	112
Αναγνώριση Μηχανής.....	112
ΕΓΓΥΗΣΗ	114
ΣΥΣΤΗΜΑ ΕΛΕΓΧΟΥ	
ΕΚΠΟΜΠΩΝ ΚΑΥΣΑΕΡΙΩΝ	
ΚΑΙ ΜΕΡΗ	116
ΗΛΕΚΤΡΟΛΟΓΙΚΟ	
ΔΙΑΓΡΑΜΜΑ	118

K

운전 전 확인사항	44
운전 전 확인사항.....	44
작동	48
엔진 시동	48
엔진 정지.....	54
연결	56
배터리 충전.....	60
DC 전원 공급의 작동 범위	
(12-V 배터리 충전에만	
해당).....	66
적용 범위	68
정기적 보수	72
유지보수 차트	74
점화 플러그 점검.....	78
카뷰레터 조절.....	80
엔진 오일 교환.....	82
공기 필터.....	86
머플러 스크린 및 점화	
차단기	88
연료 탱크 필터.....	92
보관	94
연료 배출	94
엔진	98
고장의 발견과 수리	100
엔진 시동이 걸리지 않음	100
발전기에서 파워 생성이	
안됨	102
사양 설명	108
치수	108
엔진	108
발전기	110
소비자 정보	112
기계 지시사항	112
보증	114
배기 방출 조정 시스템 및	
부품들	116
배선 도면	118

使用前的检查	44
使用前的检查	44
操作	48
发动机的启动	48
发动机的停止	54
连接	56
蓄电池正在充电	60
直流电源的工作范围	
(仅针对 12V 充电电池).....	66
应用范围	68
定期点检保养	72
点检保养步骤图	74
火花塞的点检	78
调节化油器	80
机油的更换	82
空气滤清器	86
消声器罩和火花消除器	88
燃油箱过滤器	92
保管	94
燃油的抽空	94
发动机	98
故障处理	100
发动机不能启动	100
发电机不能发电	102
规格	108
机器尺寸	108
发动机	108
发电机	110
用户信息	112
机器标识号	112
保用	114
废气排放控制系统及其组件	116
接线图	118

AD00071

VEILIGHEIDSINFORMATIE

AN00071

SIKKERHETSINFORMASJON

AD00072

Uitlaatgassen zijn giftig

- Laat de motor nooit werken in een gesloten ruimte, aangezien de uitlaatgassen op korte tijd bewusteloosheid en de dood kunnen veroorzaken. Gebruik de motor uitsluitend in een goed geventileerde omgeving.



7DK-001



7DK-002

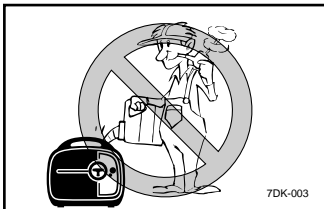

7DK-003



7DK-004

AD00075

Benzine is uiterst brandbaar en giftig

- Zet de motor altijd af bij het tanken.
- Tank nooit terwijl u rookt of in de buurt van een open vuur.
- Zorg ervoor dat u geen brandstof op de motor of de geluiddemper morst bij het tanken.
- Wanneer u brandstof inslikt, brandstofdamp inademt of brandstof in uw ogen krijgt, raadpleeg dan onmiddellijk een arts. Wanneer u brandstof morst op uw huid of uw kledij, was uw huid dan onmiddellijk met zeep en trek andere kleren aan.

AN00072

Eksos er giftig

- Motoren må aldri kjøres i et lukket rom, ettersom det kan føre til tap av bevissthet eller død innen kort tid. Kjør motoren på et godt ventilert sted.

AN00075

Bensin er svært brannfarlig og giftig

- Slå alltid av motoren under fylling av bensin.
- Fyll aldri bensin mens du røyker eller i nærheten av åpen flamme.
- Pass på at du ikke søler bensin på motoren eller lyddemperen under påfylling.
- Dersom du kommer i skade for å svelge bensin, inhalere damp eller få noe i øynene, ta omgående kontakt med lege. Ved bensinsøl på hud eller klesplagg, vask omgående med såpe og vann og skift klær.
- Når strømaggregatet er i drift eller blir transportert, må det stå opprett. Hvis ikke, kan bensin lekke fra forgassereren eller bensintanken.

- De generator dient alltid rechte op te staan, zowel tijdens het gebruik als tijdens het transport. Als hij niet rechtop staat, kan er brandstof uit de carburateur of de brandstoftank lopen.



AR00071

ΠΛΗΡΟΦΟΡΙΕΣ ΑΣΦΑΛΕΙΑΣ

AR00072

Τα καυσάερια είναι δηλητηριώδη

- Ποτέ μην λειτουργείτε τον κινητήρα σε κλειστό χώρο γιατί θα προκαλέσει σύντομα απόλεια αισθήσεων και θάνατο. Ο κινητήρας πρέπει να λειτουργεί σε καλά αεριζόμενο χώρο.

AR00075

Το καύσιμο είναι ιδιαίτερα εύφλεκτο και δηλητηριώδες

- Πάντα να σβήνετε τον κινητήρα όταν συμπληρώνετε καύσιμο.
- Ποτέ να μην συμπληρώνετε καύσιμο όταν καπνίζετε ή κοντά σε ανοικτή φλόγα.
- Προσέξτε να μην χυθεί καύσιμο στον κινητήρα ή τον σιγαστήρα κατά τον ανεφοδιασμό.
- Αν καταπιείτε καύσιμο, αναπνεύσετε τις αναθυμιάσεις του ή έρθει σε επαφή με το μάτι(α) σας, συμβουλευτείτε αμέσως γιατρό. Αν χυθεί καύσιμο στο δέρμα ή τα ρούχα σας, πλύνετε το αμέσως με σαπούνι και νερό και αλλάξτε ρούχα.
- Όταν λειτουργείτε ή μεταφέρετε τη γεννήτρια, φροντίστε να είναι σε όρθια θέση. Αν έχει κλίση, μπορεί να διαρρεύσει καύσιμο από το καρμπυρατέρ ή το δοχείο καυσίμου.

A200071

안전 정보

A200072

연소 시 나오는 연기는 위험할

- 밀폐된 공간에서 엔진작동을 하지 마십시오. 순식간에 무의식 상태 또는 죽음을 초래할 수 있습니다. 통풍이 잘 되는 곳에서 엔진을 작동하십시오.

A20075

연료는 대단한 가연성 물체이며 위험할

- 연료보급은 항상 엔진이 꺼져 있는 상태에서 하십시오.
- 흡연 중이나 화기 옆에서는 급유를 금합니다.
- 급유 시 엔진이나 머플러에 연료를 떨어뜨리지 않도록 주의하십시오.
- 연료를 마셨거나 증발된 연료 기체를 들이마셨거나 눈에 들어 갔을 경우에는 즉시 담당 의사와 상의하십시오. 피부나 옷에 묻었을 경우 즉시 비누와 물로 씻고 옷은 갈아 입으십시오.

- 동작 중이거나 이동 중에는 반드시 발전기가 바른 위치를 유지하도록 하십시오. 심하게 흔들리면 연료가 기화기(카뷰레터)나 연료 탱크에서 새어 나오게 됩니다.

AC00071

安全事項

AC00072

本机的排气具有毒性

- 切勿在封闭的地方使用本发电机。本发电机的排气可在短时间内之内人昏迷及死亡。请在一个通风良好的地方使用本机。

AC00075

本机的燃油可燃性极高并具有 毒性

- 注意在加油时，务须将发电机关闭。
- 切勿在加油时抽烟或在火焰的附近进行加油。
- 注意在加油时切勿使燃油溢出及洒漏在发动机及消音器上。
- 若不注意吞喝燃油，吸入燃油废气，或使其进入您的眼睛，务请立即求医救治。若有燃油洒在皮肤及衣物之上，务请立即更衣并用肥皂清洗。

- 在操作或移动时，请保持本发电机直立。发电机倾斜，燃油会有由气化器及油箱中泄漏而出的危险。

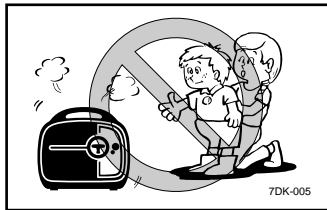

7DK-005

AD00843

Motor en geluiddemper kunnen heet zijn

- Zet de generator neer op een plaats waar er weinig kans bestaat dat hij wordt geraakt door voetgangers of kinderen.

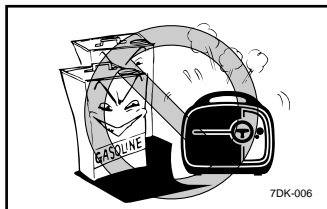

7DK-006

- Plaats best geen brandbare stoffen in de buurt van de motoruitlaat terwijl de motor werkt.

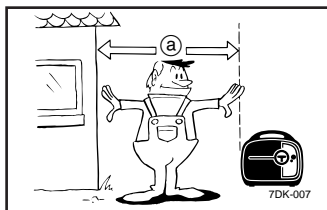

7DK-007

- Zorg ervoor dat de generator minstens 1 m verwijderd is van gebouwen of andere apparatuur, anders kan de motor oververhit raken.

a) 1 m

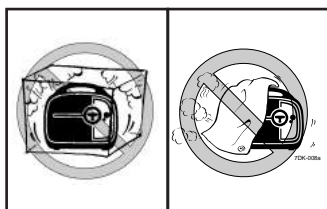

7DK-008

- Gebruik de motor niet wanneer hij is afgedekt met de stofhoes of met een ander voorwerp.
- Dek de generator pas af wanneer de motor en de geluiddemper volledig zijn afgekoeld.

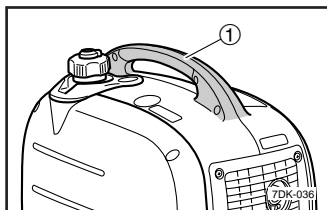

7DK-036

- Draag de generator altijd alleen bij zijn draaghendel.

① Draaghendel

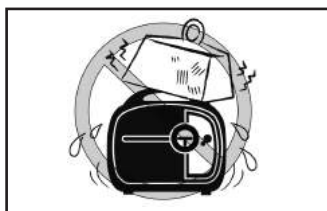

- Plaats geen obstakels op de generator.

AN00843

Motor og lydtemper kan være varme

- Plasser strømaggregatet på et sted hvor det er lite sannsynlig at forbipasserende eller barn vil berøre aggregatet.

- Unngå å plassere brannfarlig materiale nær eksosutløpet når enheten er i drift.

- Påse at strømaggregatet er minst 1 m fra bygninger eller annet utstyr for å unngå at motoren går varm.

a) 1 m

- Dekk ikke til motoren med støvdeksel eller andre objekter under drift.
- Strømaggregatet kan kun tildekkes når motoren og lydtemper er helt nedkjølt.

- Strømaggregatet skal bæres kun med bruk av bærehåndtaket.

① Bærehåndtak

- Sett ikke gjenstander oppå strømaggregatet.



AR00843

Ο κινητήρας και ο σιγαστήρας καίει

- Τοποθετήστε τη γεννήτρια σε μέρος όπου δεν είναι πιθανό να την αγγίξουν πεζοί ή παιδιά.
- Αποφύγετε την τοποθέτηση εύφλεκτων υλικών κοντά στην εξάτμιση κατά τη λειτουργία.

ⓐ 1 m

- Η γεννήτρια πρέπει να απέχει τουλάχιστον 1 μέτρο από κτίρια ή άλλον εξοπλισμό, αλλιώς θα υπερθερμανθεί.
- Μην λειτουργείτε τον κινητήρα με κάλυμμα σκόνης ή άλλο αντικείμενο να τον καλύπτει.
- Όταν καλύπτετε τη γεννήτρια, φροντίστε να το κάνετε μόνο αφού κρυώσει εντελώς ο κινητήρας και ο σιγαστήρας.
- Μεταφέρετε τη γεννήτρια μόνο από τη χειρολαβή μεταφοράς.

① Χειρολαβή μεταφοράς

- Μην τοποθετείτε εμπόδια πάνω στη γεννήτρια.



A200843

엔진과 머플러는 매우 뜨거울 수 있음

- 발전기는 보행자나 어린 아이들의 손이 닿지 않는 곳에 보관하십시오.

- 발전기가 동작 중에는 배기구 근처에 가연성 물질을 놓지 마십시오.

- 발전기를 구조물이나 어떤 장비로부터 최소한 1m의 거리를 유지하십시오. 그렇지 않으면 과열의 위험이 있습니다.

ⓐ 1 m

- 동작 중인 엔진에 먼지 막이 덮개를 설치하거나 다른 물체로 덮지 마십시오.
- 발전기를 덮을 시, 반드시 엔진과 머플러가 완전히 식은 후에 하도록 하십시오.

① 운송 핸들

- 반드시 운송 핸들을 이용하여 발전기를 운반하여 주십시오.

- 발전기 위에 장애물을 올려놓지 마십시오.

AC00843

发动机和消声器会发热

- 请将发电机放置在过路人及小孩无法触及的地方。

- 当发电机运作时，切勿在排气口附近放置任何可燃物品。

- 本发电机与建筑物或其他设备间的距离应保持最少1公尺，否则，本发电机会产生过热的现象。

ⓐ 1公尺

- 本发电机运作时请不要覆盖防尘罩。
- 只有当发动机和消声器完全冷却时，才可以覆盖发电机。

① 提把

- 确保搬运发电机时，仅握住其提把。

- 请勿将任何障碍物置于发电机上。

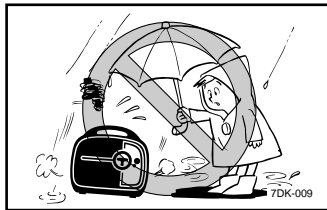

AD00083

Preventie van elektrische schokken

- Laat de motor nooit werken in regen of sneeuw.

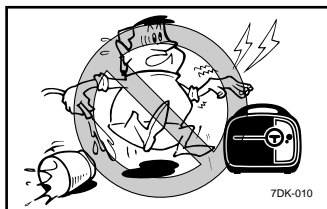

- Raak de generator nooit aan met natte handen om elektrische schokken te voorkomen.

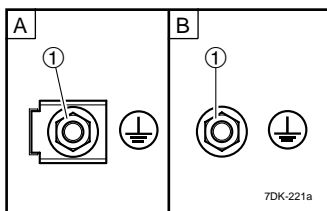

- Verbind de massakabel van de generator met de aardaansluiting en verbind het andere uiteinde met de aardingselektrode in de grond.

AN00083

Vern mot elektrisk støt

- Sett aldri motoren i drift i regn eller snø.

- Berør aldri strømaggregatet med våte hender da det kan medføre fare for elektrisk støt.

① Aardaansluiting

- A** Voor Canada
- B** Behalve voor Canada

① Jordingsklemme

- A** For Canada
- B** Med unntak av Canada

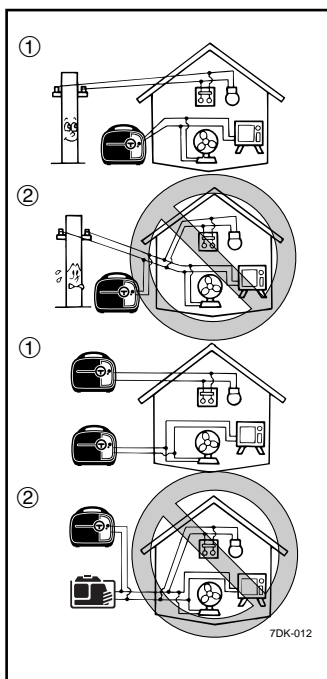

AD00088

Aansluitingsinstructies

- Vermijd het aansluiten van de generator op een gewoon stopcontact.
- Vermijd het parallel aansluiten van de generator met een andere generator.

- ① Correct
- ② Fout

AR00088

Viktig om tilkopling

- Kople ikke strømaggregatet til offentlig strømnett.
- Parallellkople ikke strømaggregatet med andre aggregat.

- ① Korrekt
- ② Ikke korrekt



AR00083

Αποφυγή ηλεκτροπληξίας

- Ποτέ μην λειτουργείτε τη γεννήτρια στη βροχή ή το χιόνι.

- Ποτέ μην αγγίζετε τη γεννήτρια με βρεγμένα χέρια, γιατί θα πάθετε ηλεκτροπληξία.

- Συνδέστε το καλώδιο γείωσης της γεννήτριας στον ακροδέκτη γείωσης και την άλλη πλευρά στο ηλεκτρόδιο που είναι θαμμένο στο έδαφος.

① Ακροδέκτης γείωσης

A Για τον Καναδά

B Εκτός από τον Καναδά

AR00088

Σημειώσεις για τις συνδέσεις

- Αποφύγετε σύνδεση της γεννήτριας σε εμπορική πρίζα ρεύματος.
- Αποφύγετε παράλληλη σύνδεση της γεννήτριας με άλλη γεννήτρια.

① Σωστό

② Λάθος



A200083

감전 사고 예방

- 비가 오거나 눈이 올 때 엔진 사용을 금해 주십시오.

- 발전기를 젖은 손으로 만지지 마십시오. 감전 사고의 위험이 따릅니다.

- 발전기의 접지 리드선을 접지 (어스) 단자에 연결하고 다른 한 쪽은 바닥에 묻혀있는 접지 전극에 연결합니다.

① 접지 (어스) 단자

A 캐나다용

B 캐나다 이외 국가용

A200088

연결 참고사항

- 발전기와 일반 상업용 전기선과 연결하지 마십시오.
- 다른 어떤 발전기와 병행해서 사용하지 마십시오.

① 정상

② 비정상

AC00083

防止触电

- 切勿在雨中及雪天下使用本发电机。

- 切勿以湿手触摸发电机，否则有触电的危险。

- 请将发电机的地线接于接地端子上，其末端与埋在地下的电缆相连。

① 接地端子

A 适用于加拿大

B 适用于加拿大以外国家

AC00088

接线注意事项

- 请勿将本发电机与商用电源插座相连接。
- 请勿将本发电机与其它发电机并联。

① 正确接法

② 不正确接法

Aansluiting

WAARSCHUWING

Alvorens de generator kan worden aangesloten op de elektrische installatie van een gebouw moet een erkende electricien een scheidingschakelaar installeren in de hoofdzekeringkast van het gebouw. De schakelaar is het verbindingspunt voor de generatorvoeding en maakt het mogelijk te selecteren tussen de generatorvoeding en de hoofdnetvoeding naar het gebouw. Op die manier wordt voorkomen dat de generator de hoofdelektriciteitsleiding kan belasten (terugvoeding) wanneer de hoofdvoeding is uitgevallen of werd uitgeschakeld voor reparatie. Terugvoeding kan onderhoudspersoneel elektrocuteren of verwonden. Bovendien kunnen de generator en de elektrische installatie van het gebouw beschadigd raken wanneer de normale bedrijfsstroom terugkeert wanneer de eenheid wordt gebruikt zonder een scheidingschakelaar.

Tilkobling

ADVARSEL

Før strømaggregatet kan tilkoples et elektriske anlegg i et bygg, må en elektriker installere en isoleringsbryter i byggets hovedsikringssskap. Bryteren er koplingspunktet for strøm fra strømaggregatet, og muliggjør valg av strøm fra enten strømaggregatet eller vanlig nett for bygget. Dette vil forhindre at strømaggregatet sender strøm inn i det offentlige strømmettet dersom hovedstrømforsyningen har sviktet eller blitt slått av for reparasjon. Strøm tilført nettet i en slik situasjon kan resultere i elektrisk støt eller personskade for vedlikeholdspersonell. Strømaggregatet og byggets elektriske anlegg kan også bli skadet når normal strømforsyning kommer tilbake dersom enheten brukes uten en isoleringsbryter.

Opmerkingen over verlengsnoeren

Verlengsnoeren moeten worden beschermd door middel van een stevige flexibele rubberen mantel (IEC 245) of een equivalente mantel die bestand is tegen mechanische belastingen.

Viktig om skjøteledninger

Skjøteledninger skal være beskyttet med en solid og fleksibel gummiisolasjon (IEC 245) eller tilsvarende som tåler mekaniske belastninger.



AR00091

Σύνδεση

ΠΡΟΕΙΔΟΠΟΙΗΣΗ

Προτού συνδέσετε τη γεννήτρια στο ηλεκτρικό σύστημα ενός κτιρίου, θα πρέπει να καλέσετε έναν ηλεκτρολόγο για να τοποθετήσει έναν διακόπτη απομόνωσης (μεταφοράς) στο κύριο κουτί ασφαλειών του κτιρίου. Ο διακόπτης είναι το σημείο σύνδεσης για την τροφοδοσία της γεννήτριας και επιτρέπει επιλογή ρεύματος από την γεννήτρια ή από την κεντρική παροχή. Αυτό εμποδίζει τη γεννήτρια να φορτίζει την γραμμή της κεντρικής παροχής (ανάδραση) όταν έχει γίνει διακοπή ή έχει κλείσει η κεντρική παροχή για επισκευή. Η ανάδραση μπορεί να προκαλέσει ηλεκτροπληξία ή να τραυματίσει το προσωπικό συντήρησης. Επίσης μπορεί να προκληθεί ζημιά στη γεννήτρια ή στο ηλεκτρικό σύστημα του κτιρίου όταν επιστρέψει το ρεύμα μετά από διακοπή και δεν χρησιμοποιείται ο παραπάνω διακόπτης.

AR00086

Σημειώσεις για τα καλώδια προέκτασης

Τα καλώδια προέκτασης πρέπει να προστατεύονται από ένα σκληρό εύκαμπτο ελαστικό περίβλημα (IEC 245) ή κάποιο αντίστοιχο για να μπορούν να αντιμετωπίζουν μηχανικές καταπονήσεις.



A200091

연결

경고

발전기를 건물의 전기 시스템에 연결시키기 전에, 면허를 소지한 전기 기사가 건물의 주요 퓨즈 박스 내에 분리 (전송) 스위치를 설치하여야 합니다. 이 스위치는 발전기 동력의 연결점이며, 건물에 대한 발전기 혹은 주요 라인 동력 선택을 좌우합니다. 주요 전원 장치가 고장 나거나 라인 수리로 인해 꺼져 있을 때 이 스위치는 발전기가 주요 동력 선 (백피딩)을 충전시키지 않도록 보호합니다. 백피딩으로 인해 전선 유지보수 직원이 감전사하거나 다칠 수도 있습니다. 또한 분리 스위치 없이 장치를 사용하는 경우, 보통의 작동 동력이 다시 들어오면 발전기 및 건물 전기 시스템 손상이 발생할 수도 있습니다.

AC00091

接线

警告

在将发电机连接到建筑物的电力系统之前，必须由具备资格的电工人员在建筑物的主保险丝盒上安装一个隔离（转换）开关。此开关是发电机电源的连接点，并可以选择将发电机或干线电源连接到建筑物内。这样可以防止在主电源掉电或者检修时发电机对干线充电（反馈）。反馈可能电死或者严重伤害线路维护人员。另外，如果不使用隔离开关，在正常恢复供电时，也可能损坏发电机和建筑物电力系统。

A200086

외장 코드 참고사항

외장 코드는 두터운 고무 덮개 (IEC 245) 혹은 기계적 압력에 견딜 수 있을 만 한 것으로 보호되어야 합니다.

AC00086

延长电缆的使用注意

此延长线的电缆应使用一层坚韧及具有弹性的橡皮罩 (IEC 245) 或其他能承受一定机械应力的代用品保护。

AD00062

PLAATS VAN BELANGRIJKE LABELS (Voor Canada)

Gelieve de volgende labels aandachtig te lezen alvorens deze generator te gebruiken.

OPMERKING _____

Onderhoud of vervang veiligheid-en instructielabels, indien nodig.

AN00062

PLASSERING AV VIKTIGE ETIKETTER (For Canada)

Vennligst les følgende etiketter nøye før strømaggregatet settes i drift.

MERK _____

Vedlikehold eller skift ut etiketter med sikkerhets- og bruksinformasjon når nødvendig.

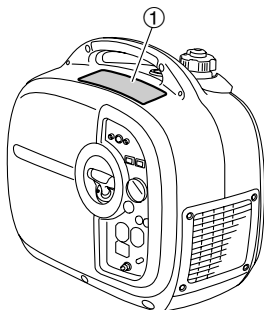

7DK-013a

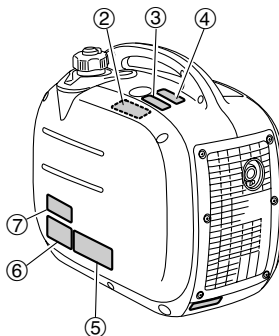

7DK-014a

①

⚠ WARNING

- Read the owner's manual and all labels before operating.
- Only operate in well-ventilated areas.
- Exhaust gas contains poisonous carbon monoxide.
- Check for spilled fuel or fuel leaks.
- Stop engine before refueling.
- Do not Operate near flammable materials.
- Electrocutation can occur if generator is used in rain, snow, or near water, keep this unit dry at all times.
- When operating the generator:
 - Never place a partition or other barrier around the generator.
 - Do not cover the generator with a box.
 - Do not place any objects on the generator.

⚠ AVERTISSEMENT

- Lisez le mode d'emploi et toutes les étiquettes avant de faire fonctionner la machine.
- Faites fonctionner uniquement dans des lieux bien aérés.
- Les gaz d'échappement contiennent du monoxyde de carbone.
- Vérifiez si du carburant a été renversé ou s'il fuit.
- Arrêtez le moteur avant de faire le plein de carburant.
- N'utilisez pas à proximité de matériaux inflammables.
- Il y a risque d'électrocution si le générateur fonctionne sous la pluie, dans la neige, ou près de l'eau, gardez la machine asec en toutes circonstances.
- Quand la génératrice est en marche:
 - Ne jamais entourer la génératrice de cloisons ou d'écrans.
 - Ne jamais recouvrir la génératrice d'une boîte.
 - Ne jamais disposer d'objets sur la génératrice.

7CF-24162-20

GR

AR00062

ΘΕΣΗ ΣΗΜΑΝΤΙΚΩΝ ΕΤΙΚΕΤΩΝ (Για τον Καναδά)

Διαβάστε προσεκτικά τις
ακόλουθες ετικέτες πριν
λειτουργήσετε τη γεννήτρια.

ΣΗΜΕΙΩΣΗ

Διατηρήστε ή, αν χρειάζεται,
αντικαταστήστε τις ετικέτες
ασφαλείας και οδηγιών.

A200062

중요 라벨의 위치 (캐나다용)

본 기계를 작동시키기 전에 하기
라벨을 주의 깊게 읽어 주십시
오.

팁

필요에 따라 안전 및 지침 라벨
을 유지 혹은 교체하여 주십시
오.

K

AC00062

重要标签的位置 (适用于加拿大)

在操作机器之前，请仔细阅读
下列标签。

注意

如有需要，保护或更换安全标
签和指示标签。

②

- Don't start the engine when the cover is removed.
- Ne pas mettre le moteur en marche tant que le couvercle est retiré.

③

NOTICE ATTENTION

- Use the specified spark plug only.
- Recourir exclusivement à la bougie du type spécifié.



④

This spark ignition system meets all requirements of the Canadian Interference Causing Equipment Regulations.

Ce système d'allumage respecte toutes les exigences sur le matériel brouilleur du Canada.

7DK-82377-80

⑤

EMISSION CONTROL INFORMATION
YAMAHA MOTOR POWERED PRODUCTS CO., LTD.
This engine meets 2010 California exhaust and evaporative emission regulations for small off-road engines.
THIS ENGINE MEETS U.S. EPA/EVP REGS FOR 2010.

EMISSION COMPLIANCE PERIOD: *** HOURS
EF: ***** DISPLACEMENT: ** cc
EVAP F: ***** EMISSION CONTROL SYSTEM: EM

This engine is certified to operate on unleaded gasoline.
ENGINE OIL: SAE 10W-30 TYPE: SE
No other adjustments needed.

The air index of this engine is 3 (California only)

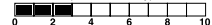

MOST CLEAN 0 2 4 6 8 10 LEAST CLEAN

Note: The lower the air index, the less the pollution. This engine is certified to be emissions compliant for the following use:

MODERATE (** HOURS) INTERMEDIATE (*** HOURS) EXTENDED (**** HOURS)

Check owner's manual for further details.

⑥

OIL



YAMAHA EF2000IS
LR110747 YAMAHA MOTOR POWERED PRODUCTS CO., LTD.

FOR ELECTRICAL EQUIPMENT ONLY
1. DO NOT USE IN RAIN OR SNOW
2. USE IN WELL VENTILATED LOCATIONS

POUR ACCESSOIRES ELECTRIQUES
1. NE PAS UTILISER QUAND IL PLEUT OU IL NEIGE
2. UTILISER DANS LOCATION BIEN VENTILEE

RATED OUTPUT
AC 1800VA 120V 50Hz SINGLE PH. 13.3 A COSφ=1
DC 10V 5.5A BATTERY CHARGE ONLY
CLASS OF INSULATION — B
MAXIMUM AMBIENT TEMPERATURE — 40°C
RATED LOAD SPEED — 4500rpm
DO NOT USE ACDC AT THE SAME TIME

TDI

7DK-24164-80

⑦

- Stop the engine before removing the cover.
- Couper le moteur avant de retirer le couvercle.

AD00062

AN00062

PLAATS VAN BELANGRIJKE LABELS (Behalve voor Canada)

PLASSERING AV VIKTIGE ETIKETTER (Med unntak av Canada)

Gelieve de volgende labels aandachtig te lezen alvorens deze generator te gebruiken.

Vennligst les følgende etiketter nøye før strømaggregatet settes i drift.

OPMERKING

Onderhoud of vervang veiligheid-instructielabels, indien nodig.

MERK

Vedlikehold eller skift ut etiketter med sikkerhets- og bruksinformasjon når nødvendig.

- A Voor Europa en Korea
- B Voor Australië
- C Voor Europa
- D Voor Korea
- E Voor China

- A For Europa og Korea
- B For Australia
- C For Europa
- D For Korea
- E For Kina

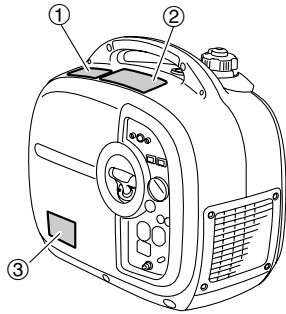

7DK-013b

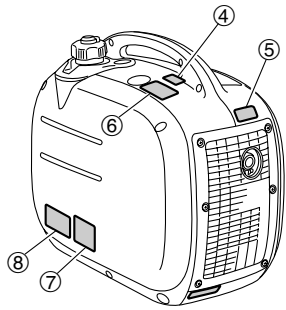

7DK-014b

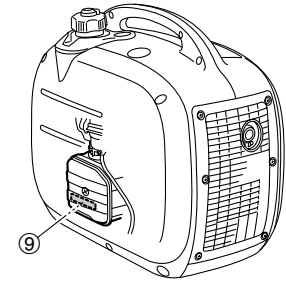

7DK-014c

1 A

PARALLEL OPERATION RECEPTACLE
 PRISE PARALLELE
 PARALLEL-BETRIEBSSTECKBUCHSE
 PRESA DI FUNZIONAMENTO IN PARALLELO
 PARALLELBEDIENSTOPCONTACT
 TOMA DE FUNCIONAMIENTO EN PARALELO
 АХОТВО НАРА ААНАНЕ АИТТОПТИАЛ
 CONTACT FOR PARALLELDRIET

2 A

STOP THE ENGINE BEFORE REFUELLING. BE SURE TO CONNECT ONLY THE SPECIAL CABLE TO THE PARALLEL OPERATION RECEPTACLE.
 ARRÊTER LE MOTEUR AVANT DE FAIRE LE PLEIN DE CARBURANT, NE RACCORDER QUE LE CÂBLE SPÉCIAL À LA PRISE PARALLELE.
 VOR KRAFTSTOFF-NACHFÜLLEN MOTOR STOPPEN, NUR DAS SPEZIELLE KABEL AN DIE PARALLEL-BETRIEBSSTECKBUCHSE ANSCHLIESSEN.
 SPEGNE IL MOTORE PRIMA DI FARE RIFORNIMENTO DI CARBURANTE, ACCERTARSI DI COLLEGARE ALLA PRESA DI FUNZIONAMENTO IN PARALLELO SOLO IL CAVO SPECIALE.
 STOP DE MOTOR ALVORENS TE FANEN, SAUE ALLEN SEN SPECIALE KABEL AAN OP HET PARALLELBEDIENSTOPCONTACT.
 PARE EL MOTOR ANTES DE REPOSTAR, ASEGURESE DE CONECTAR SOLO EL CABLE ESPECIAL A LA TOMA DE CORRIENTE EN PARALELO.
 STANAVIETHE TON NINHHA HINH HOIHSHEET KAYZANO ZINAVIET MONO TOIEMO KHAMAM ETO SOSTHO NAPAAHIE AHTOBTAL.
 STOPP MOTOREN FOR DU FÛLLER BENZIN, PLUGG BARE SPECIALKABELN I CONTACT FOR PARALLELDRIET.

2 B

WARNING

- Read the owner's manual and all labels before operating.
- Only operate in well-ventilated areas. Exhaust gas contains poisonous carbon monoxide.
- Check for spilled fuel or fuel leaks.
- Stop engine before refueling.
- Do not operate near flammable materials.
- Electrocutation can occur if generator is used in rain, snow, or near water. Keep this unit dry at all times.
- Electrocutation or property damage can occur. Do not connect this generator to any building's electrical system unless an isolation switch has been installed by a licensed electrician. Refer to the owner's manual.
- When operating the generator:
 Never place a partition or other barrier around the generator.
 Do not cover the generator with a box.
 Do not place any objects on the generator.

7DK-24162-10

2 E

WARNING

- Read the owner's manual and all labels before operating.
- Only operate in well-ventilated areas.
- Exhaust gas contains poisonous carbon monoxide.
- Check for spilled fuel or fuel leaks.
- Stop engine before refueling.
- Do not Operate near flammable materials.
- Electrocutation can occur if generator is used in rain, snow, or near water, keep this unit dry at all times.
- When operating the generator:
 Never place a partition or other barrier around the generator.
 Do not cover the generator with a box.
 Do not place any objects on the generator.

AVERTISSEMENT

- Lisez le mode d'emploi et toutes les étiquettes avant de faire fonctionner la machine.
- Faites fonctionner uniquement dans des lieux bien aérés.
- Les gaz d'échappement contiennent du monoxyde de carbone.
- Vérifiez si du carburant a été renversé ou s'il fuit.
- Arrêtez le moteur avant de faire le plein de carburant.
- N'utilisez pas a proximité de matériaux inflammables.
- Il y a risque d'électrocution si le générateur fonctionne sous la pluie, dans la neige, ou près de l'eau, gardez la machine sèche en toutes circonstances.
- Quand la génératrice est en marche:
 Ne jamais entourer la génératrice de clôtures ou d'écrans.
 Ne jamais recouvrir la génératrice d'une boîte.
 Ne jamais disposer d'objets sur la génératrice.

7CF-24162-20

3 E

警告

为保证您的安全、使用前请务必仔细阅读使用说明书。

- 为防止废气中毒，不要在通风不畅的场所使用。
- 为防止废气中毒及火灾、排气时，排气管不能朝向建筑物或设备。
- 为防止火灾，加油时必须关闭发电机。
- 为防止火灾，必须将溢出的燃油擦干净。
- 为防止火灾，必须注意所选用燃油的种类及规定加油量。
- 为防止火灾，不得在有易燃物的场所使用。
- 为防止中电，不得在雨、雪天中使用。
- 为防止中电，不得用湿手触摸接线插座。
- 为防止中电或火灾，不要与市电的电线线路相连接。
- 操作发电机时，不要在其周围放置隔板或其它障碍物，用箱子将其罩起，或者在其上放置任何物体。

GR

AR00062

ΘΕΣΗ ΣΗΜΑΝΤΙΚΩΝ ΕΤΙΚΕΤΩΝ (Εκτός από τον Καναδά)

Διαβάστε προσεκτικά τις ακόλουθες ετικέτες πριν λειτουργήσετε τη γεννήτρια.

ΣΗΜΕΙΩΣΗ

Διατηρήστε ή, αν χρειάζεται, αντικαταστήστε τις ετικέτες ασφαλείας και οδηγιών.

- A Για την Ευρώπη και την Κορέα
- B Για την Αυστραλία
- C Για την Ευρώπη
- D Για την Κορέα
- E Για την Κίνα

K

A200062

중요 라벨의 위치 (캐나다 이외 국가용)

본 기계를 작동시키기 전에 하
기 라벨을 주의 깊게 읽어 주십
시오.

팁

필요에 따라 안전 및 지침 라벨
을 유지 혹은 교체하여 주십
시오.

- A 유럽 및 한국용
- B 호주용
- C 유럽용
- D 한국용
- E 중국용

AC00062

重要标签的位置 (适用于除加拿大以外国 家)

在操作机器之前, 请仔细阅读
下列标签。

注意

如有需要, 保护或更换安全标
签和指示标签。

- A 适用于欧洲和韩国
- B 适用于澳大利亚
- C 适用于欧洲
- D 适用于韩国
- E 适用于中国

6 A

NOTICE LET OP ATENCIÓN ΠΡΟΣΟΧΗ FORSIKTIG ATTENTION ATTENZIONE ACHTUNG	
<ul style="list-style-type: none"> • Use the specified spark plug only. • Gebruik alleen de voorgeschreven bougie. • Utilice únicamente la bujía especificada. • Χρησιμοποιήστε μόνο το καθορισμένο μπουζί. • Benytt kun den spesifiserte typen tennplugg. • Recourir exclusivement à la bougie du type spécifié. • Utilizzare solamente la candela d'accensione specificata. • Verwenden Sie nur die vorgeschriebene Zündkerze. 	 BPR6HS (NGK)

6 B

NOTICE
Use the specified spark plug only. Specified plug: BPR6HS(NGK)

4 E

小心
请使用指定的火花塞。 指定火花塞: BPR6HS (NGK)

6 E

NOTICE ATTENTION	
<ul style="list-style-type: none"> • Use the specified spark plug only. • Recourir exclusivement à la bougie du type spécifié. 	 BPR6HS (NGK)

5 C

	
7VV-28176-30	

8 B

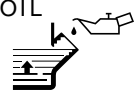
N432	YAMAHA EF2000IS
OIL 	AC output 50Hz Rated 1.6kVA 230V Phase Single DC output 12V 8A Fuel Gasoline <small>YAMAHA MOTOR POWERED PRODUCTS CO., LTD. MADE IN JAPAN</small>
7DK-24164-40	

7 C

CE	 LWA
242-2 SAKAGAWA KAKEGAWA SHIZUOKA JAPAN	88 dB
7VV-24236-01	

8 D

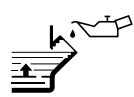
OIL 	YAMAHA EF2000IS
	AC output 60Hz Rated 1.6kVA 220V Phase Single DC output 12V 8A Fuel Gasoline <small>YAMAHA MOTOR POWERED PRODUCTS CO., LTD. MADE IN JAPAN</small>
7DK-24164-40	

8 E

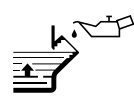
OIL 	YAMAHA EF2000IS
	AC output 50Hz Rated 1.6kVA 220V Phase Single DC output 12V 8A Fuel Gasoline <small>YAMAHA MOTOR POWERED PRODUCTS CO., LTD. MADE IN JAPAN</small>
7DK-24164-30	

9 C

APPROVAL NUMBER eIf*97/68SA*2004/26*1068*00

BESCHRIJVING

- ① Draaghendel
- ② Brandstoftankdopontluchtingsknop
- ③ Brandstoftankdop
- ④ Trekstarter
- ⑤ Brandstofmeter
- ⑥ Geluiddemper
- ⑦ Olievuldop

BESKRIVELSE

- ① Bærehåndtak
- ② Lufterventil på tanklokk
- ③ Tanklokk
- ④ Startsnor
- ⑤ Bensinmåler
- ⑥ Lyddemper
- ⑦ Oljepåfyllingslokk

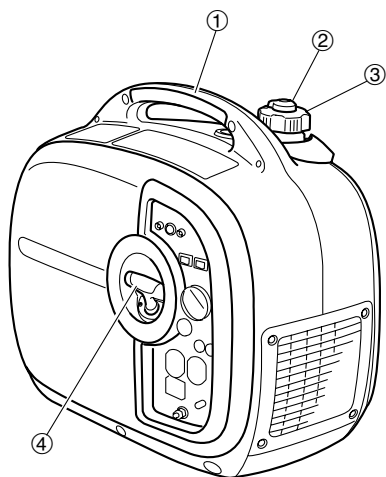

7DK-015

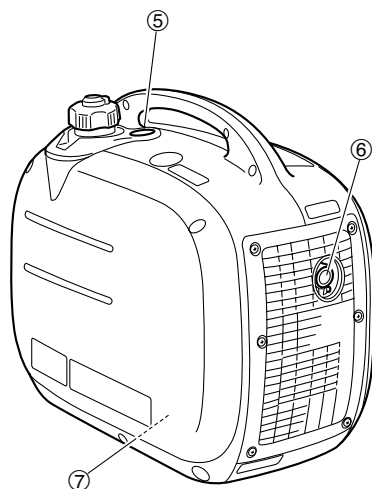

7DK-016

GR

ΠΕΡΙΓΡΑΦΗ

- ① Χειρολαβή μεταφοράς
- ② Κουμπί εξαέρωσης τάπας δοχείου καυσίμου
- ③ Τάπα δοχείου καυσίμου
- ④ Σχοινάκι εκκίνησης
- ⑤ Μετρητής καυσίμου
- ⑥ Σιγαστήρας
- ⑦ Τάπα γεμίματος λαδιού

설명

- ① 운송 핸들
- ② 연료 탱크 캡 환기 노브
- ③ 연료 탱크 캡
- ④ 퇴감김 시동기
- ⑤ 연료 게이지
- ⑥ 머플러
- ⑦ 오일 필러 캡

K

说明

- ① 提把
- ② 燃油箱盖排气孔旋钮
- ③ 燃油箱盖
- ④ 手拉式启动器
- ⑤ 燃油计量表
- ⑥ 消声器
- ⑦ 注油盖

AD00103

Bedieningspaneel

- ① Olieverklikkerlampje
- ② AC-verklikkerlampje
- ③ Overbelastinglampje
- ④ Besparingsvrijloopschakelaar (zwart)
- ⑤ Motorschakelaar (rood)
- ⑥ Brandstofkraanknop
- ⑦ Chokeynop
- ⑧ Wisselstroomaansluiting
- ⑨ Aardaansluiting
- ⑩ Gelijkstroomaansluiting
- ⑪ Gelijkstroombescherming
- ⑫ Twin Tech (aansluitpunt voor parallel gebruik)
- ⑬ DC-schakelaar (N.F.B.)
- ⑭ AC-schakelaar (N.F.B.)

- A Voor Canada (120V/60Hz)
- B Voor Australië (230V/50Hz) en China (220V/50Hz)
- C Voor Europa (230V/50Hz)
- D Voor Korea (220V/60Hz)

AN00103

Kontrollpaneel

- ① Oljevercellampje
- ② AC-kontrollampje
- ③ Overbelastingindicator
- ④ Økonomibryter (svart)
- ⑤ Motorbryter (rød)
- ⑥ Bensinkran
- ⑦ Choke
- ⑧ Vekselstrømuttak
- ⑨ Jordingsklemme
- ⑩ Likestrømuttak
- ⑪ Likestrømsbeskytter
- ⑫ Twin Tech (kopling for parallell drift)
- ⑬ Likestrømsbryter (sikringsfri bryter)
- ⑭ Vekselstrømsbryter (sikringsfri bryter)

- A For Canada (120V/60Hz)
- B For Australia (230V/50Hz) og Kina (220V/50Hz)
- C For Europa (230V/50Hz)
- D For Korea (220V/60Hz)

A

B

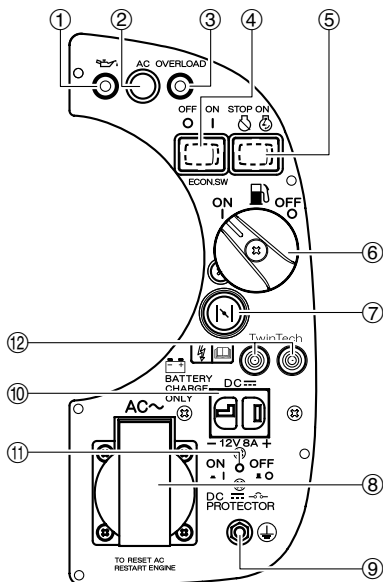
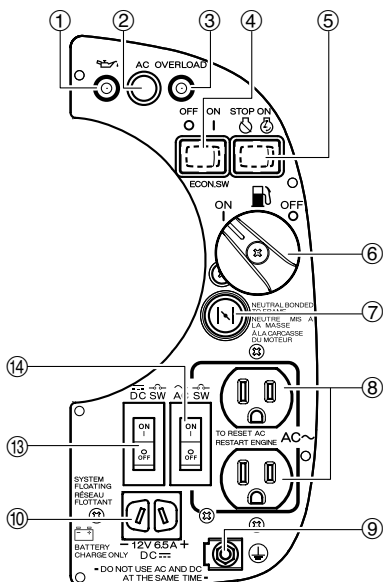

Πίνακας ελέγχου

- ① Προειδοποιητική λυχνία λαδιού
- ② Ενδεικτικό λαμπάκι εναλλασσόμενου ρεύματος
- ③ Ένδειξη υπερφόρτωσης
- ④ Διακόπτης οικονομίας (μαύρος)
- ⑤ Διακόπτης κινητήρα (κόκκινος)
- ⑥ Κουμπί παροχής καυσίμου
- ⑦ Κουμπί τσοκ
- ⑧ Πρίζα εναλλασσόμενου ρεύματος (AC)
- ⑨ Ακροδέκτης γείωσης
- ⑩ Πρίζα συνεχούς ρεύματος (DC)
- ⑪ Διακόπτης προστασίας DC
- ⑫ Twin Tech (υποδοχή παράλληλης λειτουργίας)
- ⑬ Διακόπτης DC (χωρίς κατανάλωση ασφάλειας)
- ⑭ Διακόπτης AC (χωρίς κατανάλωση ασφάλειας)

- A** Για τον Καναδά (120V/60Hz)
B Για την Αυστραλία (230V/50Hz) και την Κίνα (220V/50Hz)
C Για την Ευρώπη (230V/50Hz)
D Για την Κορέα (220V/60Hz)

C, D

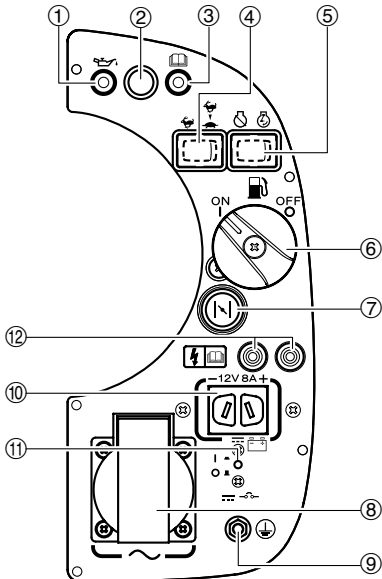

컨트롤 박스 패널

- ① 오일 경고등
- ② AC 파이롯트등
- ③ 과부하 지시등
- ④ 경제 조정 스위치 (흑색)
- ⑤ 엔진 스위치 (적색)
- ⑥ 연료 콕 노브
- ⑦ 초크 노브
- ⑧ AC 리셋터클
- ⑨ 접지 (어스) 단자
- ⑩ DC 리셋터클
- ⑪ DC 프로텍터
- ⑫ 트윈 테크 (평행 단자)
- ⑬ DC 스위치 (N.F.B.)
- ⑭ AC 스위치 (N.F.B.)

- A** 캐나다용 (120V/60Hz)
B 호주 (230V/50Hz) 및 중국용 (220V/50Hz)
C 유럽용 (230V/50Hz)
D 한국용 (220V/60Hz)

控制面板

- ① 油量警报灯
- ② 交流指示灯
- ③ 过载指示灯
- ④ 省油运转开关 (黑色)
- ⑤ 发动机开关 (红色)
- ⑥ 燃油旋塞旋钮
- ⑦ 阻风旋钮
- ⑧ 交流电插座
- ⑨ 接地端子
- ⑩ 直流电插座
- ⑪ 直流保护器
- ⑫ Twin Tech (并联运行端子)
- ⑬ 直流电开关 (N.F.B.)
- ⑭ 交流电开关 (N.F.B.)

- A** 适用于加拿大 (120V/60Hz)
B 适用于澳大利亚 (230V/50Hz) 和中国 (220V/50Hz)
C 适用于欧洲 (230V/50Hz)
D 适用于韩国 (220V/60Hz)

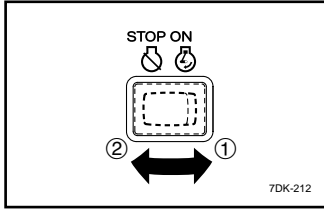

AD00101

BEDIENINGSFUNCTIE

AD00121

Motorschakelaar

De motorschakelaar bedient het ontstekingsysteem.

①  "ON"

De ontstekingskring is ingeschakeld.

Motor kan worden gestart.

②  "STOP"

De ontstekingskring is uitgeschakeld.

De motor zal niet werken.

AN00101

KONTROLLFUNKSJON

AN00121

Motorbryter

Motorbryteren styrer tenningsystemet.

①  "ON"

Tenningsystemet er slått på.
Motoren kan startes.

②  "STOP"

Tenningsystemet er slått av.
Motoren kan ikke kjøres.



AR00101

ΛΕΙΤΟΥΡΓΙΕΣ ΕΛΕΓΧΟΥ

AR00121

Διακόπτης κινητήρα

Ο διακόπτης κινητήρα ελέγχει το σύστημα ανάφλεξης.

① “ON”

Το κύκλωμα ανάφλεξης ενεργοποιείται.

Ο κινητήρας μπορεί να πάρει μπροστά.

② “STOP”

Το κύκλωμα ανάφλεξης απενεργοποιείται.

Ο κινητήρας δεν παίρνει μπροστά.

A200101

컨트롤 기능

A200121

엔진 스위치

엔진 스위치는 점화 시스템을 조정합니다.

① “ON”

점화 회로 스위치를 켜짐으로 누름.
엔진에 시동을 걸 수 있습니다.

② “STOP”

점화 회로 스위치를 꺼짐으로 누름.
엔진이 작동되지 않습니다.



AC00101

控制功能

AC00121

发动机开关

发动机开关用以控制点火系统。

① “ON” (开)

表示点火电路已经接通。
发动机可以启动。

② “STOP” (停止)

表示点火电路已被关闭。
发动机将无法运转。

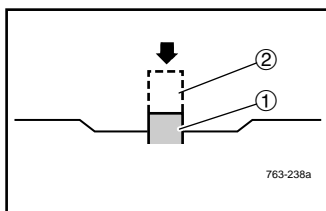
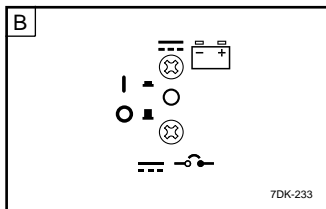
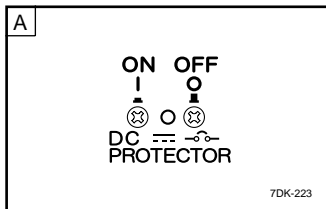

Gelijkstroombescherming Behalve voor Canada

De gelijkstroombescherming wordt automatisch op "OFF" geschakeld wanneer het op de generator aangesloten elektrische apparaat werkt en de stroomsterkte hoger is dan toegestaan. Om deze apparatuur opnieuw te gebruiken, schakelt u de gelijkstroombescherming opnieuw in door zijn knop op "ON" te zetten.

① I — "ON"

Er wordt gelijkstroom uitgevoerd. (Dit is de standaardpositie.)

② ○ ■ "OFF"

Er wordt geen gelijkstroom uitgevoerd.

LET OP

Verminder de belasting van het aangesloten elektrische toestel tot onder de gespecificeerde nominale belasting van de generator als de gelijkstroombescherming wordt uitgeschakeld. Als de gelijkstroombescherming opnieuw wordt uitgeschakeld, dient u het apparaat onmiddellijk te stoppen en een Yamaha-dealer te raadplegen.

A Voor Australië en China

B Voor Europa en Korea

Likestrømsbeskytter Med unntak av Canada

Likestrømsbeskytteren går automatisk til "OFF" når den elektriske enheten tilkopleet strømaggreatet er i drift og belastningen overstiger merkeeffekten. For å slå på strømmen igjen, vend likestrømsbeskytteren til "ON".

① I — "ON"

Likestrøm er tilgjengelig. (Dette er standardinnstillingen.)

② ○ ■ "OFF"

Likestrøm er ikke tilgjengelig.

PASS PÅ

Reduser lasten fra den tilknyttede elektriske enheten til under merkeeffekt fra strømaggreatet dersom likestrømsbeskytteren utløses. Dersom likestrømsbeskytteren slår seg av nok en gang, stopp bruken av enheten umiddelbart og ta kontakt med en Yamaha-forhandler.

A For Australia og Kina

B For Europa og Korea

GR

Διακόπτης προστασίας DC

Εκτός από τον Καναδά

Ο διακόπτης προστασίας DC γυρίζει στο “OFF” αυτόματα όταν η ηλεκτρική συσκευή που έχει συνδεθεί στη γεννήτρια λειτουργεί και η ροή του ρεύματος είναι πάνω από την επιτρεπτή. Για να χρησιμοποιήσετε πάλι αυτή τη συσκευή, ρυθμίστε τον διακόπτη προστασίας DC πιέζοντας το πλήκτρο του στο “ON”.

① I — “ON”

Έξοδος συνεχούς ρεύματος. (Είναι η αρχική θέση.)

② O — “OFF”

Δεν εξάγεται συνεχές ρεύμα.

ΠΡΟΣΟΧΗ

Μειώστε το φορτίο της συνδεδεμένης συσκευής στο επιτρεπτό όριο εξόδου αν ο διακόπτης προστασίας DC ενεργοποιηθεί. Αν το πρόβλημα επιμένει, σταματήστε αμέσως τη χρήση της συσκευής και συμβουλευτείτε τον εξουσιοδοτημένο έμπορο της Yamaha.

A Για την Αυστραλία και την Κίνα

B Για την Ευρώπη και την Κορέα

K

DC 프로텍터

캐나다 이외 국가용

DC 프로텍터는 발전기와 연결된 전기 장치가 작동 중이거나 정격 유출량을 초과하면 자동으로 “OFF” 가 됩니다. 본 기기를 다시 사용하기 위해서 버튼을 “ON” 으로 누르시면 DC 프로텍터가 켜집니다.

① I — “ON”

직접 전류가 산출됨. (이것은 디폴트 위치임.)

② O — “OFF”

직접 전류가 산출 안 됨.

주의

DC 프로텍터가 꺼지면, 연결된 전기장치의 부하를 발전기의 규정된 정격 출력 이하로 낮춥니다. 다시 꺼지면, 기기 사용을 멈추고, 아마하 딜러에게 문의하시기 바랍니다.

A 호주 및 중국용

B 유럽 및 한국용

直流保护器

适用于加拿大以外的国家

当连接与发电机的电子设备运转时，而电流超出了额定电流，直流保护器自动转至“OFF”的位置。

再次操作本发电机时，请将直流保护器的开关转至“ON”的位置。

① I — “ON” (开)

直流电输出。(这是默认位置。)

② O — “OFF” (关)

不输出直流电。

告诫

如果直流保护器断开，请将已连接的电子设备的载荷减小到指定的发电机额定输出范围之内。若直流保护器再次断开，请立即停止使用本机器，并咨询雅马哈代理店。

A 适用于澳大利亚中国

B 适用于欧洲和韩国

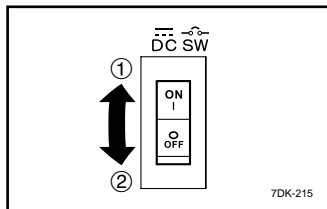

DC-schakelaar (N.F.B.)

Voor Canada

De DC-schakelaar (N.F.B.) wordt automatisch op "OFF" geschakeld wanneer het op de generator aangesloten elektrische apparaat werkt en de stroomsterkte hoger is dan toegestaan. Om deze apparatuur opnieuw te gebruiken, schakelt u de DC-schakelaar (N.F.B.) opnieuw in door zijn knop op "ON" te zetten.

① I "ON"

Er wordt gelijkstroom uitgevoerd. (Dit is de standaardpositie.)

② O "OFF"

Er wordt geen gelijkstroom uitgevoerd.

LET OP

Verminder de belasting van het aangesloten elektrische toestel tot onder de gespecificeerde nominale belasting van de generator als de DC-schakelaar (N.F.B.) wordt uitgeschakeld. Als de DC-schakelaar (N.F.B.) opnieuw wordt uitgeschakeld, dient u het apparaat onmiddellijk te stoppen en een Yamaha-dealer te raadplegen.

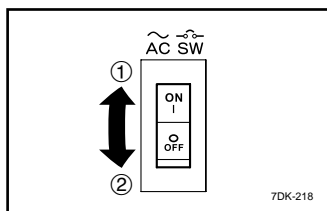

AC-schakelaar (N.F.B.)

Voor Canada

De AC-schakelaar (N.F.B.) wordt automatisch op "OFF" geschakeld wanneer de belasting het nominale vermogen van de generator of de contactdoos overschrijdt.

① I "ON"

② O "OFF"

Likestrømsbryter (sikringsfri bryter)

For Canada

Likestrømsbryteren går automatisk til "OFF" når den elektriske enheten tilkoplest strømaggreatet er i drift og belastningen overstiger merkeeffekten. For å bruke utstyret igjen, vend likestrømsbryteren til "ON".

① I "ON"

Likestrøm er tilgjengelig. (Dette er standardinnstillingen.)

② O "OFF"

Likestrøm er ikke tilgjengelig.

PASS PÅ

Reduser lasten fra den tilknyttede elektriske enheten til under merkeeffekten fra strømaggreatet dersom likestrømsbryteren slår seg av. Dersom likestrømsbryteren slår seg nok en gang, stopp bruken av enheten umiddelbart og ta kontakt med en Yamaha-forhandler.

Vekselstrømsbryter (sikringsfri bryter)

For Canada

Den sikringsfrie vekselstrømsbryteren går automatisk til "OFF" når belastningen overstiger aggregatets eller strømuttakets merkeeffekt.

① I "ON"

② O "OFF"

GR

Διακόπτης DC (χωρίς κατανάλωση ασφάλειας)

Για τον Καναδά

Ο διακόπτης DC (χωρίς κατανάλωση ασφάλειας) γυρίζει στο "OFF" αυτόματα όταν η ηλεκτρική συσκευή που έχει συνδεθεί στη γεννήτρια λειτουργεί και η ροή του ρεύματος είναι πάνω από την επιτρεπτή. Για να χρησιμοποιήσετε πάλι αυτή τη συσκευή, ρυθμίστε τον διακόπτη DC (χωρίς κατανάλωση ασφάλειας) στο "ON".

① I "ON"

Έξοδος συνεχούς ρεύματος. (Είναι η αρχική θέση.)

② O "OFF"

Δεν εξάγεται συνεχές ρεύμα.

ΠΡΟΣΟΧΗ

Μειώστε το φορτίο της συνδεδεμένης συσκευής στο επιτρεπτό όριο εξόδου αν ο διακόπτης DC (χωρίς κατανάλωση ασφάλειας) ενεργοποιηθεί. Αν ο διακόπτης DC (χωρίς κατανάλωση ασφάλειας) ενεργοποιηθεί ξανά, σταματήστε αμέσως τη χρήση της συσκευής και συμβουλευτείτε τον εξουσιοδοτημένο έμπορο της Yamaha.

Διακόπτης AC (χωρίς κατανάλωση ασφάλειας)

Για τον Καναδά

Ο διακόπτης AC (χωρίς κατανάλωση ασφάλειας) γυρίζει στο "OFF" αυτόματα όταν το φορτίο ξεπερνά τα όρια της γεννήτριας ή της πιζίας.

① I "ON"

② O "OFF"

K

DC 스위치 (N.F.B.) 캐나다용

DC 스위치 (N.F.B.) 는 발전기와 연결된 전기 장치가 작동 중이거나 정격 유출량을 초과하면 자동으로 "OFF" 가 됩니다. 본 기기를 다시 사용하기 위해서 DC 스위치 (N.F.B.) 를 "ON" 으로 누릅니다.

① I "ON"

직접 전류가 산출됨. (이것은 디폴트 위치임.)

② O "OFF"

직접 전류가 산출 안 됨.

주의

DC 스위치 (N.F.B.) 가 꺼지면, 연결된 전기장치의 부하를 발전기의 규정된 정격 출력 이하로 낮춥니다. DC 스위치 (N.F.B.) 가 다시 꺼지면, 기기 사용을 멈추고, 야마하 딜러에게 문의하시기 바랍니다.

AC 스위치 (N.F.B.) 캐나다용

부하가 발전기 또는 리셉터를 정격 출력을 초과하면 AC 스위치 (N.F.B.) 가 자동으로 "OFF" 가 됩니다.

① I "ON"

② O "OFF"

直流电开关 (N.F.B.)

适用于加拿大

当连接至发电机的电子设备运转时，电流超出了额定电流，则直流电开关 (N.F.B.) 自动转至 "OFF" 的位置。

再次操作本发电机时，请将直流电开关 (N.F.B.) 的开关转至 "ON" 的位置。

① I "ON" (开)

输出直流电。(这是默认位置。)

② O "OFF" (关)

不输出直流电。

告誡

如果直流电开关 (N.F.B.) 断开，请将已连接的电子设备的载荷减小到指定的发电机额定输出范围之内。若直流电开关 (N.F.B.) 再次断开，请立即停止使用本机器，并咨询雅马哈代理店。

交流电开关 (N.F.B.)

适用于加拿大

当载荷超出发电机的额定输出或插座的额定输出时，交流电开关 (N.F.B.) 将自动转至 "OFF" 的位置。

① I "ON" (开)

② O "OFF" (关)

LET OP

Verminder de belasting tot de gespecificeerde nominale belasting van de generator als de AC-schakelaar (N.F.B.) op wordt uitgeschakeld. Als hij opnieuw wordt uitgeschakeld, dient u een Yamaha-dealer te raadplegen.

PASS PÅ

Reduser belastningen til strømagregatets merkeeffekt dersom vekselstrømsbryteren slår seg av. Dersom den slår seg av nok en gang, ta kontakt med en Yamaha-forhandler.

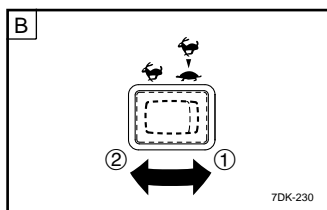
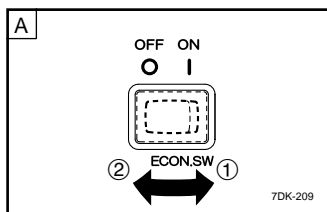

AD00142

Besparingsvrijloopschakelaar

① I "ON" (↔▶👉)

Wanneer de besparingsvrijloopschakelaar op "ON" wordt gezet, zal de spaarstandregelenheid het motortoerental instellen volgens de aangesloten last. Dat resulteert in een geringer brandstofverbruik en minder lawaai.

② ○ "OFF" (↔👈)

Wanneer de besparingsvrijloopschakelaar op "OFF" wordt gezet, draait de motor met het nominale toerental (4.500 omw/min), ongeacht of er een last is aangesloten.

OPMERKING

De besparingsvrijloopschakelaar moet op "OFF" staan bij gebruik van elektrische toestellen die een grote startstroom vereisen, zoals een compressor of een dompelpomp.

A Voor Canada, Australië en China

B Voor Europa en Korea

AN00142

Økonomibryter

① I "ON" (↔▶👉)

Når økonomibryteren er vendt til "ON", vil økonomienheten regulere motorens hastighet i samsvar med tilknyttet belastning. Dette gir lavere bensinforbruk og mindre støy.

② ○ "OFF" (↔👈)

Når økonomibryteren er vendt til "OFF", vil motoren kjøre med jevn driftshastighet (4.500 o/min) uansett om enheter er tilkopleet eller ei.

MERK

Vend økonomibryteren til "OFF" når tilkopleet elektriske enheter som krever kraftig startstrøm, f.eks. en kompressor eller en nedsenkbar pumpe.

A For Canada, Australia og Kina

B For Europa og Korea

ΠΡΟΣΟΧΗ

Μειώστε το φορτίο μέσα στα όρια της γεννήτριας αν ενεργοποιηθεί ο διακόπτης AC (χωρίς κατανάλωση ασφάλειας). Αν το πρόβλημα επιμένει, συμβουλευτείτε έναν εξουσιοδοτημένο έμπορο της Yamaha.

주의

AC 스위치 (N.F.B.) 가 꺼지면, 부하를 규정된 발전기 정격 출력으로 낮춥니다. 다시 꺼지면, 아마하 딜러에게 문의하시기 바랍니다.

告诫

如果交流电开关 (N.F.B.) 跳断, 请将载荷减小到发电机额定输出限定以内。若其再次跳断, 请咨询雅马哈代理店。

AR00142

Διακόπτης οικονομίας

① I “ON” (🔌➡️🔌)

Όταν ο διακόπτης οικονομίας τοποθετείται στη θέση “ON”, η μονάδα οικονομίας ελέγχει τις στροφές του κινητήρα σύμφωνα με το συνδεδεμένο φορτίο. Το αποτέλεσμα είναι καλύτερη κατανάλωση καυσίμου και λιγότερος θόρυβος.

② O “OFF” (🔌)

Όταν ο διακόπτης οικονομίας τοποθετείται στη θέση “OFF”, ο κινητήρας λειτουργεί στις πλήρεις στροφές (4,500 στροφές/λεπτό) ανεξάρτητα από το αν είναι συνδεδεμένο φορτίο ή όχι.

ΣΗΜΕΙΩΣΗ

Ο διακόπτης οικονομίας πρέπει να ρυθμίζεται στο “OFF” όταν χρησιμοποιούνται συσκευές που απαιτούν μεγάλη ποσότητα ρεύματος εκκίνησης, όπως ένας συμπιεστής ή καταδύομενη αντλία.

A Για τον Καναδά, την Αυστραλία και την Κίνα

B Για την Ευρώπη και την Κορέα

A200142

경제 조정 스위치

① I “ON” (🔌➡️🔌)

경제 조정 스위치를 “ON” 으로 돌리면, 경제 조정 유닛이 연결된 부하에 맞게 엔진 속도가 조정됩니다. 그 결과는 연료 소모가 적으며, 소음이 줄어듭니다.

② O “OFF” (🔌)

경제 조정 스위치를 “OFF” 로 돌리면, 부하가 연결된 여부가 상관없이 정격 회전 수 / 분 (4,500 회전 수 / 분)에 맞춰서 엔진이 가동됩니다.

팁

수중 펌프의 컴프레서처럼 시동 전류가 커야 하는 전기 장치들을 사용할 때는, 경제 조정 스위치를 반드시 “OFF” 로 누릅니다.

A 캐나다, 호주, 중국용

B 유럽 및 한국용

AC00142

省油运转开关

① I “ON” (🔌➡️🔌) (开)

当省油运转开关置于“ON”的位置时, 省油控制设备根据所连的负载控制发电机转速, 这样就获得了较好的燃油消耗和低噪声效果。

② O “OFF” (🔌) (关)

当省油运转开关置于“OFF”的位置时, 不管有没有连接负载, 发动机均以额定转速运转 (4,500 转 / 分)。

注意

当使用需要大启动电流的电气设备时, 如压缩机或潜水泵, 省油运转开关置于“OFF”的位置。

A 适用于加拿大、澳大利亚和中国

B 适用于欧洲和韩国

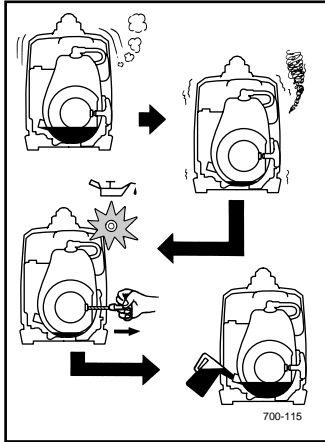

AD00111

Olieverklikkerlampje (rood)

Wanneer het oliepeil daalt tot onder het laagste peil, gaat het olieverklikkerlampje aan en valt de motor automatisch stil. Tenzij u hem opnieuw met olie vult, zal de motor niet opnieuw starten.

OPMERKING

Wanneer de motor stilvalt of niet wil starten, zet u de motorschakelaar op "ON" en trekt u aan de trekstarter. Als het olieverklikkerlampje enkele seconden knippert, is er onvoldoende motorolie. Voeg olie toe en start de motor opnieuw.

AN00111

Oljevassellampe (rød)

Når oljestanden synker til under det nedre nivået, tennes oljevassellampen og motoren stanser automatisk. Den vil ikke starte igjen før du har etterfylt med olje.

MERK

Hvis motoren stopper eller ikke starter, drei motorbryteren til "ON" og trekk deretter i startsnoren. Hvis oljevassellampen blaffer i noen sekunder, er det for lite motorolje. Etterfyll olje og start motoren på nytt.

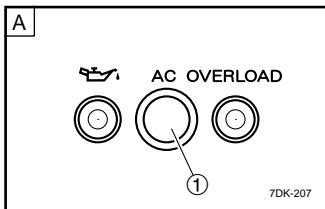

AC-verklikkerlampje (groen)

Het AC-verklikkerlampje gaat aan wanneer de motor start en stroom genereert.

① AC-verklikkerlampje

A Voor Canada, Australië en China

B Voor Europa en Korea

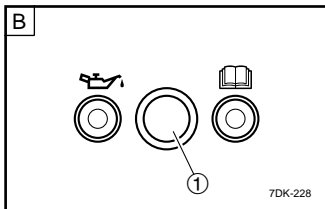

AC-kontrollampe (grønn)

AC-kontrollampen tennes når motoren starter og det genereres strøm.

① AC-kontrollampe

A For Canada, Australia og Kina

B For Europa og Korea



AR00111

Προειδοποιητική λυχνία λαδιού (κόκκινη)

Όταν η στάθμη του λαδιού πέσει κάτω από το χαμηλότερο όριο, ανάβει η προειδοποιητική λυχνία λαδιού και ο κινητήρας σβήνει αυτόματα. Αν δεν προσθέσετε λάδι, ο κινητήρας δεν θα παίρνει μπροστά.

ΣΗΜΕΙΩΣΗ

Αν ο κινητήρας μπουκώσει ή δεν παίρνει μπροστά, στρέψτε το διακόπτη του κινητήρα στο “ON” και τραβήξτε το σχοινάκι εκκίνησης. Αν η προειδοποιητική λυχνία λαδιού τρεμοπαίζει για μερικά δευτερόλεπτα, σημαίνει ότι το λάδι είναι ανεπαρκές. Προσθέστε λάδι και δοκιμάστε ξανά.

Ενδεικτικό λαμπάκι εναλλασσόμενου ρεύματος (πράσινο)

Το ενδεικτικό λαμπάκι εναλλασσόμενου ρεύματος ανάβει όταν ο κινητήρας λειτουργεί και παράγει ρεύμα.

① Ενδεικτικό λαμπάκι εναλλασσόμενου ρεύματος

- A Για τον Καναδά, την Αυστραλία και την Κίνα
- B Για την Ευρώπη και την Κορέα



A200111

Οιλ 경고등 (적색)

Οιλ 레벨이 하위 레벨 아래로 떨어지면, 오일 경고등이 켜진 다음 엔진이 자동으로 정지됩니다. 오일을 주입하지 않으면, 엔진에 다시 시동을 걸 수 없습니다.

팁

엔진이 거의 멈추거나 혹은 시동이 걸리지 않으면, 엔진 스위치를 “ON”으로 돌린 후 뒤감김 시동기를 당깁니다. 오일 경고등이 몇 초간 깜빡이면 엔진 오일이 부족한 것입니다. 오일을 주입하고 다시 겁니다.

AC 파이롯트등 (녹색)

엔진에 시동이 걸리고 파워가 생성되면 AC 파이롯트등이 켜집니다.

① AC 파이롯트등

- A 캐나다, 호주, 중국용
- B 유럽 및 한국용

AC00111

油量警报灯 (红色)

当油量降低至某个限度时, 油量警报灯亮, 发动机自动停止。若不重新加油, 发动机则不会再次启动。

注意

若发动机无法启动, 请将发动机开关设定在“ON”的位置, 然后拉动手拉式启动器。

若油量警报灯闪亮数秒, 表明发动机燃油不足。请加足燃油, 然后再次启动。

交流指示灯 (绿色)

发动机启动并发电时, 则交流指示灯亮。

① 交流指示灯

- A 适用于加拿大、澳大利亚和中国
- B 适用于欧洲和韩国

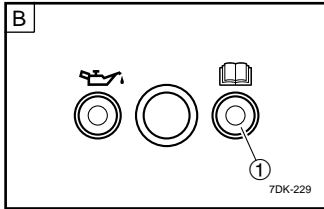
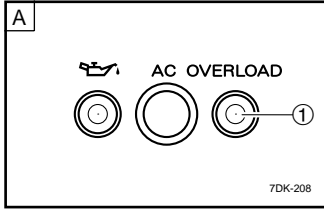

AD01087

Overbelastingslampje (rood)

Het overbelastingslampje gaat aan wanneer er een overbelasting van een aangesloten elektrisch apparaat wordt gedetecteerd, wanneer de gelijkstroom-wisselstroomomzetter oververhit raakt, of wanneer de AC-uitgangsspanning stijgt. In dat geval zal de AC-bescherming worden geactiveerd, waardoor de stroomopwekking stopt om de generator en de aangesloten elektrische apparaten te beschermen. Het AC-verklikkerlampje (groen) gaat uit en het overbelastingslampje (rood) blijft aan, maar de motor stopt niet met draaien.

① Overbelastingslampje

A Voor Canada, Australië en China

B Voor Europa en Korea

Wanneer het overbelastingslampje aan gaat en de stroomopwekking stopt, dient u als volgt te werk te gaan:

1. Schakel eventuele aangesloten apparaten uit en stop de motor.
2. Verminder het totale wattage van de aangesloten elektrische apparaten tot onder het nominale vermogen.
3. Zoek naar verstoppingen in de koelluchtinlaat en rondom de gelijkstroom-wisselstroomomzetter. Verwijder eventuele verstoppingen.
4. Start de motor opnieuw na het uitvoeren van de controle.

AN01087

Overbelastningsindikator (rød)

Overbelastningsindikatoren tennes hvis det registreres at en tilkoblet elektrisk enhet forårsaker overbelastning, at vekselretterens styreenhet blir overopphetet eller at AC-utgangsspenningen øker. Vekselstrømsbeskyttelsen vil da aktiveres og stoppe genereringen av strøm for å beskytte aggregatet og tilkoblede elektriske enheter. AC-kontrolllampen (grønn) vil slukkes og overbelastningsindikatoren (rød) lyse, men motorene vil fortsatt gå.

① Overbelastningsindikator

A For Canada, Australia og Kina

B For Europa og Korea

Dersom overbelastningsindikatoren tennes og strøm ikke lenger genereres, gjøres følgende:

1. Slå av alle tilkoblede elektriske enheter og stopp motorene.
2. Reduser de tilkoblede elektriske enhetenes totale wattforbruk til under merkeeffekten.
3. Se etter blokkeringer i kjøleluftinntaket og rundt styreenheten. Fjern eventuelle blokkeringer.
4. Start så motorene på ny.



AR01087

Ένδειξη υπερφόρτωσης (κόκκινη)

Η ένδειξη υπερφόρτωσης ανάβει όταν ανιχνεύεται υπερφόρτωση της συνδεδεμένης συσκευής, η μονάδα του εναλλάκτη υπερθερμαίνεται ή η τάση εξόδου AC ανεβαίνει. Μετά, ενεργοποιείται το κύκλωμα προστασίας AC, σταματώντας την παραγωγή ρεύματος ώστε να προστατευθεί η γεννήτρια και οι συνδεδεμένες συσκευές. Το ενδεικτικό λαμπάκι εναλλασσόμενου ρεύματος (πράσινο) σβήνει και η ένδειξη υπερφόρτωσης (κόκκινη) μένει αναμμένη, αλλά ο κινητήρας δεν σβήνει.

① Ένδειξη υπερφόρτωσης

- Για τον Καναδά, την Αυστραλία και την Κίνα
- Για την Ευρώπη και την Κορέα

Όταν ανάβει η ένδειξη υπερφόρτωσης και σταματά η παραγωγή ρεύματος, κάντε τα ακόλουθα:

1. Σβήστε τις συνδεδεμένες ηλεκτρικές συσκευές και σταματήστε τον κινητήρα.
2. Μειώστε τη συνολική ισχύ σε βατ των συνδεδεμένων ηλεκτρικών συσκευών ώστε να είναι μέσα στα όρια της εξόδου.
3. Ελέγξτε μήπως παρεμποδίζεται η είσοδος εξαέρωσης ή υπάρχει άλλο εμπόδιο γύρω από τη μονάδα ελέγχου. Αν βρείτε εμπόδια, αφαιρέστε τα.
4. Μετά τον έλεγχο, βάλτε πάλι μπροστά τον κινητήρα.



A201087

과부하 지시등 (적색)

연결된 전기 장치의 과부하가 탐지되거나 인버터 조정 유닛이 과열되거나 혹은 AC 출력 전압이 상승하면 과부하 지시등이 켜집니다. 그 후, AC 프로텍터가 시동되어 파워 발전을 정지시킴으로써 발전기 및 연결된 전기 장치들을 보호하게 됩니다. AC 파이롯트등 (녹색)이 꺼지고 과부하 지시등 (적색)은 계속 켜진 상태로 있게 되지만 엔진 가동은 정지됩니다.

① 과부하 지시등

- 캐나다, 호주, 중국용
- 유럽 및 한국용

과부하 지시등이 켜지고 파워 발전이 정지되면 다음과 같이 작업하시기 바랍니다:

1. 연결된 전기 장치들을 끄고 엔진을 정지시킵니다.
2. 연결된 전기 장치들의 전체 와트를 정격 출력 범위 내로 줄입니다.
3. 냉각 공기 입구 안쪽과 조정 유닛 주변이 막혔는지 확인합니다. 막힌 곳이 있으면, 뚫어줍니다.
4. 확인 후, 엔진에 시동을 다시 겁니다.

AC01087

过载指示灯 (红色)

过载指示灯亮起, 本机器检测到相连电气设备的输出已经过载, 导致逆变器控制设备过热, 或交流电压升高. 此时交流保护器运作, 使本机器停止发电, 以保护发电机和相连的电气设备. 交流指示灯 (绿色)熄灭, 而过载指示灯 (红色)仍然闪亮, 但是发动机将不会停止运转。

① 过载指示灯

- 适用于加拿大、澳大利亚和中国
- 适用于欧洲和韩国

当过载指示灯亮且停止发电时, 请采取以下应对措施:

1. 关闭相连的电气设备并使发动机停止。
2. 将相连电气设备的总功率降低至额定输出的范围内。
3. 检查冷气进口是否阻塞, 相关的控制系统是否出现异常. 如有问题, 立即排除。
4. 检查后, 可重新启动发动机。

OPMERKING

Het overbelastingslampje kan aanvankelijk enkele seconden aangaan bij gebruik van elektrische toestellen die een grote startstroom vereisen, zoals een compressor of een pomp. Dat wijst echter niet op een storing.

MERK

Overbelastingsindikatoren kan lyse i noen sekunder ved bruk av elektrisk utstyr som krever kraftig startstrøm, for eksempel en kompressor eller nedsenkbar pumpe. Dette innebærer imidlertid ingen funksjonsfeil.

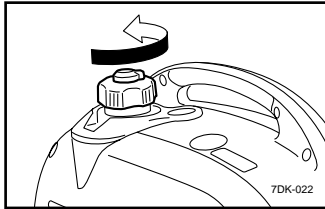

7DK-022

Brandstoftankdop

Verwijder de brandstoftankdop door hem naar links te draaien.

Tanklokk

Tanklokket løsnes ved å skru det mot klokken.

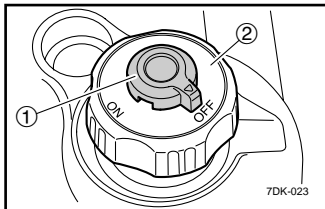

7DK-023

Brandstoftankdopontluchtingsknop

De brandstoftankdop is voorzien van een ontluuchtingsknop om de brandstofstroom te stoppen. De ontluuchtingsknop moet op "ON" worden gezet. Op die manier kan de brandstof naar de carburateur stromen waardoor de motor kan werken. Wanneer de motor niet wordt gebruikt, zet u de ontluuchtingsknop op "OFF" om de brandstofstroom te stoppen.

- ① Ontluchtingsknop
- ② Brandstoftankdop

Lufteventil på tanklokk

Tanklokket er utstyrt med en lufteventil for bensintilførselen. Lufteventilen må stå i stillingen "ON" under drift. Dette sikrer at bensinen kan strømme til forgasseren slik at motoren kan gå. Når motoren ikke er i drift, settes lufteventilen til "OFF" for å stoppe bensintilførselen.

- ① Lufteventil
- ② Tanklokk



ΣΗΜΕΙΩΣΗ

Η ένδειξη υπερφόρτωσης μπορεί να ανάψει για μερικά δευτερόλεπτα αρχικά όταν χρησιμοποιούνται ηλεκτρικές συσκευές που απαιτούν μεγάλη ποσότητα ρεύματος εκκίνησης, όπως ένας συμπιεστής ή καταδύομενη αντλία. Αυτό όμως δεν αποτελεί βλάβη.



팁

수중 펌프의 컴프레서처럼 시동 전류가 커야 하는 전기 장치들을 사용할 때는, 처음 몇 초간 과부하 지시등이 켜질 수 있습니다. 하지만 이런 현상은 오작동 현상이 아닙니다.

注意

当使用启动电流较高的压缩机或潜水泵等电气设备时，刚开始时过载指示灯可能会亮几秒钟。但是这种情况不是前面所提的故障。

Τάπα δοχείου καυσίμου

Αφαιρέστε την τάπα του δοχείου καυσίμου στρέφοντάς την αριστερά.

연료 탱크 캡

연료 탱크 캡을 시계반대방향으로 돌려서 뺍니다.

燃油箱盖

逆时针方向旋开燃油箱盖。

Κουμπί εξαέρωσης τάπας δοχείου καυσίμου

Η τάπα δοχείου καυσίμου διαθέτει ένα κουμπί εξαέρωσης που σταματά τη ροή του καυσίμου.

Το κουμπί εξαέρωσης πρέπει να είναι στη θέση “ON”. Αυτό επιτρέπει τη ροή καυσίμου στο καρμπυρατέρ και τη λειτουργία του κινητήρα. Όταν ο κινητήρας δεν χρησιμοποιείται, να τοποθετείτε το κουμπί εξαέρωσης στη θέση “OFF” για να σταματά η ροή του καυσίμου.

연료 탱크 캡 환기 노브

연료 탱크 캡에는 연료의 흐름을 멈추기 위한 환기 노브가 있습니다.

환기 노브는 반드시 “ON” 으로 돌려야 합니다. 그러면 연료가 카뷰레터에서 엔진으로 흐르게 됩니다. 엔진을 사용하지 않을 때는 연료의 흐름을 멈추기 위하여 환기 노브를 “OFF” 로 돌립니다.

燃油箱盖排气孔旋钮

燃油箱盖配备有一个排气孔旋钮以阻止燃料流动。

燃油箱盖排气孔旋钮必须处于“ON”的位置，这样可使燃油流入化油器，使发动机运转。当不使用发动机时，请将燃油箱盖排气孔旋钮旋至“OFF”的位置，使燃油停止流动。

- ① Κουμπί εξαέρωσης
- ② Τάπα δοχείου καυσίμου

- ① 환기 노브
- ② 연료 탱크 캡

- ① 排气孔旋钮
- ② 燃油箱盖

NL

N

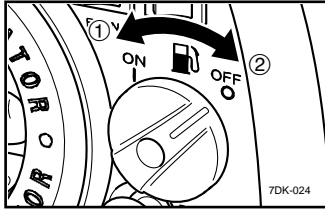

Brandstofkraanknop

De brandstofkraan voedt brandstof uit de brandstoftank naar de carburateur.

De brandstofkraan heeft twee posities.

① "ON"

Als de knop in deze stand staat, stroomt er brandstof naar de carburator. Bij een normaal gebruik staat de knop in deze stand.

② "OFF"

Als de knop in deze stand staat, kan de brandstof niet stromen. Draai de knop altijd in deze stand wanneer de motor niet draait.

Bensinkran

Bensinkranen åpner for bensin fra bensintanken til forgasseren.

Bensinkranen har to stillinger.

① "ON"

Når kranen står i denne stillingen, strømmer det bensin til forgasseren. Normal bruk foregår med kranen i denne stillingen.

② "OFF"

Når kranen står i denne stillingen, tilføres det ikke bensin. Sett alltid kranen i denne stillingen når motoren ikke er i drift.

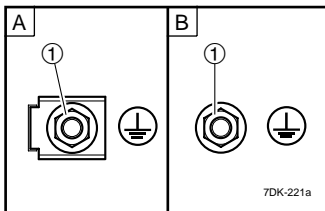

Aardaansluiting

De aardaansluiting verbindt de aardleiding ter voorkoming van elektrische schokken.

Wanneer het elektrische apparaat geaard is, moet de generator altijd worden geaard.

① Aardaansluiting

A Voor Canada

B Behalve voor Canada

Jordingsklemme

Jordingsklemmen brukes til jording for å forhindre elektrisk støt. Hvis den elektriske enheten er jordet, skal også strømaggregatet være jordet.

① Jordingsklemme

A For Canada

B Med unntak av Canada

GR

Κουμπί παροχής καυσίμου

Η παροχή καυσίμου τροφοδοτεί το καρμπυρατέρ με καύσιμο από το δοχείο καυσίμου.

Η παροχή καυσίμου έχει δύο θέσεις.

① “ON”

Με το κουμπί στη θέση αυτή, ρέει καύσιμο στο καρμπυρατέρ. Η κανονική χρήση γίνεται με το κουμπί σε αυτή τη θέση.

② “OFF”

Με το κουμπί στη θέση αυτή, δεν υπάρχει ροή καυσίμου. Πάντα να στρέφετε το κουμπί σε αυτή τη θέση όταν ο κινητήρας δεν λειτουργεί.

Ακροδέκτης γείωσης

Ο ακροδέκτης γείωσης συνδέει τη γεννήτρια με το έδαφος για την αποφυγή ηλεκτροπληξίας.

Όταν η ηλεκτρική συσκευή είναι γειωμένη, θα πρέπει πάντα να γειώνεται και η γεννήτρια.

① Ακροδέκτης γείωσης

A Για τον Καναδά

B Εκτός από τον Καναδά

K

연료 콕 노브

연료 콕은 연료 탱크에서 연료를 카뷰레터로 공급해줍니다.

연료 콕의 위치는 두 곳입니다.

① “ON”

본 위치에 노브가 있으면, 연료가 카뷰레터로 흐르게 됩니다. 노브가 본 위치에 있으면 정상적으로 사용됩니다.

② “OFF”

본 위치에 노브가 있으면, 연료가 흐르지 않습니다. 엔진이 가동되지 않을 때는 항상 노브를 이 위치에 두어야 합니다.

접지 (어스) 단자

접지 (어스) 단자는 감전 방지를 위한 어스선을 연결하는 단자입니다.

전기 장치의 어스를 할 때는 발 전기를 항상 어스해 주어야 합니다.

① 접지 (어스) 단자

A 캐나다용

B 캐나다 이외 국가용

燃油旋塞旋钮

燃油旋塞旋钮用来将燃油从燃料箱供应到化油器中。

燃油旋塞旋钮有两个旋转位置。

① “ON” (开)

旋塞处于该位置时, 燃油流向化油器。在正常使用时, 燃油旋塞应处于这个位置。

② “OFF” (关)

旋塞处于该位置时, 燃油不会流动。当发动机不运转时, 切记将旋塞拧向该位置。

接地端子

接地端子连接至接地线, 以防电击。

电气设备接地时, 本发电机必须始终接地。

① 接地端子

A 适用于加拿大

B 适用于加拿大以外的国家

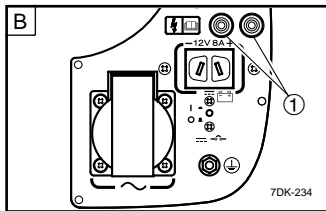
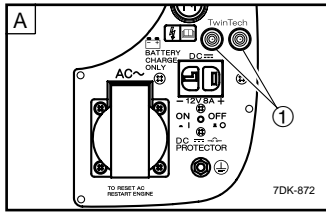

Twin Tech (Aansluitpunt voor het aansluiten van speciale kabels voor een parallel gebruik)

Behalve voor Canada

Dit is een aansluitpunt voor het aansluiten van speciale kabels voor een parallel gebruik van twee EF2000iS. Een parallel gebruik vereist twee EF2000iS en de speciale kabels. (Het nominale uitgangsvermogen bij een parallel gebruik bedraagt 3,0 kVA en de nominale stroomsterkte bedraagt 25,0 A.)

De behandlungs- en bedieningsprocedure alsook een aantal aantekeningen in verband met het gebruik vindt u in de HANDLEIDING PARALLEL KABELKIT, dat bij de "Parallel kabelkit" wordt geleverd. Raadpleeg een Yamaha-dealer voor deze "Parallel kabelkit".

① Twin Tech (aansluitpunt voor parallel gebruik)

- A** Voor Australië en China
- B** Voor Europa en Korea

Twin Tech (Koplinger for spesialkabler for parallel drift)

Med unntak av Canada

Dette er koplinger for spesialkabler for parallel drift av to EF2000iS-enheter. Parallel drift er kun mulig med to EF2000iS og spesialkabler. (Utgående merkeeffekt ved parallel drift er 3,0 kVA og merkestrømmen er 25,0 A.)

Håndtering, driftsprosedyre og bruksanvisning finnes i BRUKERHÅNDBOK FOR PARALLELKABLER som medfølger parallelkabelsettet. Ta kontakt med en Yamaha-forhandler dersom du ønsker dette kabelsettet.

① Twin Tech (kopling for parallel drift)

- A** For Australia og Kina
- B** For Europa og Korea



Twin Tech
(Υποδοχή σύνδεσης ειδικών καλωδίων για παράλληλη λειτουργία)

Εκτός από τον Καναδά

Είναι μια υποδοχή σύνδεσης ειδικών καλωδίων για παράλληλη λειτουργία δύο EF2000iS. Η παράλληλη λειτουργία απαιτεί δύο EF2000iS και τα ειδικά καλώδια. (Η ονομαστική έξοδος στην παράλληλη λειτουργία είναι 3,0 kVA και το ονομαστικό ρεύμα 25,0 A.)

Ο χειρισμός, η διαδικασία λειτουργίας και οι σημειώσεις για τη χρήση περιγράφονται στο ΒΙΒΛΙΟ ΟΔΗΓΙΩΝ ΣΕΤ ΠΑΡΑΛΛΗΛΩΝ ΚΑΛΩΔΙΩΝ που συνοδεύει το σετ παράλληλων καλωδίων. Για λεπτομέρειες, επικοινωνήστε με έναν εξουσιοδοτημένο έμπορο της Yamaha.

① Twin Tech (υποδοχή παράλληλης λειτουργίας)

- A Για την Αυστραλία και την Κίνα
- B Για την Ευρώπη και την Κορέα



트윈 테크
(평행 유동을 위한 특정 케이블을 연결하기 위한 단자)

캐나다 이외 국가용

이것은 두 EF2000iS의 평행 유동을 위한 특정 케이블을 연결하기 위해 있는 단자입니다. 평행 유동을 하기 위해서는 두 EF2000iS와 특정한 케이블을 필요로 합니다. (평행 유동의 정격 출력은 3.0 kVA이며, 정격 전류는 25.0 A입니다.)

취급, 작동 절차와 사용에 관한 참고 사항은 평행 코드 세트에 포함되어 있는 사용자 매뉴얼에 설명되어 있습니다. 평행 코드 세트에 관한 문서는 야마하 딜러와 상담하시기 바랍니다.

① 트윈 테크 (평행 단자)

- A 호주 및 중국용
- B 유럽 및 한국용

Twin Tech
(并联运行的特殊电缆接头)
适用于加拿大以外的国家

并联接头用来连接两个 EF2000iS 并联运行的特殊电缆。

并联运行需要两个 EF2000iS 设备和特殊电缆。(并联运行的额定输出功率为 3.0 kVA，额定电流为 25.0 A)

操作程序和相关的注意事项被详细记载在《并行电缆系统用户手册》的并行电缆系统部分。请向雅马哈经销商咨询有关并行电缆系统的事宜。

① Twin Tech (并联运行端子)

- A 适用于澳大利亚和中国
- B 适用于欧洲和韩国

OPMERKING

- De optionele "Parallel kabelkit" is vereist voor deze operatie. Meer informatie over deze operatie vindt u in de HANDELEIDING PARALLEL KABELKIT die bij de "Parallel kabelkit" wordt geleverd.
- Wanneer er een elektrische motor of een ander apparaat dat hoge aanloopstromen vereist wordt aangesloten, is het mogelijk dat het overbelastingslampje (rood) en het AC-verklikkerlampje (groen) eventjes gelijktijdig branden (gedurende ongeveer 5 seconden). Dat wijst niet op een storing. Zodra de elektrische apparaten gestart zijn, zal het overbelastingslampje uitgaan terwijl het AC-verklikkerlampje blijft branden.
- Wanneer u een van de 2 generators uitschakelt nadat u de elektrische apparaten hebt gestart, dient u de "Parallel kabelkit" gelijktijdig los te koppelen.

MERK

- Parallellkabelsettet er tilleggsutstyr som er påkrevd for denne type drift. For mer informasjon se BRUKERHÅNDBOK FOR PARALLELLKABLER som medfølger parallellkabelsettet.
- Dersom en elektromotor eller annen enhet som krever kraftig startstrøm er tilkople, kan overbelastningsindikatoren (rød) og AC-kontrollampen (grønn) tennes midlertidig (i om lag 5 sekunder). Dette er ingen funksjonsfeil. Når den elektriske enheten har startet, vil overbelastningsindikatoren slukkes mens AC-kontrollampen fortsatt vil være tent.
- Når du slår av det ene av de to strømaggregatene etter oppstart av elektrisk enhet, må du samtidig kople fra parallellkablene.

ΣΗΜΕΙΩΣΗ

- Για τη λειτουργία αυτή απαιτείται το προαιρετικό Σετ Παραλλήλων Καλωδίων. Για περισσότερες πληροφορίες σχετικά με τη λειτουργία, δείτε το ΒΙΒΛΙΟ ΟΔΗΓΙΩΝ ΤΟΥ ΣΕΤ ΠΑΡΑΛΛΗΛΩΝ ΚΑΛΩΔΙΩΝ που συνοδεύει το Σετ Παράλληλων Καλωδίων.
- Αν συνδεθεί ένα ηλεκτρικό μοτέρ ή άλλη συσκευή που απαιτεί υψηλό ρεύμα εκκίνησης, μπορεί να ανάψουν ταυτόχρονα η ένδειξη υπερφόρτωσης (κόκκινη) και το ενδεικτικό λαμπάκι εναλλασσόμενου ρεύματος (πράσινο) για λίγο (περίπου 5 δευτερόλεπτα). Αυτό δεν συνιστά βλάβη. Όταν ξεκινήσουν οι ηλεκτρικές συσκευές, η ένδειξη υπερφόρτωσης θα σβήσει και το ενδεικτικό λαμπάκι εναλλασσόμενου ρεύματος θα παραμείνει αναμμένο.
- Όταν σταματάτε μια από τις 2 γεννήτριες αφού ανάψετε τις ηλεκτρικές συσκευές, να αποσυνδέετε ταυτόχρονα και το Σετ Παράλληλων Καλωδίων.

팁

- 본 작업에는 옵션 평행 코드 세트가 필요합니다. 작업에 관한 보다 자세한 내용은, 평행 코드 세트에 들어있는 평행 코드 세트 사용자 매뉴얼을 참고하시기 바랍니다.
- 높은 시동 전류가 필요한 전기 모터 혹은 기타 장비가 연결돼 있을 경우, 과부하 지시등 (적색) 및 AC 파이롯트등 (녹색)이 동시에 잠시 (약 5 초간) 켜질 수 있습니다. 불이 켜지는 것은 오작동이 아닙니다. 전기 장치들이 시동되었을 경우, 과부하 지시등은 꺼지고 AC 파이롯트등은 계속 켜진 채로 있습니다.
- 전기 장치들의 시동을 건 후 발전기 2대중 한 대를 정지시킬 경우, 평행 코드 세트의 연결을 동시에 차단해야 합니다.

注意

- 并联运行可以任意选择并行电缆系统。关于操作的进一步资料,请查阅《并行电缆系统用户手册》的并行电缆系统部分。
- 当本设备与启动电流较高的电动机或其它设备相连时,过载指示灯(红色)和交流指示灯(绿色)同时亮(大约5秒)。这只是暂时的现象,并不表明出现故障。一旦电子设备开始运行,过载指示灯熄灭,而交流指示灯仍然是亮的。
- 启动电气设备而两个发电机停止任何一台时,并行电缆系统会自动断开。

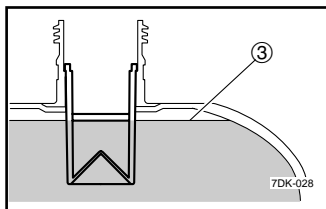
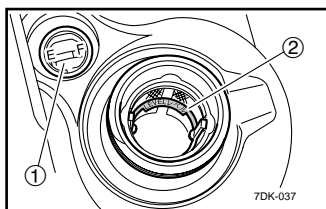
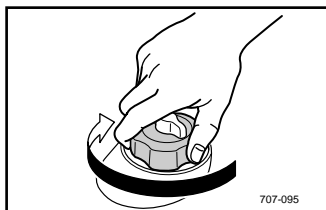
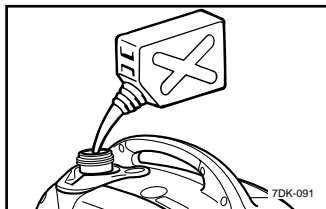
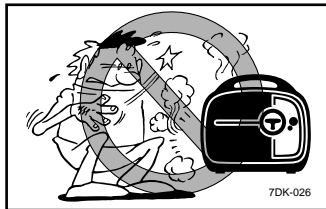

VOORBEREIDING

AD00856

Brandstof

⚠ WAARSCHUWING

- Benzine is uiterst brandbaar en giftig. Lees de "VEILIGHEIDSINFORMATIE" (zie pagina 1) grondig alvorens te tanken.
- Giet niet te veel brandstof in de brandstoftank, anders kan de brandstof overlopen wanneer ze warm wordt en uitzet.
- Na het tanken dient u de brandstoftankdop opnieuw stevig dicht te draaien.

LET OP

- Veeg gemorste benzine onmiddellijk op met een schone, droge, zachte doek, aangezien benzine gelakte of plastic onderdelen kan aantasten.
- Gebruik uitsluitend loodvrije benzine. Het gebruik van loodhoudende benzine veroorzaakt ernstige schade aan de inwendige motoronderdelen.

Verwijder de brandstoftankdop en giet de brandstof in de tank tot aan de markering "LEVEL" (rood).

Het brandstofpeil in de brandstoftank kan worden gecontroleerd via de brandstofmeter.

- ① Brandstofmeter
- ② "LEVEL"-markering (rood).
- ③ Brandstofpeil

KLARGJØRING

AN00856

Bensin

⚠ ADVARSEL

- Bensin er svært brannfarlig og giftig. Les "SIKKERHETSINFORMASJON" (side 1) nøye før påfylling.
- Overfyll ikke bensintanken for å unngå lekkasje når bensinen blir varm og utvider seg.
- Skru tankklokken skikkelig på etter påfylling av bensin.

PASS PÅ

- Tørk opp eventuelt bensinsøl umiddelbart med en ren, tørr og myk fille, ettersom bensin kan skade lakkerte overflater eller plastdeler.
- Bruk kun blyfri bensin. Bruk av blyholdig bensin vil forårsake alvorlig skade på innvendige motordeler.

Fjern tankklokken og fyll bensin i tanken opp til "LEVEL"-merket (rødt).

Bensinnivået i tanken kan sjekkes ved hjelp av bensinnivåmåleren.

- ① Bensinnivåmåler
- ② Nivålinje "LEVEL" (rødt).
- ③ Bensinnivå



ΠΡΟΕΤΟΙΜΑΣΙΑ

AR00856

Καύσιμο

⚠ ΠΡΟΕΙΔΟΠΟΙΗΣΗ

- Το καύσιμο είναι εξαιρετικά εύφλεκτο και δηλητηριώδες. Διαβάστε προσεκτικά το τμήμα “ΠΑΝΡΟΦΟΡΙΕΣ ΑΣΦΑΛΕΙΑΣ” (Δείτε σελίδα 2) πριν τον ανεφοδιασμό με καύσιμο.
- Μην γεμίζετε υπερβολικά το δοχείο καυσίμου, γιατί μπορεί να υπερχειλίσει όταν το καύσιμο ζεσταθεί και διασταλεί.
- Αφού προσθέσετε καύσιμο, βεβαιωθείτε ότι η τάπα του δοχείου καυσίμου έκλεισε καλά.

ΠΡΟΣΟΧΗ

- Σκουπίστε αμέσως το καύσιμο που τυχόν χύθηκε με ένα καθαρό, στεγνό, μαλακό πανί, καθώς το καύσιμο φθείρει τις βαμμένες επιφάνειες ή τα πλαστικά μέρη.
- Χρησιμοποιείτε μόνο αμόλυβδη βενζίνη. Η χρήση μολυβδωμένης βενζίνης προκαλεί σοβαρή ζημιά στα εσωτερικά τμήματα του κινητήρα.

Αφαιρέστε την τάπα του δοχείου καυσίμου και προσθέστε καύσιμο μέχρι την ένδειξη “LEVEL” (κόκκινη).

Μπορείτε να ελέγχετε τη στάθμη καυσίμου στο δοχείο με τον μετρητή καυσίμου.

- ① Μετρητής καυσίμου
- ② Ένδειξη “LEVEL” (κόκκινη)
- ③ Στάθμη καυσίμου



준비

A200856

연료

⚠ 경고

- 연료는 휘발성과 독성이 높습니다. “안전 정보” (2 페이지 참고)를 주의해서 확인한 후 연료 주입을 하시기 바랍니다.
- 연료 탱크에 연료를 과도하게 주입하지 마십시오. 과도하게 주입하면, 연료의 온도가 올라가서 팽창하면 흘러넘칠 수 있습니다.
- 연료 주입 후, 연료 탱크 캡이 꼭 조여져 있는지 확인합니다.

주의

- 연료를 흘리면, 깨끗하고 마르고 부드러운 천으로 즉시 닦아내야 합니다. 연료 때문에 페인트칠 된 표면이나 플라스틱 부품들이 노후가 될 수 있습니다.
- 무연 가솔린만 사용해야 합니다. 유연 가솔린을 사용하면 엔진 내부 부품들이 심각하게 손상될 수 있기 때문입니다.

연료 탱크 캡을 빼내어 “LEVEL” (적색) 마크까지 연료를 채웁니다.

연료 탱크의 연료 레벨은 연료 레벨 게이지를 통하여 확인하실 수 있습니다.

- ① 연료 레벨 게이지
- ② “LEVEL” (적색) 마크
- ③ 연료 레벨

准备事项

AC00856

燃油

⚠ 警告

- 本机器所使用的燃油高度易燃并具有毒性。加油前, 请仔细检查“安全事项”(参见第2页)。
- 请勿加入过量的燃油。否则燃油加热膨胀会有溢出的危险。
- 加油后, 务必安全地旋紧燃油箱盖。

告诫

- 请使用干净干燥柔软的棉布擦除逸溅的燃油, 否则逸溅出的燃油会腐蚀油漆平面或塑料元件。
- 必须使用无铅汽油。若使用含铅汽油将会严重腐蚀发动机内部元件。

打开燃油箱盖, 注入燃油至燃油箱的“LEVEL”(红色)标记。

燃油可通过燃油计量计察看油位。

- ① 燃油计量计
- ② “LEVEL”(红色)标记
- ③ 油位

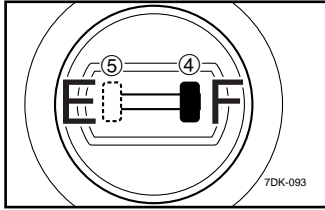
NL**N**

Aanbevolen brandstof:
Loodvrije benzine
Brandstoftankinhoud:
Totaal:
4,2 L
(1,11 US gal, 0,92 Imp gal)

Anbefalt bensin:
Blyfri bensin
Kapasitet bensintank:
Maksimum:
4,2 L
(1,11 US gal, 0,92 Imp gal)

④ "F"	Vol
⑤ "E"	Leeg

④ "F"	Full
⑤ "E"	Tom

AD00222

Motorolie**LET OP**

De generator wordt geleverd zonder motorolie. Start de motor niet alvorens hij werd gevuld met voldoende motorolie.

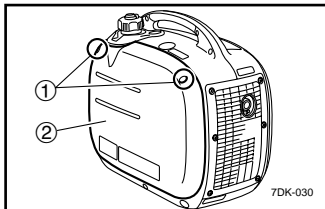

1. Plaats de generator op een effen oppervlak.
2. Verwijder de schroeven en verwijder vervolgens de afdekking.

- ① Schroeven
② Afdekking

3. Verwijder de olieuldop.

- ① Olieuldop

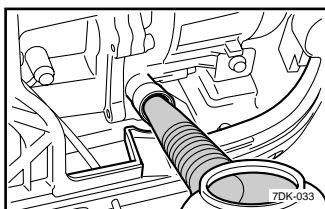
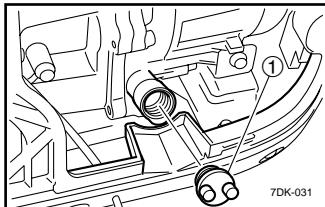

4. Vul de motor met de gespecificeerde hoeveelheid aanbevolen motorolie en breng de olieuldop opnieuw aan.

AN00222

Motorolje**PASS PÅ**

Strømaggregatet leveres uten motorolje. Motoren må ikke startes før det er fylt på nok motorolje.

1. Plasser aggregatet på et plant underlag.
2. Skru ut skruene og fjern så dekslet.

- ① Skruer
② Deksel

3. Ta av oljepåfyllingslokket.

- ① Oljepåfyllingslokket

4. Fyll på spesifisert mengde anbefalt motorolje og sett deretter på igjen oljepåfyllingslokket og trekk til.

GR

Συνιστώμενο καύσιμο:
 Αμόλυβδη βενζίνη
 Χωρητικότητα δοχείου
 καυσίμου:
 Συνολικά:
 4,2 L
 (1,11 US gal, 0,92 Imp gal)

④ “F”	Γεμάτο
⑤ “E”	Άδειο

K

권장 오일:
 무연 가솔린
 연료 탱크 용량:
 총:
 4.2 L
 (1.11 US gal,
 0.92 Imp gal)

④ “F”	가득
⑤ “E”	비어있음

建议使用的燃油:
 无铅汽油
 燃油箱容量:
 合计:
 4.2 升
 (1.11 美制加仑,
 0.92 英制加仑)

④ “F”	满箱
⑤ “E”	空箱

AR00222

Λάδι κινητήρα

ΠΡΟΣΟΧΗ

Η γεννήτρια στέλνεται από το εργοστάσιο χωρίς λάδι στον κινητήρα της. Μην βάλετε μπροστά αν δεν προσθέσετε επαρκές λάδι.

1. Τοποθετήστε τη γεννήτρια σε μια επίπεδη επιφάνεια.
2. Αφαιρέστε τις βίδες και μετά το κάλυμμα.

- ① Βίδες
- ② Κάλυμμα

3. Αφαιρέστε την τάπα γεμίσματος λαδιού.

- ① Τάπα γεμίσματος λαδιού

4. Προσθέστε την οριζόμενη ποσότητα από το συνιστώμενο λάδι κινητήρα και μετά τοποθετήστε και σφίξτε την τάπα γεμίσματος λαδιού.

A200222

엔진 오일

주의

발전기는 엔진 오일이 없는 상태로 운송되므로, 엔진 오일을 충분히 주입한 후 엔진의 시동을 걸어야 합니다.

1. 발전기를 평평한 곳에 놓습니다.
2. 나사를 뺀 후, 덮개를 제거합니다.

- ① 나사
- ② 덮개

3. 오일 필러 캡을 뺍니다.

- ① 오일 필러 캡

4. 권장 엔진 오일을 규정된 양만큼 주입한 후, 오일 필러 캡을 장착하고 조입니다.

AC00222

机油

告诫

本发电机出厂时没有加注机油。请加注足量机油。否则将无法启动发动机。

1. 请将发电机置于水平平面。
2. 松开螺钉并卸下发电机盖子。

- ① 螺钉
- ② 发电机盖

3. 打开注油盖。

- ① 注油盖

4. 注入规定量的推荐机油，旋紧注油盖，一切装配妥当。

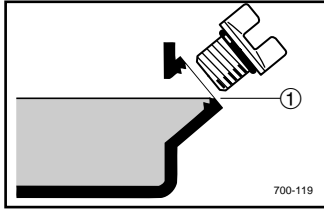

700-119

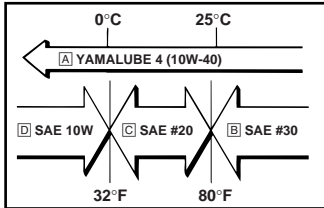
**LET OP**

- Kantel de generator niet bij het vullen met motorolie. Dat zou kunnen resulteren in een overvulling en in schade aan de motor.
- Zorg ervoor dat er geen vreemde stoffen in het carter terechtkomen.

PASS PÅ

- Strømaggregatet må stå opprett under påfylling av motorolje. Hvis ikke, er det fare for overfylling med resulterende skade på motoren.
- Påse at ingen fremmedlegemer kommer inn i veivhuset.

① Hoogste peil

Aanbevolen motorolie:

- A) YAMALUBE 4 (10W-40), SAE 10W-30 of 10W-40
- B) SAE #30
- C) SAE #20
- D) SAE 10W

Aanbevolen motoroliekwaliteit:

API Service SE type of hoger

Inhoud olietank:

0,4 L
(0,42 US qt, 0,35 Imp qt)

① Maksimumsnivå

Anbefalt motorolje:

- A) YAMALUBE 4 (10W-40), SAE 10W-30 eller 10W-40
- B) SAE #30
- C) SAE #20
- D) SAE 10W

Anbefalt motoroljetype:

API Service SE eller bedre

Motoroljevolum:

0,4 L
(0,42 US qt, 0,35 Imp qt)

5. Sett på dekslet og trekk til skruene.

5. Installeer de afdekking en draai de schroeven vast.

GR

K

ΠΡΟΣΟΧΗ

- Μην δίνετε κλίση στη γεννήτρια όταν προσθέτετε λάδι κινητήρα. Αυτό μπορεί να οδηγήσει σε υπερβολικό γέμισμα και ζημιά στον κινητήρα.
- Προσέξτε να μην εισχωρήσουν ξένα υλικά στο στροφαλοθάλαμο.

① Πάνω στάθμη

Συνιστώμενο λάδι κινητήρα:

- A YAMALUBE 4 (10W-40), SAE 10W-30 ή 10W-40
- B SAE #30
- C SAE #20
- D SAE 10W

Συνιστώμενη διαβάθμιση λαδιού:

Τύπου API Service SE ή καλύτερο

Ποσότητα λαδιού:

0,4 L
(0,42 US qt, 0,35 Imp qt)

5. Τοποθετήστε το κάλυμμα και σφίξτε τις βίδες.

주의

- 엔진 오일을 주입할 때는 발전기를 기울이지 마십시오. 오일이 넘치게 되고 엔진에 손상이 가는 결과를 초래합니다.
- 크랭크 케이스에 이물질이 들어가지 않도록 해야 합니다.

① 상위 레벨

권장 엔진 오일 :

- A 야마루브 4 (10W-40), SAE 10W-30 혹은 10W-40
- B SAE #30
- C SAE #20
- D SAE 10W

권장 등급 엔진 오일 :

API Service SE 타입
혹은 그 이상

엔진 오일량 :

0.4 L
(0.42 US qt,
0.35 Imp qt)

5. 덮개를 장착하고 나사를 조여줍니다.

告誡

- 加注机油时不要倾斜发电机。这样可能造成过度加注并损坏发动机。
- 避免任何异物进入曲轴箱。

① 上层

本公司所建议使用的机油 :

- A YAMALUBE 4 (10W-40)、SAE 10W-30 或 10W-40
- B SAE #30
- C SAE #20
- D SAE 10W

建议使用的机油等级:

API 标准 SE 型或更高等级

机油容量 :

0.4 升 (0.42 美制夸脱,
0.35 英制夸脱)

5. 安装外罩，旋紧螺钉。

CONTROLES VÓÓR GEBRUIK

WAARSCHUWING

Als tijdens de controle vooraf blijkt dat een onderdeel niet werkt zoals het hoort, moet het worden nagekeken en hersteld alvorens de generator te gebruiken.

De toestand van een generator is de verantwoordelijkheid van de eigenaar. Vitale onderdelen kunnen snel en onverwacht verslijten, zelfs wanneer de generator niet wordt gebruikt.

OPMERKING

Telkens wanneer de generator wordt gebruikt moet hij vooraf worden geïnspecteerd.

Controle vóór gebruik Brandstof (zie pagina 37)

- Controleer het brandstofpeil in de brandstoftank.
- Vul indien nodig brandstof bij.

Brandstofleiding

- Controleer de brandstofleiding op barsten of schade.
- Vervang ze indien nodig.

Motorolie (zie pagina 39)

- Controleer het oliepeil in de motor.
- Vul indien nodig aanbevolen olie bij tot het gespecificeerde peil.
- Controleer de generator op olielekken.

SJEKK FØR IGANGSETTING

ADVARSEL

Hvis førbrukssjekken viser at noe ikke fungerer som det skal, må dette kontrolleres og utbedres før strømaggregatet tas i bruk.

Det er eierens ansvar å sikre at strømaggregatet er i god stand. Viktige komponenter kan forringes raskt og uventet selv om strømaggregatet ikke er i bruk.

MERK

En førbrukssjekk bør gjennomføres hver gang strømaggregatet skal brukes.

Sjekk før igangsetting Bensin (se side 37)

- Kontroller bensinnivået i bensintanken.
- Etterfyll om nødvendig.

Bensinslange

- Kontroller om det er sprekker eller skader på bensinslangen.
- Skift slangen om nødvendig.

Motorolje (se side 39)

- Kontroller oljenivået i motoren.
- Etterfyll med anbefalt olje til spesifisert nivå om nødvendig.
- Kontroller om strømaggregatet lekker olje.



AR00845

ΕΛΕΓΧΟΙ ΠΡΙΝ ΤΗ ΛΕΙΤΟΥΡΓΙΑ

⚠ ΠΡΟΕΙΔΟΠΟΙΗΣΗ

Αν κάποιον αντικείμενο δεν λειτουργεί σωστά κατά τον έλεγχο πριν τη λειτουργία, θα πρέπει να εξεταστεί και επισκευαστεί πριν λειτουργήσει η γεννήτρια.

Η καλή κατάσταση της γεννήτριας είναι ευθύνη του ιδιοκτήτη της. Τα σημαντικά εξαρτήματα μπορεί να αρχίσουν να υποβαθμίζονται γρήγορα και απρόσμενα, ακόμα και αν η γεννήτρια δεν χρησιμοποιείται.

ΣΗΜΕΙΩΣΗ

Πριν από κάθε χρήση της γεννήτριας θα πρέπει να γίνεται έλεγχος.

Έλεγχος πριν τη λειτουργία Καυσίμο (Δείτε σελίδα 38)

- Ελέγξτε τη στάθμη του καυσίμου στο δοχείο.
- Προσθέστε καύσιμο αν χρειάζεται.

Αγωγή καυσίμου

- Ελέγξτε το σωλήνα του καυσίμου για ρωγμές ή άλλη ζημιά.
- Αντικαταστήστε αν χρειάζεται.

Λάδι κινητήρα (Δείτε σελίδα 40)

- Ελέγξτε τη στάθμη του λαδιού στον κινητήρα.
- Αν χρειάζεται, προσθέστε από το συνιστώμενο λάδι μέχρι τη στάθμη που ορίζεται.
- Ελέγξτε τη γεννήτρια για διαρροή λαδιού.



A200845

운전 전 확인사항

⚠ 경고

운전 전 확인사항 시 어떤 항목이라도 제대로 작동되지 않으면, 점검을 받아서 수리한 후 발전기를 가동해야 합니다.

발전기의 상태는 사용자의 책임입니다. 중요 부품들은 발전기를 사용하고 있지 않더라도 노후가 빨리 갑작스럽게 됩니다.

팁

운전 전 확인사항은 발전기를 사용할 때마다 확인해야 합니다.

운전 전 확인사항

연료 (38 페이지 참고)

- 연료 탱크의 연료 레벨을 확인합니다.
- 필요할 경우, 급유합니다.

연료 라인

- 연료 호스가 찢어지거나 혹은 손상됐는지 확인합니다.
- 필요할 경우, 교체합니다.

엔진 오일 (40 페이지 참고)

- 엔진의 오일 레벨을 확인합니다.
- 필요할 경우, 권장 오일을 규정 레벨만큼 주입합니다.
- 발전기에 오일이 새는지 확인합니다.

AC00845

使用前的检查

⚠ 警告

如果操作前的检查发现任何一个部件不能正常工作，在使用本发电机之前必须进行检修。

用户有责任维护本发电机的正常状态。否则即使不使用本发电机，它的重要部件将会受到损坏，这种损坏将是迅速且难以预料的。

注意

在每次使用发电机前务须进行事前检查。

使用前的检查

燃油 (参见第 38 页)

- 检查燃油箱中的燃油油位。
- 如有必要，请添加燃油。

燃油管道的检查

- 检查燃油软管是否有裂纹或损坏。
- 如有必要，请更换燃油软管。

机油 (参见第 40 页)

- 检查发动机的机油油位。
- 如有必要，请添加推荐机油至指定油位。
- 检查发电机是否漏油。

NL

Het punt waar de anomalie werd herkend door gebruik

- Controleer werking.
- Raadpleeg een Yamaha-dealer indien nodig.

N

Dersom noe unormalt oppdages under bruk

- Kontroller driftsfunksjonene.
- Kontakt en Yamaha-forhandler om nødvendig.

GR

Το σημείο όπου κατά τη χρήση διαπιστώθηκε ανωμαλία

- Ελέγξτε τη λειτουργία.
- Αν χρειάζεται, συμβουλευτείτε τον αντιπρόσωπο της Yamaha.

K

사용시 비정상적인 것으로 인식 될 때의 해야 할 일

- 운전상태를 확인합니다.
- 필요할 경우, 야마하 딜러에게 문의하시기 바랍니다.

使用过程中의异常状况

- 检查运转状态。
- 如有必要，请咨询雅马哈代理商。

WERKING

DRIFT

WAARSCHUWING

- Laat de motor nooit werken in een gesloten ruimte, aanzien de uitlaatgassen op korte tijd bewusteloosheid en de dood kunnen veroorzaken. Gebruik de motor uitsluitend in een goed geventileerde omgeving.
- Sluit geen elektrische apparaten aan alvorens de motor te starten.

ADVARSEL

- Motoren må aldri kjøres i et lukket rom, ettersom det kan føre til tap av bevissthet eller død innen kort tid. Kjør motoren på et godt ventilerst sted.
- Ingen elektriske enheter må tilkobles før motoren startes.

LET OP

De generator wordt geleverd zonder motorolie. Start de motor niet alvorens hij werd gevuld met voldoende motorolie.

PASS PÅ

Strømaggregatet leveres uten motorolie. Motoren må ikke startes før det er fylt på nok motorolie.

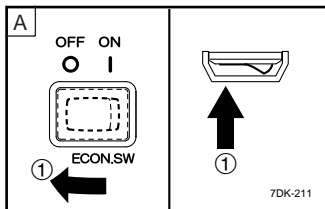

De motor starten

1. Zet de besparingsvrijlooschakelaar in de stand "OFF".

① ○ "OFF" (↔)

- A** Voor Canada, Australië en China
B Voor Europa en Korea

Starte motoren

1. Drei økonomibryteren til "OFF".

① ○ "OFF" (↔)

- A** For Canada, Australia og Kina
B For Europa og Korea

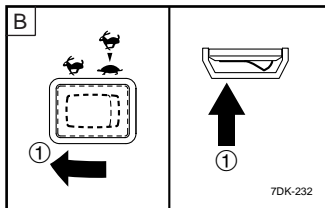

2. Terwijl u de brandstoftankdop tegenhoudt zodat hij niet kan bewegen, zet u de ontluuchtingsknop op "ON".

① "ON"

2. Hold tankklokken for å unngå at det beveger seg og drei lufteventilen til "ON".

① "ON"

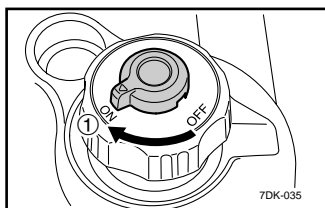



AR00846

ΛΕΙΤΟΥΡΓΙΑ



A200846

작동

AC00846

操作

⚠ ΠΡΟΕΙΔΟΠΟΙΗΣΗ

- Ποτέ μην λειτουργείτε τον κινητήρα σε κλειστό χώρο γιατί θα προκαλέσει σύντομα απώλεια αισθήσεων και θάνατο. Ο κινητήρας πρέπει να λειτουργεί σε καλά αεριζόμενο χώρο.
- Πριν βάλετε μπροστά τον κινητήρα, μην συνδέσετε καμία ηλεκτρική συσκευή.

ΠΡΟΣΟΧΗ

Η γεννήτρια στέλνεται από το εργοστάσιο χωρίς λάδι στον κινητήρα της. Μην βάλετε μπροστά αν δεν προσθέσετε επαρκές λάδι.

⚠ 경고

- 폐쇄된 곳에서는 엔진을 절대 가동해서는 안됩니다. 폐쇄된 곳에서 가동하게 되면 순식간에 의식을 잃어서 사망에 이를 수 있기 때문입니다. 엔진은 환기가 잘 되는 곳에서 가동해야 합니다.
- 엔진에 시동을 걸 때는 어떤 전기 장치도 연결하지 않고 걸어야 합니다.

주의

발전기는 엔진 오일이 없는 상태로 운송되므로, 엔진 오일을 충분히 주입한 후 엔진의 시동을 걸어야 합니다.

⚠ 警告

- 切勿在封闭的地方使用本发电机。本发电机的排气可在短时间内致人昏迷及死亡。务必要在通风的地方使用本机器。
- 启动发动机之前，不要连接任何电气设备。

告誡

本发电机出厂时没有加注机油。请自行加注足量机油。否则将无法启动发动机。

Άναμμα του κινητήρα

1. Στρέψτε το διακόπτη οικονομίας στη θέση “OFF”.

① ○ “OFF” (↻)

A Για τον Καναδά, την Αυστραλία και την Κίνα

B Για την Ευρώπη και την Κορέα

엔진 시동

1. 경제 조정 스위치를 “OFF” 로 누름.

① ○ “OFF” (↻)

A 캐나다, 호주, 중국용

B 유럽 및 한국용

发动机的启动

1. 将省油运转开关旋至“OFF”的位置。

① ○ “OFF” (↻) (关)

A 适用于加拿大、澳大利亚和中国

B 适用于欧洲和韩国

2. Κρατώντας την τάπα του δοχείου καυσίμου ώστε να μην κινηθεί, στρέψτε το κουμπί εξαέρωσης στο “ON”.

① “ON”

2. 연료 탱크 캡이 움직이지 않게 쥐고 있는 동안에, 환기 노브를 “ON” 으로 누름.

① “ON”

2. 锁紧燃油箱盖子使其无法松动。将排气孔旋钮旋至“ON”的位置。

① “ON” (开)

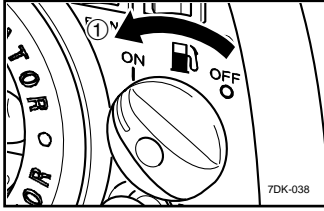

3. Draai de brandstofkraanknop in de stand "ON".

3. Drei bensinkranen til "ON".

① "ON"

① "ON"

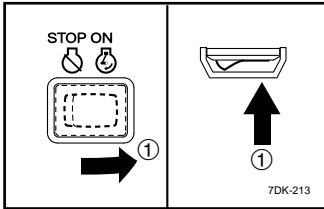

4. Zet de motorschakelaar in de stand "ON".

4. Vend motorbryteren til "ON".

① ② "ON"

① ② "ON"

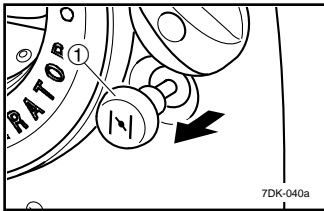

5. Trek de chokeknoop volledig uit.

5. Trekk choken helt ut.

① Chokeknop

① Choke

OPMERKING _____

MERK _____

De choke is niet vereist om een warme motor te starten. Duw de chokeknoop in tot in zijn uitgangspositie.

Det er ikke nødvendig å bruke choken for å starte motoren når den er varm. Da skyves choken tilbake til utgangstillingen.

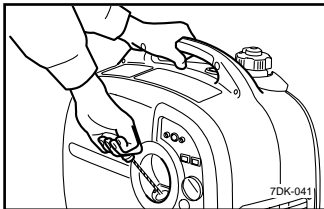

6. Trek langzaam aan de trekstarter tot u weerstand voelt, en geef er vervolgens een stevige ruk aan.

6. Trekk langsomt i startsnoren til den er i inngrep og trekk så raskt.

OPMERKING _____

MERK _____

Pak de draaghendel stevig vast om te voorkomen dat de generator omver valt wanneer u aan de trekstarter trekt.

Ta godt tak i bærehåndtaket for å forhindre at strømaggregatet faller over ende når du trekker i startsnoren.

GR

K

3. Στρέψτε το κουμπί παροχής καυσίμου στο “ON”.

① “ON”

3. 연료 콕 노브를 “ON” 으로 누름 .

① “ON”

3. 将燃油旋塞旋扭旋至“ON”的位置。

① “ON” (开)

4. Στρέψτε τον διακόπτη του κινητήρα στο “ON”.

① ㉔ “ON”

4. 엔진 스위치를 “ON” 으로 누름 .

① ㉔ “ON”

4. 将发动机开关旋至“ON”的位置。

① ㉔ “ON” (开)

5. Τραβήξτε εντελώς έξω το κουμπί του τσοκ.

① Κουμπί τσοκ

5. 초크 노브를 완전히 잡아 당김 .

① 초크 노브

5. 完全拉出阻风旋扭。

① 阻风旋扭

ΣΗΜΕΙΩΣΗ

Το τσοκ δεν χρειάζεται αν ο κινητήρας είναι ζεστός. Σπρώξτε το κουμπί του τσοκ μέσα στην αρχική του θέση.

팁

초크는 더운 엔진에 시동을 거는데 요구되지는 않습니다. 초크 노브를 원래 위치로 밀어줍니다 .

注意

启动已热的发动机无需使用阻风旋扭。
请将阻风旋扭按至初始位置。

6. Τραβήξτε αργά το σχοινάκι εκκίνησης μέχρι να νιώσετε αντίσταση, και μετά τραβήξτε το απότομα.

ΣΗΜΕΙΩΣΗ

Πιάστε γερά τη χειρολαβή για να μην πέσει η γεννήτρια όταν τραβάτε το σχοινάκι εκκίνησης.

6. 되감김 시동기를 천천히 착수될 때까지 당긴 후 힘차게 끌어 당깁니다 .

팁

되감김 시동기를 당길 때 발전기가 넘어지는 것을 예방하기 위해서 운송 핸들을 꼭 잡아주시기 바랍니다 .

6. 缓慢拉动手拉式启动器，然后迅速猛拉。

注意

在拉动手拉式启动器时，请紧紧握住提把以防发电机翻倒。

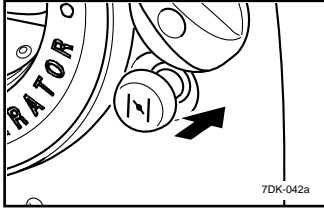

7. Zodra de motor is gestart laat u de motor warmdraaien tot de motor niet meer stopt wanneer de chokeknop weer in zijn uitgangspositie wordt gezet.

OPMERKING _____

Wanneer u de motor start met de besparingsvrijloopschakelaar op "ON", en er is geen belasting op de generator:

- moet de motor bij een omgevingstemperatuur van minder dan 0°C (32°F) gedurende 5 minuten draaien met het nominale toerental (4.500 omw/min) om warm te draaien.
- moet de motor bij een omgevingstemperatuur van minder dan 5°C (41°F) gedurende 3 minuten draaien met het nominale toerental (4.500 omw/min) om warm te draaien.

De spaarstandregeleenheid werkt normaal na de bovengenoemde tijdspanne, terwijl de besparingsvrijloopschakelaar op "ON" staat.

7. La motoren kjøre seg varm etter oppstarten slik at den ikke stopper når choken skyves tilbake til utgangsstillingen.

MERK _____

Når motoren startes med økonomibryteren vendt til "ON" og strømaggregatet ubelastet:

- med en omgivelsestemperatur på under 0°C (32°F) vil motoren gå med driftshastighet (4.500 o/min) i 5 minutter for å bli oppvarmet.
- med en omgivelsestemperatur på under 5°C (41°F) vil motoren gå med driftshastighet (4.500 o/min) i 3 minutter for å bli oppvarmet.

Økonomistyreene vil fungere normalt etter dette dersom økonomibryteren er vendt til "ON".

GR

7. Αφού πάρει μπροστά ο κινητήρας, ζεσάνετέ τον έτσι ώστε να μην σβήσει όταν επαναφέρετε το κουμπί του τσοκ στην αρχική θέση.

ΣΗΜΕΙΩΣΗ

Όταν βάζετε μπροστά τον κινητήρα, με τον διακόπτη οικονομίας στο “ON”, και δεν υπάρχει φορτίο στη γεννήτρια:

- σε θερμοκρασία περιβάλλοντος κάτω από 0°C (32°F), ο κινητήρας θα λειτουργήσει στις πλήρεις στροφές (4.500 στροφές/λεπτό) για 5 λεπτά ώστε να ζεσταθεί ο κινητήρας.
- σε θερμοκρασία περιβάλλοντος κάτω από 5°C (41°F), ο κινητήρας θα λειτουργήσει στις 4.500 στροφές/λεπτό για 3 λεπτά ώστε να ζεσταθεί.

Η μονάδα οικονομίας λειτουργεί κανονικά μετά τον παραπάνω χρόνο, όσο ο διακόπτης οικονομίας είναι στη θέση “ON”.

K

7. 엔진에 시동이 걸린 후, 조크 노브가 원래 위치로 돌아올 때 엔진이 멈추지 않을 때까지 엔진을 예열합니다.

팁

엔진에 시동을 걸 때 경제 조정 스위치는 “ON”에 있으며, 발전기에는 부하가 없습니다:

- 대기 온도가 0°C (32°F) 미만일 경우, 엔진 예열을 위해 엔진은 정격 회전 수 / 분 (4,500 회전 수 / 분)에 맞추어 5분 동안 가동됩니다.
- 대기 온도가 5°C (41°F) 미만일 경우, 엔진 예열을 위해 엔진은 4,500 회전 수 / 분에 맞추어 3분 동안 가동됩니다.

경제 조정 유닛은 경제 조정 스위치가 “ON”일 때 보통 위의 시간이 지난 후 작동됩니다.

7. 发动机启动后，需要预热一段时间，直至旋风旋钮置于初始位置而发动机也不会停止运转。

注意

当启动发动机，省油运转开关置于“ON”的位置，而且发电机上没有接入载荷：

- 当环境温度低于0°C (32°F) 时，发动机以额定转速(4,500 转 / 分)运转 5 分钟以预热发动机。
- 当环境温度低于5°C (41°F) 时，发动机以额定转速(4,500 转 / 分)运转 3 分钟以预热发动机。

如果省油运转开关处于“ON”的位置，发动机在以上时间内运转预热后，省油控制系统能够正常工作。

AD01025

AN01025

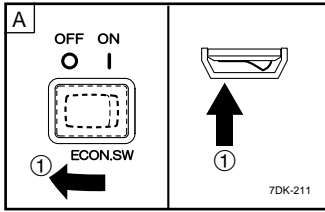

7DK-211

De motor stoppen

Stoppe motoren

OPMERKING

MERK

Schakel eventuele elektrische apparaten uit.

Slå av tilkoplede elektriske enheter.

1. Zet de besparingsvrijloopschakelaar in de stand "OFF".

1. Vend økonomibrøyten til "OFF".

- ① ○ "OFF" (↶)

- ① ○ "OFF" (↶)

A Voor Canada, Australië en China

A For Canada, Australia og Kina

B Voor Europa en Korea

B For Europa og Korea

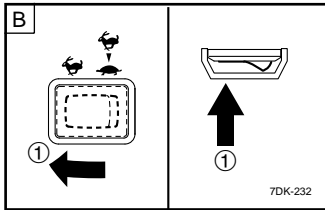

7DK-232

2. Koppel eventuele elektrische apparaten los.

2. Kople fra alle elektriske enheter.

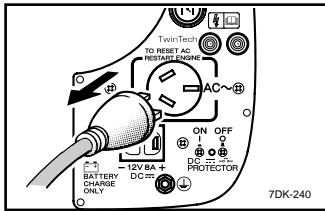

7DK-240

3. Zet de motorschakelaar in de stand "STOP".

3. Vend motorbrøyten til "STOP".

- ① Ⓢ "STOP"

- ① Ⓢ "STOP"

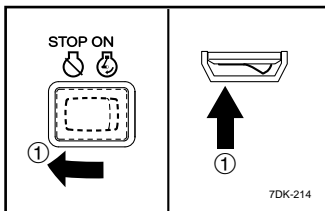

7DK-214

4. Draai de brandstofkraanknop in de stand "OFF".

4. Drei bensinkranen til "OFF".

- ① "OFF"

- ① "OFF"

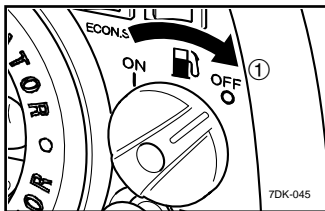

7DK-045

5. Zet de brandstoftankdopontluchtungsknop op "OFF" nadat de motor volledig is afgekoeld.

5. Drei lufteventilen på tankklokken til "OFF" når motoren er helt nedkjølt.

- ① "OFF"

- ① "OFF"

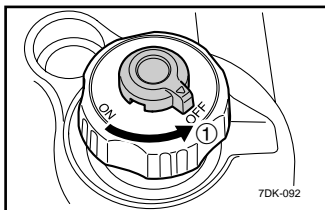

7DK-092

GR

AR01025

Σβήσιμο του κινητήρα

ΣΗΜΕΙΩΣΗ

Σβήστε τις ηλεκτρικές συσκευές.

1. Τοποθετήστε τον διακόπτη οικονομίας στο “OFF”.

① “OFF” (↵)

A Για τον Καναδά, την Αυστραλία και την Κίνα

B Για την Ευρώπη και την Κορέα

2. Αποσυνδέστε τις ηλεκτρικές συσκευές.

3. Στρέψτε τον διακόπτη του κινητήρα στο “STOP”.

① “STOP”

4. Στρέψτε το κουμπί παροχής καυσίμου στο “OFF”.

① “OFF”

5. Στρέψτε το κουμπί εξαέρωσης της τάπας του δοχείου καυσίμου στο “OFF” αφού κρυσώσει εντελώς ο κινητήρας.

① “OFF”

K

A201025

엔진 정지

팁

전기 장치들을 모두 끕니다 .

1. 경제 조정 스위치를 “OFF” 로 누릅니다 .

① “OFF” (↵)

A 캐나다, 호주, 중국용

B 유럽 및 한국용

2. 전기 장치들을 모두 차단 합니다 .

3. 엔진 스위치를 “STOP” 으로 누릅니다 .

① “STOP”

4. 연료 콕 노브를 “OFF” 로 누릅니다 .

① “OFF”

5. 엔진이 완전히 식은 후에 연료 탱크 캡 환기 노브를 “OFF” 로 누릅니다 .

① “OFF”

AC01025

发动机的停止

注意

关闭所有的电气设备。

1. 将省油运转开关旋至 “OFF” 的位置。

① “OFF” (↵) (关)

A 适用于加拿大、澳大利亚和中国

B 适用于欧洲和韩国

2. 断开所有的电气设备。

3. 将发动机开关置于“STOP”的位置。

① “STOP” (停止)

4. 将燃油旋塞旋钮置于 “OFF” 的位置。

① “OFF” (关)

5. 当发动机完全冷却时，将燃油箱盖排气孔旋钮置于 “OFF” 的位置。

① “OFF” (关)

AD00839

Aansluiting Wisselstroom (AC)

WAARSCHUWING

Zorg ervoor dat eventuele elektrische apparaten zijn uitgeschakeld alvorens ze aan te sluiten.

LET OP

- Vergewis u ervan dat alle elektrische apparaten inclusief de leidingen en stekker-verbindingen in goede staat verkeren alvorens ze aan te sluiten op de generator.
- Vergewis u ervan dat de totale belasting kleiner is dan of gelijk aan het nominale vermogen van de generator.
- Vergewis u ervan dat de stopcontactbelastingstroom kleiner is dan de nominale stroomsterkte van het stopcontact.

OPMERKING

Zorg ervoor dat de generator geaard is.

Wanneer het elektrische apparaat geaard is, moet de generator altijd worden geaard.

1. Start de motor.
2. Sluit hem aan op wisselstroomaansluiting.
3. Ga na of het AC-verklikkerlampje

① AC-verklikkerlampje

- A** Voor Canada, Australië en China
B Voor Europa en Korea

AN00839

Tilkobling Vekselstrøm (AC)

ADVARSEL

Kontroller at alle elektriske enheter er slått av før de plugges i.

PASS PÅ

- Påse at alle elektriske enheter inklusiv ledninger og støpsel er i god stand før de koples til strømaggreatet.
- Forsikre deg om at den totale belastningen ligger innenfor strømaggreatets merkeeffekt.
- Forsikre deg om at belastningen på uttaket ligger innenfor uttakets merkeeffekt.

MERK

Sørg for å jorde strømaggreatet.

Hvis den elektriske enheten er jordnet, skal også strømaggreatet være jordnet.

1. Start motoren.
2. Sett støpselet inn i vekselstrømuttaket.
3. Påse at AC-kontrollampen er tent.

① AC-kontrollampe

- A** For Canada, Australia og Kina
B For Europa og Korea

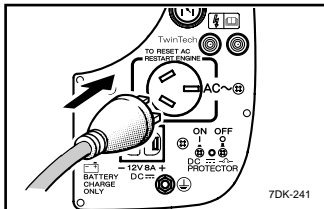

7DK-241

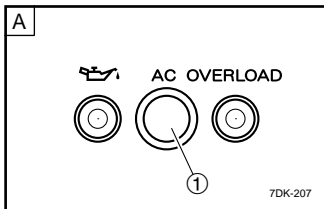

7DK-207

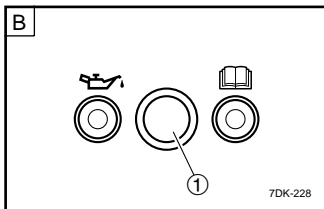

7DK-228

Σύνδεση**Εναλλασσόμενο Ρεύμα (AC)****⚠ ΠΡΟΕΙΔΟΠΟΙΗΣΗ**

Βεβαιωθείτε ότι όλες οι ηλεκτρικές συσκευές είναι σβηστές πριν τις συνδέσετε.

ΠΡΟΣΟΧΗ

- Βεβαιωθείτε ότι όλες οι ηλεκτρικές συσκευές συμπεριλαμβανομένων των καλωδίων και των βυσμάτων είναι σε καλή κατάσταση πριν τη σύνδεση στη γεννήτρια.
- Βεβαιωθείτε ότι το συνολικό φορτίο είναι μέσα στην ονομαστική έξοδο της γεννήτριας.
- Βεβαιωθείτε ότι το φορτίο ρεύματος της πρίζας είναι μέσα στα ονομαστικά όρια της.

ΣΗΜΕΙΩΣΗ

Φροντίστε να γειώσετε τη γεννήτρια.

Όταν η ηλεκτρική συσκευή είναι γειωμένη, πρέπει πάντα να γειώνεται και η γεννήτρια.

1. Βάλτε μπροστά τον κινητήρα.
2. Συνδέστε στην πρίζα εναλλασσόμενου ρεύματος (AC).
3. Βεβαιωθείτε ότι το ενδεικτικό λαμπάκι εναλλασσόμενου ρεύματος είναι αναμμένο

ⓐ Ενδεικτικό λαμπάκι εναλλασσόμενου ρεύματος

ⓐ Για τον Καναδά, την Αυστραλία και την Κίνα

ⓑ Για την Ευρώπη και την Κορέα

GR**연결****교류전류 (AC)****⚠ 경고**

플러그를 꽂기 전에 전기 장치들이 꺼져 있는지 확인하십시오.

주의

- 전선 및 플러그 연결관을 포함 모든 전기 장치들이 발전기에 연결하기 전에 좋은 상태인지 확인하십시오.
- 전체 전력 소비량은 발전기 출력 범위 안에 있어야 합니다.
- 리셉터를 부하 전류는 리셉터를 정격 전류 내에서 사용하십시오.

팁

발전기를 접지 (어스) 시킵니다. 전기 장치가 어스가 되면, 발전기는 항상 어스가 되어야 합니다.

1. 엔진에 시동을 겁니다.
2. AC 리셉터클에 플러그를 겁니다.

3. AC 파이롯트등이 켜져 있는지 확인합니다.

ⓐ AC 파이롯트등

ⓐ 캐나다, 호주, 중국용

ⓑ 유럽 및 한국용

K**连接****交流电 (AC)****⚠ 警告**

插头插入插座之前, 所有电气设备必须断开。

告诫

- 在电气设备连接到发电机时, 必须确保所有的电气设备连接, 包括导线连接, 插头连接都处于良好状态。
- 必须确保总载荷处于额定输出范围内。
- 必须确保插座的载流电流处于插座的额定电流范围内。

注意

必须确保发电机接地。如果电气设备接地, 则发动机也必须接地。

1. 启动发动机。
2. 将插头插入交流电插座。

3. 确保交流指示灯是亮的。

ⓐ 交流指示灯

ⓐ 适用于加拿大、澳大利亚和中国

ⓑ 适用于欧洲和韩国

NL

N

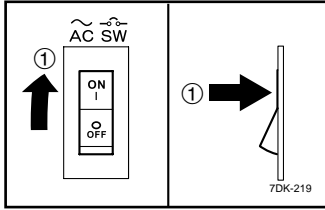

4. Zet de AC-schakelaar (N.F.B.) in de stand "ON". (Alleen voor Canada)

4. Vend vekselstrømsbryteren til "ON". (Kun for Canada)

① I "ON"

① I "ON"

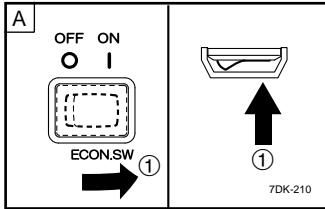

5. Zet de besparingsvrijloop-schakelaar in de stand "ON".

5. Vend økonomibryteren til "ON".

① I "ON" (↔ ▶ ⬅)

① I "ON" (↔ ▶ ⬅)

A Voor Canada, Australië en China
B Voor Europa en Korea

A For Canada, Australia og Kina
B For Europa og Korea

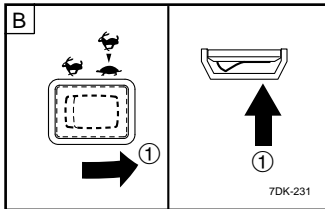

OPMERKING _____

MERK _____

De besparingsvrijloopschakelaar moet op "OFF" worden gezet om het motortoerental te verhogen tot het nominale toerental.

Økonomibryteren må vendes til "OFF" for å øke motorens turtall til merketurtallet.

6. Schakel eventuele elektrische systemen in.

6. Slå på tilkoblede elektriske enheter.

GR

4. Στρέψτε τον διακόπτη AC (χωρίς κατανάλωση ασφάλειας) στη θέση "ON". (Μόνο για τον Καναδά)

① I "ON"

5. Στρέψτε τον διακόπτη οικονομίας στη θέση "ON".

① I "ON" (⬅️➡️🚗)

A Για τον Καναδά, την Αυστραλία και την Κίνα

B Για την Ευρώπη και την Κορέα

ΣΗΜΕΙΩΣΗ

Ο διακόπτης οικονομίας πρέπει να γυρίσει στο "OFF" για να ανέβουν οι στροφές του κινητήρα στις ονομαστικές στροφές/λεπτό.

K

4. AC 스위치 (N.F.B.) 를 "ON" 으로 누릅니다. (캐나다용에 한함)

① I "ON"

5. 경제 조정 스위치를 "ON" 으로 누릅니다.

① I "ON" (⬅️➡️🚗)

A 캐나다, 호주, 중국용

B 유럽 및 한국용

팁

엔진 스피드를 정격 분당 회전수로 끌어올리기 위해서 경제 조정 스위치를 반드시 "OFF" 로 누릅니다.

4. 将交流电开关 (N.F.B.) 旋至 "ON" 的位置。(仅适用于加拿大)

① I "ON"

5. 将省油运转开关旋至 "ON" 的位置。

① I "ON" (⬅️➡️🚗)

A 适用于加拿大、澳大利亚和中国

B 适用于欧洲和韩国

注意

将省油运转开关旋至 "OFF" 的位置以增加发动机的转速, 使其达到额定转速。

6. Ανάψτε τις ηλεκτρικές συσκευές.

6. 전기 장치들을 켭니다.

6. 接通所有电器设备。

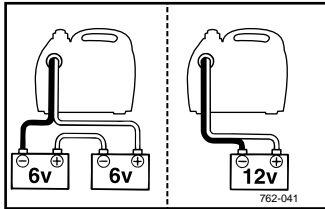
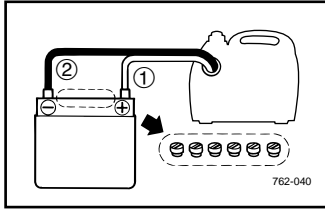

Laden van de batterij

OPMERKING

- De nominale DC-spanning van de generator is 12V.
- Start de motor eerst en verbind de generator vervolgens met de batterij om ze te laden.
- Alvorens het laden van de batterij te starten, dient u na te gaan of de gelijkstroombescherming of DC-schakelaar (N.F.B.) ingeschakeld is.

- ① Rode draad
② Zwarte draad

1. Start de motor.
2. Druk de gelijkstroombescherming in of schakel de DC-schakelaar (N.F.B.) in.
3. Sluit de rode batterijladerdraad eerst aan op de positieve (+) batterijpool.
4. Sluit de zwarte batterijladerdraad aan op de negatieve (-) batterijpool.
5. Zet de besparingsvrijloop-schakelaar in de stand "OFF" om het herladen van de batterij te starten.

Lading av batteri

MERK

- Merkespenning for strømaggretats likestrøm er 12V.
- Start motoren før strømaggretatet koples til batteriet for lading.
- Før lading av batteriet igangsettes må du påse at likestrømsbeskytteren eller likestrømsbryteren er slått på.

- ① Rød ledning
② Svart ledning

1. Start motoren.
2. Trykk inn likestrømsbeskytteren eller slå på likestrømsbryteren.
3. Kople den røde batteriladerledningen til positiv (+) batteripol.
4. Kople den svarte batteriladerledningen til negativ (-) batteripol.
5. Vend økonomibryteren til "OFF" for å start lading av batteriet.

GR

Φόρτιση της μπαταρίας

ΣΗΜΕΙΩΣΗ

- Η ονομαστική τάση συνεχούς ρεύματος (DC) της γεννήτριας είναι 12V.
- Βάλτε μπροστά τον κινητήρα και μετά συνδέστε τη γεννήτρια στη μπαταρία για φόρτιση.
- Πριν αρχίσετε τη φόρτιση της μπαταρίας, βεβαιωθείτε ότι ο διακόπτης προστασίας DC ή ο διακόπτης DC (χωρίς κατανάλωση ασφάλειας) είναι ενεργοποιημένος.

① Κόκκινο καλώδιο

② Μαύρο καλώδιο

1. Βάλετε μπροστά τον κινητήρα.
2. Πιέστε τον διακόπτη προστασίας DC ή ενεργοποιήστε τον διακόπτη DC (χωρίς κατανάλωση ασφάλειας).
3. Συνδέστε το κόκκινο καλώδιο του φορτιστή στον θετικό πόλο (+) της μπαταρίας.
4. Συνδέστε το μαύρο καλώδιο του φορτιστή στον αρνητικό πόλο (-) της μπαταρίας.
5. Στρέψτε τον διακόπτη οικονομίας στη θέση "OFF" για να αρχίσει η φόρτιση της μπαταρίας.

K

배터리 충전

팁

- 발전기 DC 정격 전압은 12V 입니다 .
- 엔진에 먼저 시동을 거신 후, 충전을 위해 발전기를 배터리 리에 연결합니다 .
- 배터리를 충전하시기 전에 , DC 프로텍터 혹은 DC 스위치 (N.F.B.) 가 켜져 있는 지 확인합니다 .

① 적색 전선

② 흑색 전선

1. 엔진에 시동을 겁니다 .
2. DC 프로텍터 혹은 DC 스위치 (N.F.B.) 를 누릅니다 .
3. 적색 배터리 충전기 리드선을 플러스 (+) 배터리 단자에 장착시킵니다 .
4. 흑색 배터리 충전기 리드선을 마이너스 (-) 배터리 단자에 장착시킵니다 .
5. 배터리 충전을 시작하기 위해 서경 제조 정스위치 "OFF" 로 누릅니다 .

蓄電池正在充電

注意

- 发电机的额定直流电压为 12V 。
- 在起动发动机后，将发电机和蓄電池连接好。
- 在开始充电前，确保直流 (DC) 保护器或直流电开关 (N.F.B.) 处于开启状态。

① 红色导线

② 黑色导线

1. 启动发动机。
2. 按下直流保护器或打开直流电开关 (N.F.B.) 。
3. 将電池充电器红色导线连接到蓄電池正 (+) 端子。
4. 将充电器黑色导线连接到负 (-) 端子。
5. 将省油运转开关旋转至 "OFF" 的位置，开始充电

LET OP

PASS PÅ

- Vergewis u ervan dat de besparingsvrijloopschakelaar uitgeschakeld is terwijl de batterij wordt herladen.
- Zorg ervoor dat u de rode batterijladerdraad aansluit op de positieve (+) batterijpool en de zwarte draad op de negatieve (-) batterijpool. Keer die posities nooit om.
- Verbind de batterijladerdraden stevig met de batterijpolen zodat ze niet los kunnen raken door trillingen of andere storingen.
- Laad de batterij op zoals beschreven in de handleiding bij de batterij.
- De gelijkstroombescherming of DC-schakelaar (N.F.B.) wordt automatisch op "OFF" geschakeld wanneer de stroomsterkte tijdens het laden van de batterij boven de nominale stroomsterkte uitstijgt. Om het herladen van de batterij te herstarten, zet u de gelijkstroombescherming of DC-schakelaar (N.F.B.) opnieuw op "ON". Als de gelijkstroombescherming of DC-schakelaar (N.F.B.) opnieuw op "OFF" wordt geschakeld, dient u het laden van de batterij onmiddellijk te stoppen en een Yamaha-dealer te raadplegen.

- Påse at økonomibryteren er slått av under lading av batteriet.
 - Vær nøye med å kople den røde batteriladerledningen til positiv (+) batteripol og den svarte ledningen til negativ (-) batteripol. Ledningene må ikke byttes om.
 - Fest batteriladerledningene grundig til batteripolene slik at de ikke kan komme løs på grunn av vibrasjon fra motoren eller andre forstyrrelser.
 - Lad batteriet ved å følge anvisningene i brukerhåndboken for batteriet.
 - Likestrømsbeskytteren eller likestrømsbryteren går automatisk til "OFF" dersom belastningen overstiger merkeeffekten under ladeprosessen.
- For gjenstart av ladeprosessen dersom dette skjer, trykk inn likestrømsbeskytteren eller vend likestrømsbryteren til "ON". Dersom likestrømsbeskytteren eller likestrømsbryteren går til "OFF" nok en gang, stopp ladeprosessen umiddelbart og ta kontakt med en Yamaha-forhandler.

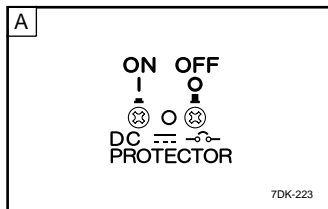

7DK-223

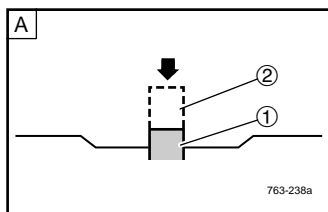

763-238a

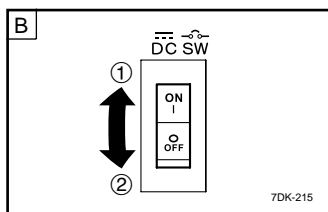

7DK-215

- ① I — "ON"
- ② O ■ "OFF"

- A Likestrømsbeskytter (Med unntak av Canada)
- B Likestrømsbryter (sikringsfri bryter) (For Canada)

- ① I — "ON"
- ② O ■ "OFF"

- A Gelijkstroombescherming (Behalve voor Canada)
- B DC-schakelaar (N.F.B.) (Voor Canada)

ΠΡΟΣΟΧΗ

- Βεβαιωθείτε ότι ο διακόπτης οικονομίας είναι απενεργοποιημένος όταν φορτίζετε τη μπαταρία.
- Συνδέστε το κόκκινο καλώδιο στον θετικό πόλο (+) και το μαύρο στον αρνητικό πόλο (-) της μπαταρίας. Μην αντιστρέψετε αυτές τις θέσεις.
- Συνδέστε καλά τα καλώδια του φορτιστή στους πόλους της μπαταρίας ώστε να μην αποσυνδεθούν λόγω κραδασμών του κινητήρα ή άλλων παρενοχλήσεων.
- Φορτίστε τη μπαταρία με τη σωστή διαδικασία ακολουθώντας τις οδηγίες που υπάρχουν στο βιβλίο του ιδιοκτήτη της μπαταρίας.
- Ο διακόπτης προστασίας DC ή διακόπτης DC (χωρίς κατανάλωση ασφάλειας) γυρίζει αυτόματα στο “OFF” αν ανιχνεύσει ροή ρεύματος πάνω από το κανονικό στη διάρκεια της φόρτισης. Για να συνεχίσετε τη φόρτιση της μπαταρίας, στρέψτε τον διακόπτη προστασίας DC ή διακόπτη DC (χωρίς κατανάλωση ασφάλειας) στο “ON”. Αν ο διακόπτης προστασίας DC ή διακόπτης DC (χωρίς κατανάλωση ασφάλειας) γυρίσει πάλι στο “OFF”, σταματήστε αμέσως τη φόρτιση και συμβουλευτείτε έναν εξουσιοδοτημένο έμπορο της Yamaha.

- ① I — “ON”
② O ■ “OFF”

A Διακόπτης προστασίας DC
(Εκτός από τον Καναδά)

B Διακόπτης DC (χωρίς κατανάλωση ασφάλειας)
(Για τον Καναδά)

주의

- 배터리 충전 중에는 경제 조정 스위치가 반드시 꺼져 있어야 합니다.
- 반드시 적색 배터리 충전기 리드선은 플러스 (+) 배터리 단자에, 흑색 배터리 충전기 리드선은 마이너스 (-) 배터리 단자에 장착시킵니다. 이들의 위치를 변경시키지 마십시오.
- 엔진의 진동 또는 다른 방해가 발생할 우려가 있으므로 배터리 충전기 리드선들을 배터리 단자에 안전하게 장착시켜 차단되지 않도록 합니다.
- 이 매뉴얼에 있는 배터리에 관한 지시사항을 준수하여 올바른 순서로 배터리를 충전하십시오.
- 배터리 충전 시 전류가 정격 흐름을 초과하면 DC 프로텍터 혹은 DC 스위치 (N.F.B.)는 자동으로 “OFF”가 됩니다. 배터리 충전을 다시 시작하려면, DC 프로텍터 혹은 DC 스위치 (N.F.B.)를 “ON”으로 누릅니다. DC 프로텍터 혹은 DC 스위치 (N.F.B.)가 다시 “OFF”가 되면, 배터리 충전을 즉각 멈추시고 야마하 딜러에게 문의하시기 바랍니다.

- ① I — “ON”
② O ■ “OFF”

A DC 프로텍터
(캐나다 제외 국가용)

B DC 스위치 (N.F.B.)
(캐나다용)

告诫

- 确保在蓄电池充电时,已断开省油运转开关。
- 确保将充电器红色导线与蓄电池正端子(+)相连接,而黑色导线与负端子(-)相连。请勿接反。
- 将充电器导线与蓄电池端子连接牢靠,以避免因发动机震动或受其它影响而脱离。
- 依照用户手册中的以下说明按正确步骤对蓄电池进行充电。
- 如果在充电期间电流超过额定水平,直流保护器或直流电开关(N.F.B.)会自动“OFF”。若继续进行充电,请将直流保护器或直流电开关(N.F.B.)旋转至“ON”。如果直流保护器或直流电开关(N.F.B.)再度“OFF”,请立即中止充电并向雅马哈经销商咨询。

- ① I — “ON” (开)
② O ■ “OFF” (关)

A 直流保护器 (加拿大除外)

B 直流电开关 (N.F.B.)
(适用于加拿大)

OPMERKING

- Informatie over het einde van de batterijherlading vindt u in de handleiding van de batterij.
- Meet het soortelijk gewicht van de elektrolyt om na te gaan of de batterij volledig is opgeladen. Bij een volle lading ligt het soortelijk gewicht van de elektrolyt tussen 1,26 en 1,28.
- Het is raadzaam het soortelijk gewicht van de elektrolyt minstens één keer per uur te controleren om te voorkomen dat de batterij wordt overladen.

MERK

- For informasjon om avslutning av ladeprosessen, se brukerhåndboken for batteriet.
- Mål syrevekten for å fastslå om batteriet er ferdig ladet. Når batteriet er fulladet, skal syrevekten ligge mellom 1,26 og 1,28.
- Det anbefales å sjekke syrevekten minste én gang i timen for å forhindre overlading av batteriet.

⚠ ADVARSEL

Unngå røyking samt til- eller frakopling mens ladeprosessen pågår. Gnister kan antenne knallgass fra batteriet.

Batterisynen er giftig og farlig ettersom den inneholder svovelsyre som kan forårsake alvorlige brannskader. Unngå kontakt med hud, øyne eller klesplagg.

Behandling:

UTVORTES-Skyll med vann.

INNVORTES-Drikk store mengder vann eller melk etterfulgt av magnesiemelk, rå pisket egg eller vegetabilsk olje. Ta omgående kontakt med en lege.

ØYNE: Skyll med vann i 15 minutter og søk lege umiddelbart. Batterier utvikler eksplosiv knallgass. Unngå gnister, åpen flamme, sigaretter, osv. Luft under ladeprosesser og ved bruk i lukkede rom. Beskytt alltid øynene ved arbeid i nærheten av batterier.

OPPBEVARES UTILGJENGELIG FOR BARN.

⚠ WAARSCHUWING

Rook nooit en maak of verbreek geen verbindingen met de batterij tijdens het laden. Het batterijgas zou kunnen worden ontstoken door vonken.

Batterij-elektrolyt is giftig en gevaarlijk, en het veroorzaakt ernstige brandwonden, enz. omdat het zwavelzuur bevat. Vermijd contact met de huid, de ogen of kleding.

Antigif:

UITWENDIG-Spoelen met water. INWENDIG-Drink grote hoeveelheden water of melk. Drink daarna magnesiummelk, geklopt ei of plantaardige olie. Roep onmiddellijk een arts.

OGEN: gedurende 15 minuten uitspoelen met water en vervolgens onmiddellijk een arts raadplegen. Batterijen genereren explosieve gassen. Houd vonken, vlammen, sigaretten enz. uit de buurt. Zorg voor voldoende ventilatie wanneer u de batterij oplaadt of gebruikt in een gesloten ruimte. Draag altijd een beschermbril wanneer u in de buurt van batterijen werkt. **BUITEN HET BEREIK VAN KINDEREN BEWAREN.**

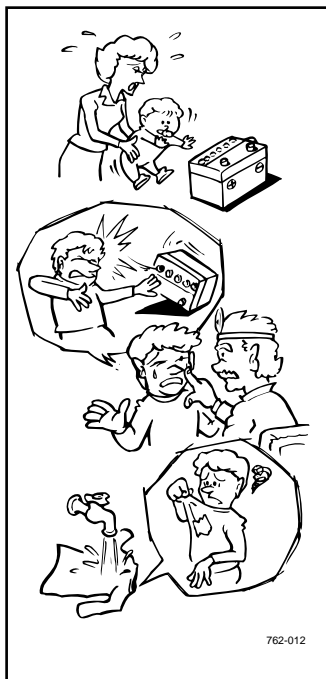

762-012

ΣΗΜΕΙΩΣΗ

- Για πληροφορίες σχετικές με το τέλος της φόρτισης της μπαταρίας, αναφερθείτε στο βιβλίο του ιδιοκτήτη της μπαταρίας.
- Μετρήστε το ειδικό βάρος του ηλεκτρολύτη για να δείτε αν η μπαταρία είναι πλήρως φορτισμένη. Όταν είναι πλήρως φορτισμένη, το ειδικό βάρος του ηλεκτρολύτη είναι μεταξύ 1,26 και 1,28.
- Συνιστούμε να ελέγχετε το ειδικό βάρος του ηλεκτρολύτη τουλάχιστον μια φορά κάθε ώρα ώστε να αποφύγετε υπερφόρτιση της μπαταρίας.

⚠️ ΠΡΟΕΙΔΟΠΟΙΗΣΗ

Ποτέ μην καπνίζετε αποσυνδεδεμένη τη μπαταρία στη διάρκεια της φόρτισης. Οι σπίθες μπορεί να αναφλέξουν τα αέρια της μπαταρίας. Ο ηλεκτρολύτης είναι δηλητηριώδης και επικίνδυνος, προκαλεί σοβαρά εγκαύματα, κλπ. και περιέχει θειικό οξύ. Αποφύγετε την επαφή του με το δέρμα, τα μάτια ή τα ρούχα.

Αντίδοτο:

ΕΞΩΤΕΡΙΚΑ-Πλύνετε με νερό.

ΕΣΩΤΕΡΙΚΑ-Πιείτε μεγάλες ποσότητες νερού ή γάλακτος. Συνεχίστε με γάλα μαγνησίας, χτυπημένο αυγό ή φυτικό λάδι. Καλέστε αμέσως γιατρό.

MATIA: Πλύνετε με νερό για 15 λεπτά και καλέστε αμέσως γιατρό. Οι μπαταρίες παράγουν εκρηκτικά αέρια. Κρατήστε μακριά σπίθες, τσιγάρα, φλόγες, κλπ. Αερίζετε το χώρο κατά τη φόρτιση ή χρήση σε κλειστό χώρο. Καλύπτετε πάντα τα μάτια σας όταν εργάζεστε κοντά σε μπαταρίες. **ΜΗΝ ΑΦΗΝΕΤΕ ΝΑ ΠΛΗΣΙΑΖΟΥΝ ΠΑΙΔΙΑ.**

ΤΙΠ

- Βαταρία 충전의 종료를 결정하기 위해서 본 매뉴얼의 배터리에 관한 지시사항을 따라주십시오.
- 배터리가 완전히 충전되었는지를 결정하기 위해서 전극의 구체적인 중량을 측정해야 합니다. 배터리가 완전히 충전되었을 시, 전극의 구체적인 중량은 1.26 에서 1.28 이 됩니다.
- 배터리의 과다 충전을 예방하기 위해서 매 시 적어도 한 번 이상 전극의 구체적인 중량의 확인을 권장합니다.

⚠️ 경고

충전 중에는 절대 흡연을 삼가며, 배터리에 어떠한 연결 또는 차단도 금합니다. 불꽃이 배터리 가스에 발화시킬 수도 있습니다. 배터리 전극은 중화상을 일으킬 수 있는 황산이 함유되어 있으므로 독성이 있고 위험합니다. 전극에 피부나 눈 혹은 옷이 닿지 않도록 합니다.

응급처치:

외부 접촉 시-물을 많이 뿌려줍니다.

몸 속 유입 시-물이나 우유를 많이 마십니다. 이어서 마그네시아 유제, 휘 저은 달걀 혹은 식물성 기름을 마십니다. 그리고 즉시 의사를 부릅니다.

눈에 닿았을 경우: 눈에 15 분간 물을 뿌리고 즉시 치료를 받습니다. 배터리에서는 폭발성 수소가스가 만들어지므로, 배터리 근처에서 불꽃이나 화염 물질을 두거나 혹은 흡연 등의 행동을 해서는 안되며, 폐쇄된 공간에서 충전을 할 때는 환기를 충분히 시키면서 해야 합니다. 배터리 근처에서는 눈을 항상 보호해야 합니다. 어린이가 손에 닿지 않는 곳에 보관하십시오.

注意

- 关于蓄电池充电结束方面的操作, 请确保已阅读用户手册有关蓄电池的说明。
- 测量电解液比重以确定蓄电池是否已完全充满。在完全充满的情况下, 电解液比重在 1.26 至 1.28 之间。
- 建议至少每小时检查一次电解液比重, 以防止蓄电池过充。

⚠️ 警告

在充电期间, 切勿吸烟或新增/切断与蓄电池的连接。引起的火星可能会点燃蓄电池周围的气体。

蓄电池电解液具有毒性, 非常危险。其会导致严重的烧伤等事故。鱿鱼其内含硫酸。务请避免与您的皮肤, 眼睛及衣物接触。

治疗方法:

外部-用水冲洗。

内部-大量饮用水或牛奶。然后再饮用内含氧化镁的牛奶, 搅匀的生鸡蛋或植物油。并且立即求救。

眼睛: 用水冲洗 15 分钟并需立即接受医务治疗。电池会产生爆炸性的气体。务请使其远离闪电, 火焰, 香烟等。在较闭塞的地方充电或使用时, 务请保持通风。在靠近电池工作时, 请作好对眼睛的防护。切勿使小童触碰电池。

Bedrijfsbereik van DC-voeding (uitsluitend voor het laden van 12V-batterij)

Deze stroombron werd ontworpen voor het laden van batterijen tot 40Ah die half ontladen zijn. Laad geen batterijen met een hogere capaciteit dan 40Ah.

12V-batterij

De vereiste tijd voor het herladen van een batterij hangt af van de mate waarin de batterij ontladen is. Wanneer het soortelijk gewicht van de batterij 1,26 tot 1,28 bedraagt, is het laden voltooid. Controleer het soortelijk gewicht van de batterij een keer per uur tijdens het laden. De gemiddelde tijd voor het laden van een half ontladen 40Ah-batterij bedraagt ongeveer 5 uur. Vergeet het batterijvloeistofpeil niet te controleren vóór het laden.

LET OP

- Tijdens het laden mag u geen belasting op de batterij aansluiten of de startmotor doen werken. Dat zorgt ervoor dat er een hoge stroom door de generator vloeit die de wikkeling verbrandt.
- Sluit geen VRLA-batterij (Valve Regulated Lead Acid) aan op de generator. Het laden van een VRLA-batterij vereist een speciale batterijlader (voor constante spanning).

Driftsområde for likestrømstilførsel (for lading av 12V-batterier)

Denne strømkilden er beregnet for lading av batterier opp til 40Ah som er halvt utladet. Lad ikke batterier med større kapasitet enn 40Ah.

12V-batteri

Ladetiden for et batteri varierer avhengig av hvor utladet batteriet er. Når batteriets syrevekt ligger mellom 1,26 og 1,28 er ladeprosessen ferdig. Under lading må batteriets syrevekt sjekkes én gang i timen. Gjennomsnittlig ladetid for et halvveis utladet 40Ah-batteri er om lag 5 timer. Batteriets væsknivå må sjekkes før lading.

PASS PÅ

- Belast ikke batteriet og unngå bruk av motorens starter mens ladningen pågår. Dette vil forårsake så kraftig strøm gjennom strømaggregatet at spolen vil brennes i stykker.
- Kople ikke til et VRLA-batteri. Lading av VRLA-batterier krever en spesiell batterilader med konstant spenning.



**Εύρος λειτουργίας του
τροφοδοτικού ρεύματος DC
(αποκλειστικά για φόρτιση
μπαταρίας 12V)**

Αυτό το τροφοδοτικό είναι σχεδιασμένο για φόρτιση μπαταριών μέχρι 40Ah, μερικά αποφορτισμένων. Μην φορτίζετε μπαταρίες μεγαλύτερης χωρητικότητας από 40Ah.

Μπαταρία 12V

Ο χρόνος που απαιτείται για την επαναφόρτιση ποικίλει ανάλογα με το επίπεδο αποφόρτισης της μπαταρίας. Όταν το ειδικό βάρος της μπαταρίας φτάσει στο 1,26 με 1,28, η φόρτιση έχει ολοκληρωθεί. Όταν φορτίζετε να ελέγχετε το ειδικό βάρος μια φορά την ώρα. Ο μέσος χρόνος φόρτισης μιας μερικά αποφορτισμένης μπαταρίας 40Ah είναι περίπου 5 ώρες. Πριν τη φόρτιση να ελέγχετε τη στάθμη των υγρών της μπαταρίας.

ΠΡΟΣΟΧΗ

- Μην συνδέετε κανένα φορτίο στη μπαταρία ή χρησιμοποιείτε τη μίζα εκκίνησης στη διάρκεια της φόρτισης. Αυτό προκαλεί μεγάλη ροή ρεύματος στη γεννήτρια και θα κάψει το πηνίο.
- Μην συνδέετε μπαταρία VRLA (Valve Regulated Lead Acid). Για τη φόρτιση μιας μπαταρίας VRLA, απαιτείται ειδικός φορτιστής (σταθερής τάσης).



**DC 전원 공급의 작동 범위
(12-V 배터리 충전에만
해당)**

본 전원 소스는 40Ah까지의 절반만 방전된 배터리를 충전하기 위해 고안된 것입니다. 40Ah보다 높은 역량의 배터리는 충전하지 마십시오.

12V 배터리

배터리 재충전 필요 시간은 배터리의 방전 정도에 따라 차이가 납니다. 배터리의 구체적인 중량이 1.26에서 1.28에 도달하면 충전이 종료된 것입니다. 충전시, 매시 한 번씩 배터리의 구체적인 중량을 확인해 주십시오. 절반만 방전된 40Ah 배터리를 충전하는 데 드는 평균 시간은 약 5시간 정도입니다. 충전 전에 배터리의 유동 레벨을 반드시 확인하십시오.

주의

- 충전 중에는 배터리에 부하를 장착시키거나 엔진 시동 모터를 발전기에 높은 전류가 흘러 들어가 코일에 과열로 인한 파손을 초래합니다.
- VRLA (밀폐형 납축전지) 배터리를 연결하지 마십시오. VRLA 배터리를 충전하시려면, 특수 (전압 유지) 배터리 충전기가 필요합니다.

直流电源的工作范围 (仅针对 12V 充电电池)

该电源可供最高达 40 安培小时 (Ah) 的蓄电池 (处于半放电状态时) 充电使用。请勿对容量高于 40Ah 的蓄电池进行充电。

12V 电池

一块蓄电池再充电所需要的时间, 会因其放电程度而有所不同。当蓄电池比重达到 1.26-1.28 时, 会进行完全充电。在充电时, 每小时检查一次蓄电池的电解质比重。





半放电状态的 40Ah 蓄电池的平均充电时间约为 5 个小时。请确保在充电前检查蓄电池的液位。

告诫

- 请勿使蓄电池在充电时与任何负载相连接或使用发动机启动器。否则会造成大电流穿过发电机, 从而烧坏电线。
- 请勿连接 VRLA (阀控式铅酸) 蓄电池。如要给 VRLA 蓄电池充电, 需特殊 (恒压) 的电池充电器。

Toepassingsbereik

Bij gebruik van de generator dient u zich ervan te vergewissen dat de totale belasting kleiner is dan het nominale vermogen van een generator. Anders kan de generator beschadigd raken.

A	AC	 779-006a	 779-006c	 779-006b	D	DC
B	Vermogensfactor	1	0.8–0.95	0.4–0.75 (C) Efficiency (0.85)		 779-006d
	EF2000iS (120V/60Hz)	–1,600W	–1,280W	–544W	E	Nominale spanning 12V Nominale stroom 6,5A
	EF2000iS (230V/50Hz)				E	Nominale spanning 12V Nominale stroom 8,0A
	EF2000iS (220V/60Hz)					
	EF2000iS (220V/50Hz)					

OPMERKING

- “–” betekent minder.
- Toepassingswattage geeft aan wanneer ieder apparaat op zichzelf wordt gebruikt.
- Het gelijktijdige gebruik van AC- en DC-stroom is mogelijk maar het totale wattage mag het nominale vermogen niet overschrijden.
Bijv.:

		EF2000iS (120V/60Hz)	EF2000iS (220V/60Hz, 230V/50Hz 220V/50Hz)
F	Nominaal generatorvermogen	1,600VA	
G	Frequentie	B	Vermogensfactor
A	AC	1.0	–1,520W –1,500W
		0.8	–1,200W –1,180W
D	DC	—	78W (12V/6.5A) 96W (12V/8.0A)

- Het overbelastingslampje gaat aan wanneer het totale wattage hoger is dan het toepassingsbereik. (Zie pagina 27 voor meer informatie.)

Voor Canada

- De AC-schakelaar (N.F.B.) wordt uitgeschakeld wanneer het totale wattage het toepassingsbereik overschrijdt. (Zie pagina 21 voor meer informatie.)

Bruksområde

Ved bruk av strømaggregatet må du forvise deg om at den totale belastningen ligger innenfor aggregatets merkeeffekt ellers kan aggregatet bli påført skade.

- A Vekselstrøm
- B Effektfaktor
- C Virkningsgrad 0,85
- D Likestrøm
- E Merkespenning
Merkestrøm

MERK

- “–” betyr under.
- Wattforbruk er angitt for når enheten brukes alene.
- Samtidig bruk av veksel- og likestrøm er mulig, men samlet forbruk kan ikke overstige merkeeffekten.
EKS.:

- F Strømaggregatets merkeeffekt
- G Frekvens

- Overbelastningsindikatoren tennes når samlet forbruk overstiger bruksområdet. (Se side 27 for nærmere beskrivelse.)

For Canada

- Den sikringsfrie vekselstrømsbryteren slås automatisk av når belastningen overstiger bruksområdet. (Se side 21 for nærmere beskrivelse.)



AR00812

Περιοχή εφαρμογής

Όταν χρησιμοποιείτε τη γεννήτρια, να βεβαιώνεστε ότι το συνολικό φορτίο είναι μέσα στα όρια της ονομαστικής εξόδου της γεννήτριας. Αλλιώς μπορεί να πάθει ζημιά η γεννήτρια.

- [A] Εναλλασσόμενο ρεύμα (AC)
- [B] Συντελεστής ισχύος
- [C] Αποδοτικότητα 0,85
- [D] Συνεχές ρεύμα (DC)
- [E] Ονομαστική Τάση Ονομαστικό ρεύμα

ΣΗΜΕΙΩΣΗ

- “-” σημαίνει κάτω.
- Τα βατ εφαρμογής ισχύουν όταν η κάθε συσκευή χρησιμοποιείται μόνη της.
- Μπορεί να γίνει ταυτόχρονη χρήση ρεύματος AC και DC αλλά τα συνολικά βατ δεν πρέπει να ξεπερνούν την ονομαστική έξοδο.
Π.Χ.:

- [F] Ονομαστική έξοδος γεννήτριας
- [G] Συχνότητα

- Η ένδειξη υπερφόρτωσης ανάβει όταν τα συνολικά βατ ξεπερνούν την περιοχής εφαρμογής. (Δείτε σ. 28 για λεπτομέρειες.)

Για τον Καναδά

- Ο διακόπτης AC (χωρίς κατανάλωση ασφάλειας) γυρίζει στο off όταν τα συνολικά βατ ξεπερνούν την περιοχή εφαρμογής. (Δείτε σ. 22 για λεπτομέρειες.)



A200812

적용 범위

발전기를 이용할 때는, 전체 부하가 발전기의 정격 출력 내에 있는지 확인해야 합니다. 그렇지 않을 경우, 발전기가 고장 날 수 있습니다.

- [A] AC
- [B] 역률
- [C] 효율 0.85
- [D] DC
- [E] 정격 전압
정격 전류

팁

- “-”의 의미는 아래와 같습니다.
- 적용 와트는 각 장치마다 스스로 사용되는 때를 나타냅니다.
- AC와 DC 전원을 동시에 사용할 수 있으나 총 와트가 정격 출력을 초과하지 않아야 합니다.
예:

- [F] 발전기 정격 출력
- [G] 주파수

- 과부하 지시등은 전체 와트가 적용 범위를 넘어가면 켜집니다. (보다 더 자세한 내용은 28 페이지를 참고하시기 바랍니다.)

캐나다용

- AC 스위치 (N.F.B.)는 전체 와트가 적용 범위를 넘어가면 켜집니다. (보다 더 자세한 내용은 22 페이지를 참고하시기 바랍니다.)

AC00812

应用范围

在使用发电机时，须确保总负载在发电机的额定输出范围之内，否则有可能损坏发电机。

- [A] 交流
- [B] 功率因子
- [C] 利用率 0.85
- [D] 直流
- [E] 额定电压
额定电流

注意

- “-” 指低于。
- 每个设备在自身作业时，会显示应用瓦特数。
- 交流和直流电源可以同时使用，但总计瓦特数不要超过额定输出功率。
例如：

- [F] 发电机额定输出功率
- [G] 利用率

- 当总计瓦特数超过应用范围时，过载指示灯会变亮。（参见第 28 页）

如在加拿大使用

- 当总计瓦特数超过应用范围时，交流电开关 (N.F.B.) 会断开。（参见第 22 页）

LET OP

- Niet overbelasten. De totale belasting van al de elektrische apparaten mag het voedingsbereik van de generator niet overtreffen. Een overbelasting leidt tot schade aan de generator.
- Bij het voeden van precisie-apparatuur, elektronische controllers, PC's, elektronische computers, microcomputergebaseerde apparatuur of batterijladers dient u de generator ver genoeg uit de buurt te houden om elektrische interferentie van de motor te voorkomen. Zorg er ook voor dat de elektrische ruis van de motor andere elektrische apparaten in de buurt van de generator niet hindert.
- Als de generator medische apparatuur moet voeden, dient u eerst advies in te winnen bij de fabrikant, een medicus of een ziekenhuis.
- Bepaalde elektrische toestellen of elektrische motoren voor algemeen gebruik hebben een hoge aanloopstroom en kunnen daardoor niet worden gebruikt, zelfs wanneer ze zich binnen de voedingsbereiken van de tabel hierboven bevinden. Raadpleeg de fabrikant van de apparatuur voor bijkomend advies.

PASS PÅ

- Unngå overbelastning. Den samlede belastningen fra elektriske enheter kan ikke overstige strømaggregatets strømforsyningsområde. Overbelastning vil skade strømaggregatet.
- Ved tilførsel av strøm til presisjonsutstyr, elektroniske styreenheter, PC-er, mikrodatamaskinbasert utstyr eller batteriladere, må strømaggregatet være tilstrekkelig langt unna til å unngå elektrisk støy fra motoren. Påse også at elektrisk støy fra motoren ikke vil virke forstyrrende på annet elektrisk utstyr i nærheten av aggregatet.
- Hvis strømaggregatet skal levere strøm til medisinsk utstyr, må man først rådføre seg med produsenten, medisinsk personale eller sykehuset.
- Noen elektriske apparater eller universale el-motorer har kraftig startstrøm og kan følgelig ikke benyttes selv om de ligger innenfor strømforsyningsområdet i tabellen ovenfor. Kontakt utstyrsprodusenten for ytterligere informasjon.

ΠΡΟΣΟΧΗ

- Μην υπερφορτώνετε τη γεννήτρια. Το συνολικό φορτίο όλων των ηλεκτρικών συσκευών δεν πρέπει να υπερβαίνει τη δυνατότητα παροχής της γεννήτριας. Η υπερφόρτωση θα προκαλέσει ζημιά στη γεννήτρια.
- Όταν τροφοδοτείτε εξοπλισμό ακριβείας, ηλεκτρονικούς ελεγκτές, υπολογιστές, συσκευές με μικροεπεξεργαστές ή φορτιστές μπαταριών, η γεννήτρια πρέπει να απέχει αρκετή απόσταση από τις συσκευές ώστε να μην δημιουργούνται παρεμβολές.
- Αν η γεννήτρια πρόκειται να τροφοδοτήσει ιατρικό εξοπλισμό, θα πρέπει πρώτα να συμβουλευτείτε τον κατασκευαστή της συσκευής, κάποιον ειδικό στα ιατρικά ή το νοσοκομείο.
- Ορισμένες ηλεκτρικές συσκευές ή ηλεκτρικά μοτέρ γενικής χρήσης έχουν υψηλά ρεύματα εκκίνησης και, συνεπώς, δεν μπορούν να χρησιμοποιηθούν ακόμα και αν βρίσκονται μέσα στα όρια παροχής του παραπάνω πίνακα. Για περισσότερες πληροφορίες συμβουλευτείτε τον κατασκευαστή της συσκευής.

주의

- 과부하 하지 마십시오. 모든 전기 장치의 전체 부하는 발전기의 공급 범위를 초과하지 않아야 합니다. 과부하가 되면 발전기가 고장 날 수 있습니다.
- 정밀기구, 전자조정기, PC, 전자 컴퓨터, 마이크로 컴퓨터 기반 장치 혹은 배터리 충전기에 전기를 공급할 때는, 발전기와 충분히 거리를 두고 해당 기기들을 사용해야 엔진의 전기 간섭을 막을 수 있습니다. 또한, 엔진에서 나오는 전기 소음과 발전기 주변의 여타 전기 장치들이 서로 간섭되지 않도록 해야 합니다.
- 발전기로 의료 기구에 전기를 공급할 때는, 해당 기구의 제조업체 및 의료 전문가 혹은 병원의 조언을 먼저 들은 후 사용해야 합니다.
- 전기 장치들이나 혹은 일반 용도의 전기 모터들 중에는 시동 전류가 높은 것들 있으므로, 이런 기기들이 위 표에 있는 공급 범위에 있더라도 사용할 수 없습니다. 더 자세한 권고사항은 기계의 제조사에 문의하십시오.

告誡

- 请勿过载。全部电器的总计负载不能超过发电机电源范围。过载会损坏发电机。
- 当对精密设备，电子控制器，个人电脑，电子计算机，微机化设备或电池充电器供电时，请将发电机放置在足够远距离之外，以防止受到发动机电气的干扰。此外，请确保发动机产生的电气噪音不会干扰发电机周围的其它电器。
- 如果发电机是为医疗设备供电，需先听取制造商，医疗专业人士或医院的建议。
- 一些电器或通用电动机的起动电流较高，即使其处在前面表格中所显示的应用范围内也不能使用。具体请咨询设备制造商。

PERIODIEK ONDERHOUD

Veiligheid is een verplichting voor de gebruiker. Door hem regelmatig te inspecteren, af te stellen en te smeren, houdt u uw generator in de veiligst mogelijke toestand. De belangrijkste punten van het inspecteren, afstellen en smeren van de generator worden op de volgende pagina's toegelicht.

WAARSCHUWING

Wanneer u niet vertrouwd bent met onderhoudswerk laat u het beter door een Yamaha-dealer uitvoeren.

PERIODISK VEDLIKEHOLD

Det er eierens ansvar å ivareta sikkerheten. Regelmessig ettersyn, justering og smøring vil holde strømaggregatet i best mulig sikker og effektiv stand. De viktigste punktene knyttet til ettersyn, justering og smøring av strømaggregatet er beskrevet på sidene som følger.

ADVARSEL

Hvis du ikke er kjent med vedlikeholdsarbeid, kan en Yamaha-forhandler håndtere dette for deg.

AR00401



ΠΕΡΙΟΔΙΚΗ ΣΥΝΤΗΡΗΣΗ

Η ασφάλεια είναι ευθύνη του ιδιοκτήτη. Η περιοδική εξέταση, ρύθμιση και λίπανση θα κρατήσει τη γεννήτρια στην πιο ασφαλή και αποδοτική κατάσταση. Τα πιο σημαντικά σημεία της εξέτασης, ρύθμισης και λίπανσης εξηγούνται στις ακόλουθες σελίδες.

⚠ ΠΡΟΕΙΔΟΠΟΙΗΣΗ

Αν δεν είστε εξοικειωμένοι με εργασίες συντήρησης, απευθυνθείτε σε έναν εξουσιοδοτημένο έμπορο της Yamaha.

A200401

정기적 보수

안전수칙은 사용자의 의무사항입니다. 정기 검사, 조절 및 윤활 작업은 발전기를 가장 안전하고 효율적인 상태로 사용할 수 있도록 해줍니다. 발전기 검사, 조절 및 윤활 작업과 관련하여 가장 중요한 사항들은 다음 페이지에 설명되어 있습니다.

⚠ 경고

유지보수 작업에 익숙하지 않으면, 야마하 딜러에게 유지보수 작업을 의뢰하시기 바랍니다.



AC00401

定期点检保养

用户务须注意产品的安全性。定期检查，调节和润滑会使发电机处于最安全可靠和最高效的状态。关于其检查，调节和润滑的最重要的环节会在以下几页介绍。

⚠ 警告

如果您不熟悉点检保养工作，请联系雅马哈经销商为您服务。

AD00403

Onderhoudsschema**WAARSCHUWING**

Stop de motor alvorens het onderhoudswerk aan te vatten.

LET OP

Gebruik uitsluitend door Yamaha gespecificeerde originele onderdelen voor vervanging. Vraag een erkende Yamaha-dealer voor bijkomend onderhoud.

AN00403

Vedlikeholdstabell**ADVARSEL**

Stopp motoren før du begynner på vedlikeholdsarbeidet.

PASS PÅ

Bruk kun spesifiserte originaldeler fra Yamaha ved utskifting. Ta kontakt med en autorisert Yamaha-forhandler for videre oppfølging.

A Item	B Routine	C Controle vóór gebruik	D Om de	
			E 6 maanden of 100 uren	F 12 maanden of 300 uren
G Bougie	H Toestand controleren. I Reinigen en vervangen indien nodig.		○	
J Brandstof	K Controleer brandstofpeil en controleer op lekken.	○		
L Brandstofslang	M Controleer de brandstofleiding op barsten of schade. N Vervang ze indien nodig.	○		
O Motorolie	P Controleer het oliepeil in de motor.	○		
	Q Vervangen		○ (*1)	
R Luchtfil- terelement	S Toestand controleren. T Reinigen		○ (*2)	
	V Toestand controleren. W Reinigen en vervangen indien nodig.		○	
U Geluiddemper- scherm	V Toestand controleren. W Reinigen en vervangen indien nodig.		○	
X Brandstoffilter	Y Reinigen en vervangen indien nodig.			○

- A Punkt
- B Rutine
- C Sjøkk før igangsetting
- D Hver
- E 6. måned eller 100. time
- F 12. måned eller 300. time
- G Tennplugg
- H Sjøkk tilstand.
- I Rengjør og skift om nødvendig.
- J Bensin
- K Sjøkk bensinnivå og om det er lekkasje.
- L Bensinslange
- M Sjøkk om det er sprekker eller skader på bensinslangen.
- N Skift slangen om nødvendig.
- O Motorolje
- P Kontroller oljenivået i motoren.
- Q Skift
- R Luftfilterelement
- S Sjøkk tilstand.
- T Rengjør
- U Filter på lydtemper
- V Sjøkk tilstand.
- W Rengjør og skift om nødvendig.
- X Bensinfilter
- Y Rengjør og skift om nødvendig.

Πίνακας συντήρησης

ΠΡΟΕΙΔΟΠΟΙΗΣΗ

Σβήστε τον κινητήρα πριν αρχίσετε τις εργασίες συντήρησης.

ΠΡΟΣΟΧΗ

Χρησιμοποιείτε μόνο γνήσια ανταλλακτικά Yamaha για την αντικατάσταση. Ρωτήστε τον εξουσιοδοτημένο έμπορο της Yamaha για περαιτέρω επίβλεψη.

- A** Αντικείμενο
- B** Σημειώσεις
- C** Έλεγχος πριν τη λειτουργία
- D** Κάθε
- E** 6 μήνες ή 100 ώρες
- F** 12 μήνες ή 300 ώρες
- G** Μπουζί
- H** Ελέγξτε την κατάσταση.
- I** Καθαρίστε και αντικαταστήστε αν χρειάζεται.
- J** Καύσιμο
- K** Ελέγξτε τη στάθμη του καυσίμου και τυχόν διαρροές.
- L** Σολήνας καυσίμου
- M** Ελέγξτε το σολήνα καυσίμου για διαρροές ή ζημιά.
- N** Αντικαταστήστε αν χρειάζεται.
- O** Λάδι κινητήρα
- P** Ελέγξτε τη στάθμη του λαδιού του κινητήρα.
- Q** Αντικαταστήστε
- R** Στοιχείο φίλτρου αέρα
- S** Ελέγξτε την κατάσταση.
- T** Καθάρισμα
- U** Σίτα σιγαστήρα
- V** Ελέγξτε την κατάσταση.
- W** Καθαρίστε και αντικαταστήστε αν χρειάζεται.
- X** Φίλτρο καυσίμου
- Y** Καθαρίστε και αντικαταστήστε αν χρειάζεται.



유지보수 차트

경고

보수를 시작하기 전에 엔진을 정지하십시오 .

주의

부품 대체 시 반드시 지정된 야마하 발전기 부품들을 이용하십시오 . 더 주의를 기울이기 위해서 야마하 딜러에게 문의하십시오 .

- A** 항목
- B** 일상적인 작업
- C** 운전 전 확인사항
- D** 모든
- E** 6 개월 혹은 100 시간
- F** 12 개월 혹은 300 시간
- G** 점화 플러그
- H** 상태를 확인합니다 .
- I** 닦고, 필요할 경우, 교체합니다 .
- J** 연료
- K** 연료 레벨 및 연료가 새는지 확인합니다 .
- L** 연료 호스
- M** 호스가 찢어지거나 혹은 손상됐는지 확인합니다 .
- N** 필요할 경우, 교체합니다 .
- O** 엔진 오일
- P** 엔진의 오일 레벨을 확인합니다 .
- Q** 교체
- R** 공기 필터 장치
- S** 상태를 확인합니다 .
- T** 깨끗함
- U** 머물러 스크린
- V** 상태를 확인합니다 .
- W** 닦고, 필요할 경우, 교체합니다 .
- X** 연료 필터
- Y** 닦고, 필요할 경우, 교체합니다 .



点检保养步骤图

警告

在开始保养作业之前, 请先关闭发动机。

告诫

只能使用雅马哈指定的正品元件进行更换。详情请咨询雅马哈授权经销商。

- A** 项目
- B** 日常检查
- C** 使用前的检查
- D** 每
- E** 6个月或100小时
- F** 12个月或300小时
- G** 火花塞
- H** 检查状况。
- I** 必要时清洁或更换。
- J** 燃油
- K** 检查油位及是否泄漏。
- L** 油管
- M** 检查油管是否有裂痕及损坏。
- N** 必要时更换。
- O** 机油
- P** 检查油位。
- Q** 更换
- R** 空气滤清器元件
- S** 检查状况。
- T** 清洁
- U** 消声器罩
- V** 检查状况。
- W** 必要时清洁或更换。
- X** 滤油器
- Y** 必要时清洁或更换。

A Item	B Routine	C Controle vóór gebruik	D Om de	
			E 6 maanden of 100 uren	F 12 maanden of 300 uren
Z Carterontluchtingslang	a Controleer de ontluchtingslang op barsten of schade. b Vervang ze indien nodig.			○
c Cilinderkop	d Cilinderkop ontkolen. e Vaker indien nodig.			★
f Klepsspeling	g Controleer en regel de klepsspeling.			★
h Fittings/bevestigingen	i Controleer alle en bevestigingen. j Corrigeren indien nodig.			★
k Het punt waar een anomalie werd herkend door gebruik.			○	

*1 Eerste verversing van de motorolie is na een maand of 20 bedrijfsuren.

*2 Het luchtfilterelement moet vaker worden gereinigd bij gebruik in uitzonderlijk vochtige of stoffige omgevingen.

★ Aangezien deze items speciale werktuigen, gegevens en technische vaardigheden vereisen, dient u het onderhoud door een Yamaha-dealer te laten uitvoeren.

- A Punkt
- B Rutine
- C Sjøkk før igangsetting
- D Hver
- E 6. måned eller 100. time
- F 12. måned eller 300. time
- Z Ventilasjonsslange for veivhus
- a Sjøkk om det er sprekker eller skader på ventilasjonsslangen.
- b Skift slangen om nødvendig.
- c Toppløkk
- d Fjern sot fra toppløkket.
- e Øk frekvensen om nødvendig.
- f Ventilklaring
- g Sjøkk og juster ventilklaringen.
- h Fester/klemmer
- i Sjøkk alle fester og klemmer.
- j Utbedre om nødvendig.
- k Dersom noe unormalt oppdages under bruk.

*1 Motoroljen skiftes første gang etter én måned eller 20 driftstimer.

*2 Luftfilterelementet må rengjøres oftere ved bruk i svært fuktige eller støvfylte områder.

★ Ettersom disse punktene krever spesialverktøy, kunnskaper og tekniske ferdigheter, bør denne servicen utføres av en Yamaha-forhandler.

- [A] Αντικείμενο
 [B] Σημειώσεις
 [C] Έλεγχος πριν τη λειτουργία
 [D] Κάθε
 [E] 6 μήνες ή 100 ώρες
 [F] 12 μήνες ή 300 ώρες
 [Z] Σωλήνας αερισμού στροφαλοθάλαμου
 [a] Ελέγξτε το σωλήνα αερισμού για ρωγμές ή ζημιά.
 [b] Αντικαταστήστε αν χρειάζεται.
 [c] Κυλινδροκεφαλή
 [d] Ξεκαρβονιάστε την κεφαλή του κυλίνδρου.
 [e] Πιο συχνά αν χρειάζεται.
 [f] Διάκενο βαλβίδων
 [g] Ελέγξτε και ρυθμίστε το διάκενο των βαλβίδων.
 [h] Σημεία στήριξης/στερέωσης
 [i] Ελέγξτε όλα τα σημεία στήριξης και στερέωσης.
 [j] Διορθώστε αν χρειάζεται.
 [k] Το σημείο όπου εντοπίσατε ανωμαλία κατά τη χρήση.
- *1 Η αρχική αντικατάσταση του λαδιού του κινητήρα είναι μετά από έναν μήνα ή 20 ώρες λειτουργίας.
 *2 Το στοιχείο του φίλτρου αέρα χρειάζεται πιο συχνό καθαρισμό όταν χρησιμοποιείται σε ασυνήθιστα υγρούς ή σκονισμένους χώρους.
- ★ Καθώς αυτά τα σημεία απαιτούν ειδικά εργαλεία, γνώσεις και τεχνικές ικανότητες, απευθυνθείτε σε έναν εξουσιοδοτημένο έμπορο της Yamaha.

- [A] 항목
 [B] 일상적인 작업
 [C] 운전 전 확인사항
 [D] 모든
 [E] 6 개월 혹은 100 시간
 [F] 12 개월 혹은 300 시간
 [Z] 크랭크 케이스 환기 호스
 [a] 환기 호스가 찢어지거나 혹은 손상 됐는지 확인합니다.
 [b] 필요할 경우, 교체합니다.
 [c] 실린더 헤드
 [d] 실린더 헤드를 제거합니다.
 [e] 필요할 경우, 보다 자주 합니다.
 [f] 밸브 유격
 [g] 밸브 유격을 확인하고 조절합니다.
 [h] 피팅 / 패스너
 [i] 피팅 / 패스너들을 모두 확인합니다.
 [j] 필요할 경우, 수정합니다.
 [k] 사용 시 비정상적인 것으로 인식 될 때의 해야 할 일.
- *1 엔진 오일은 한 달 혹은 20 시간 작동 후 교체합니다.
 *2 공기 필터 부품은 매우 젖어있거나 혹은 더러운 곳에서 사용할 때는 보다 자주 청소해야 합니다.
- ★ 이 항목들은 특수 도구와 데이터 및 기술이 필요하므로, 야마하 딜러에게 서비스를 요청하시기 바랍니다.

- [A] 项目
 [B] 日常检查
 [C] 使用前的检查
 [D] 每
 [E] 6个月或100小时
 [F] 12个月或300小时
 [Z] 曲轴箱通气管
 [a] 检查通气管是否有裂痕及损坏。
 [b] 必要时更换。
 [c] 缸盖
 [d] 脱碳。
 [e] 必要时多次操作。
 [f] 阀余隙
 [g] 检查并调整阀余隙。
 [h] 装配件 / 固定器
 [i] 检查所有装配件和固定器。
 [j] 必要时调整修正。
 [k] 使用时发现有问题的地方。
- *1 机油头一次更换是在一个月或作业20小时后。
 *2 在湿度高或灰尘大的地方使用时，空气滤清器元件需要更频繁地清洁。
- ★ 由于这些维修工作需要特殊工具，数据和技术，请联系雅马哈经销商为您服务。

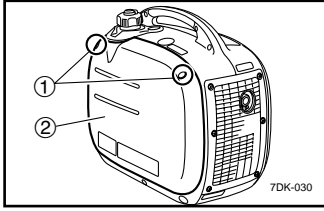

Bougie-inspectie

De bougie is een belangrijk motoronderdeel, dat regelmatig moet worden gecontroleerd.

1. Verwijder de schroeven en verwijder vervolgens de afdekking.

- ① Schroeven
- ② Afdekking

2. Verwijder de bougiedop en het kapje.

- ③ Bougiedop
- ④ Kapje

3. Steek het werktuig door de opening in de buitenkant van de afdekking, steek de stang in het werktuig en draai naar links om de bougie te verwijderen.

- ⑤ Werktuig
- ⑥ Stang

4. Controleer op ontkleuring en verwijder de kool.

De porseleinen isolator rondom de centrale elektrode van de bougie moet een gemiddeld tot licht bruine kleur vertonen.

Kontroll av tennplugg

Tennpluggen er en viktig motorkomponent, som skal kontrolleres regelmessig.

1. Skru ut skruene og fjern så dekslet.

- ① Skruer
- ② Deksel

2. Fjern tennpluggetten og lokket.

- ③ Tennpluggette
- ④ Løkk

3. Før verktøyet inn gjennom hullet fra utsiden, sett håndtaket inn i verktøyet og dreii det mot klokken for å fjerne tennpluggen.

- ⑤ Verktøy
- ⑥ Håndtak

4. Sjekk for misfarging og fjern sotlag.

Porseleinsisolatoren rundt tennpluggens midtelektrode skal være middels til lys brun.

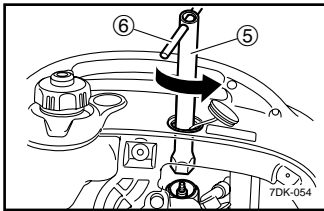
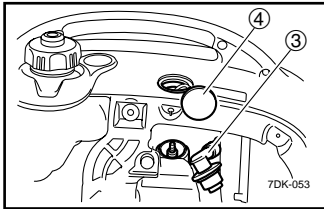

Εξέταση του μπουζιού

Το μπουζί είναι σημαντικό εξάρτημα του κινητήρα και πρέπει να ελέγχεται περιοδικά.

1. Αφαιρέστε τις βίδες και μετά το κάλυμμα.

- ① Βίδες
- ② Κάλυμμα

2. Αφαιρέστε την πίπα του μπουζιού και την τάπα.

- ③ Πίπα μπουζιού
- ④ Τάπα

3. Εισάγετε το εργαλείο από την τρύπα του εξωτερικού μέρους του καλύμματος, εισάγετε τη λαβή στο εργαλείο και στρέψτε το αριστερά για να αφαιρέσετε το μπουζί.

- ⑤ Εργαλείο
- ⑥ Λαβή

4. Ελέγξτε για αποχρωματισμό και αφαιρέστε τον άνθρακα. Η πορσελάνη γύρω από το κεντρικό ηλεκτρόδιο πρέπει να είναι μέτριο-προς-ανοιχτό καφέ χρώμα.

점화 플러그 점검

점화 플러그는 중요 부품이므로 정기적으로 확인해야 합니다.

1. 나사를 뺀 후, 덮개를 제거합니다.

- ① 나사
- ② 덮개

2. 점화 플러그 캡과 캡을 뺍니다.

- ③ 점화 플러그 캡
- ④ 캡

3. 공구를 덮개의 바깥 쪽으로 부터 홀을 통하여 장착하고, 핸들바를 공구 안으로 주입하여 시계 반대 방향으로 돌려 점화 플러그를 제거합니다.

- ⑤ 공구
- ⑥ 핸들바

4. 탈색 여부를 확인하고 탄소를 제거합니다. 점화 플러그 중앙 전극 주변의 자기 절연체는別に 그을린 색상이어야 합니다.

火花塞的点检

火花塞是重要的发动机部件，应定期检测。

1. 松开螺钉并卸下发动机盖。

- ① 螺钉
- ② 发电机盖

2. 卸下火花塞帽及盖子。

- ③ 火花塞帽
- ④ 盖子

3. 将工具从盖子外穿进孔内，并将把手穿在工具上逆时针方向旋转，卸下火花塞。

- ⑤ 工具
- ⑥ 手把

4. 检查是否褪色并去除积碳。火花塞中心电极周围的瓷心应呈现中度偏浅的褐色。

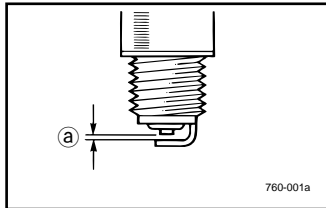

5. Controleer het bougietype en de elektrodenafstand.

Standaardbougie:
BPR6HS (NGK)
Elektrodenafstand:
0,6–0,7 mm (0,024–0,028 in)

- Ⓐ Elektrodenafstand

OPMERKING

De elektrodenafstand van de bougie moet worden gemeten met een draaddiktemeter en, indien nodig, worden bijgesteld.

6. Installeer de bougie.

Aandraaimoment van de bougies:
20,0 Nm
(2,0 m·kgf, 14,8 ft·lbf)

OPMERKING

Als u niet over een momentsleutel beschikt wanneer u de bougie installeert, draai hem dan eerst met de hand helemaal aan en draai hem vervolgens nog 1/4 tot 1/2 slag verder vast met een gewone sleutel. De bougie moet daarna echter zo vlug mogelijk worden aangedraaid met het gespecificeerde aandraaimoment.

7. Installeer de bougiedop en de kap.
8. Installeer de afdekking en draai de schroeven vast.

AD00431

Carburateurafstelling

De carburateur is een essentieel onderdeel van de motor. Het afstellen moet worden uitgevoerd door een Yamaha-dealer die beschikt over de beroepskennis, de gespecialiseerde gegevens en het gereedschap om dat naar behoren te doen.

5. Sjekk tennpluggtype og gap.

Standard tennplugg:
BPR6HS (NGK)
Gnistgap:
0,6–0,7 mm (0,024–0,028 in)

- Ⓐ Gap

MERK

Gnistgapet skal måles med en føler og om nødvendig justeres i henhold til spesifikasjonen.

6. Sett på plass tennpluggen.

Tiltrekkingsmoment for tennplugg:
20,0 Nm
(2,0 m·kgf, 14,8 ft·lbf)

MERK

En god pekepinn på riktig tiltrekkingsmoment for tennpluggen uten momentnøkkel er ca. en 1/4 til 1/2 omdreining mer enn tiltrukket med fingrene. Tennpluggen må imidlertid trekkes til med spesifisert moment snarest mulig.

7. Sett på plass tennpluggghetten og lokket.
8. Sett på dekslet og trekk til skrue-
ne.

AN00431

Justering av forgasser

Forgasseren er en svært viktig del av motoren. En eventuell justering bør håndteres av en Yamaha-forhandler med nødvendig fagkunnskap og utstyr for å gjøre et godt arbeid.



5. Ελέγξτε τον τύπο και το διάκενο του μπουζιού.

Τυπικό μπουζί:
BPR6HS (NGK)
Διάκενο μπουζιού:
0,6–0,7 mm (0,024–0,028 in)

ⓐ Διάκενο

ΣΗΜΕΙΩΣΗ

Το διάκενο του μπουζιού πρέπει να μετρείται με παχύμετρο και, αν χρειάζεται, να ρυθμίζεται σύμφωνα με την προδιαγραφή.

6. Τοποθετήστε το μπουζί.

Ροπή μπουζιού:
20,0 Nm
(2,0 m·kgf, 14,8 ft·lbf)

ΣΗΜΕΙΩΣΗ

Αν δεν έχετε διαθέσιμο ροπόκλειδο όταν τοποθετείτε το μπουζί, ένας καλός υπολογισμός της σωστής ροπής είναι 1/4 - 1/2 στροφή μετά το σφίξιμο με το χέρι. Θα πρέπει όμως να σφίξετε το μπουζί στη σωστή ροπή το συντομότερο δυνατόν.

7. Τοποθετήστε την πίπα του μπουζιού και την τάπα.
8. Τοποθετήστε το κάλυμμα και σφίξτε τις βίδες.

AR00431

Ρύθμιση καρμπυρατέρ

Το καρμπυρατέρ είναι πολύ σημαντικό τμήμα του κινητήρα. Η ρύθμισή του πρέπει να γίνεται από εξουσιοδοτημένο έμπορο της Yamaha με επαγγελματική γνώση, εξειδικευμένα στοιχεία και εξοπλισμό για να το κάνει σωστά.



5. 점화 플러그 타입과 갭을 확인합니다 .

표준 점화 플러그 :
BPR6HS (NGK)
점화 플러그 갭 :
0.6–0.7 mm
(0.024–0.028 in)

ⓐ 갭

팁

점화 플러그 갭은 전선 두께 게이지로 측정하여, 필요할 경우, 규격치로 조절해야 합니다 .

6. 점화 플러그를 장착합니다 .

점화 플러그 토크 :
20,0 Nm
(2.0 m·kgf, 14.8 ft·lbf)

팁

점화 플러그 장착 시 토크 렌치를 사용할 수 없을 경우, 1/4–1/2 정도 손가락으로 더 돌리면 토크가 대략 맞습니다 . 하지만, 가능한 빨리 점화 플러그를 규정 된 토크로 조절해야 합니다 .

7. 점화 플러그 캡과 캡을 장착합니다 .
8. 덮개를 장착하고 나사를 조여줍니다 .

A200431

카뷰레터 조절

카뷰레터는 중요 엔진 부품이므로, 조절 작업은 전문적 지식과 특화된 데이터 및 적절히 작업할 수 있는 장비를 갖춘 야마하 딜러에게 맡겨야 합니다 .

5. 检查火花塞类型和间隙。

标准火花塞 :
BPR6HS (NGK)
火花塞间隙 :
0.6 – 0.7 毫米
(0.024 – 0.028 英寸)

ⓐ 间隙

注意

火花塞间隙需用线测厚仪测量, 并在必要时作调整。

6. 安装火花塞

火花塞扭矩 :
20 Nm
(2.0 m•kgf, 14 ft•lbf)

注意

如安装火花塞时无扭矩扳手, 一个较好的估算方法是手拧 1/4–1/2 圈。但应将火花塞尽快拧紧至指定扭矩。

7. 安装火花塞帽及盖子。
8. 安装发动机盖并拧紧螺钉。

AC00431

调节化油器

化油器是发动机的关键部件。其调节应该由具备专业知识, 专业资料和设备的雅马哈经销商进行, 以保证调节正确。

Motorolieverversing**⚠ WAARSCHUWING**

Tap de motorolie niet af vlak nadat motor werd uitgeschakeld. De olie is heet en moet voorzichtig worden behandeld om brandwonden te voorkomen.

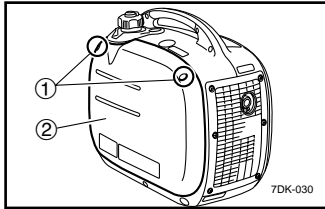

1. Plaats de generator op een effen oppervlak en laat de motor verschillende minuten warmdraaien. Stop de motor vervolgens en zet de brandstofkraanknop en de brandstoftankdopontluchtingsknop op "OFF".

2. Verwijder de schroeven en verwijder vervolgens de afdekking.

- ① Schroeven
- ② Afdekking

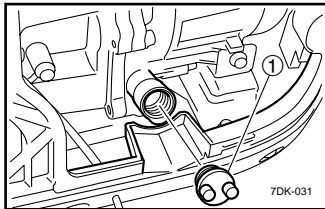

3. Verwijder de olieuldop.

- ① Olieuldop

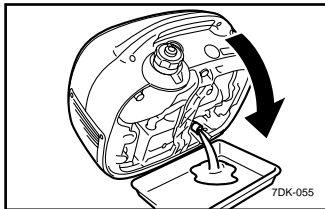

4. Plaats een olieopvangschaal onder de motor. Kantel de generator om de olie er volledig te laten uitlopen.
5. Plaats de generator opnieuw op een effen oppervlak.

Skift av motorolje**⚠ ADVARSEL**

Tapp ikke av motoroljen like etter at du har stoppet motoren. Oljen er varm og må håndteres med forsiktighet for å unngå brannskader.

1. Plasser strømaggregatet på et plant underlag og la motoren varme seg opp i flere minutter. Stopp så motoren og vend bensinkranen og lufteventilen på tanklokket til "OFF".

2. Skru ut skruene og fjern så dekslet.

- ① Skruer
- ② Deksel

3. Ta av oljepåfyllingslokket.

- ① Oljepåfyllingslokk

4. Plasser et oljekar under motoren. Skråstill strømaggregatet slik at all olje renner ut.
5. Plasser aggregatet på et plant underlag igjen.



AR00412

Αλλαγή του λαδιού του κινητήρα**⚠ ΠΡΟΕΙΔΟΠΟΙΗΣΗ**

Αποφύγετε άδειασμα του λαδιού του κινητήρα αμέσως μετά το σβήσιμο του κινητήρα. Το λάδι είναι καυτό και πρέπει να προσέχετε για να αποφύγετε εγκαύματα.

1. Τοποθετήστε τη γεννήτρια σε μια επίπεδη επιφάνεια και ζεστάνετε τον κινητήρα για μερικά λεπτά.
Μετά σταματήστε τον κινητήρα και στρέψτε το κουμπί παροχής καυσίμου, το κουμπί εξαέρωσης της τάπα του δοχείου καυσίμου στο "OFF".
2. Αφαιρέστε τις βίδες και μετά βγάλτε το κάλυμμα.

- ① Βίδες
- ② Κάλυμμα

3. Αφαιρέστε την τάπα γεμίσματος λαδιού.

- ① Τάπα γεμίσματος λαδιού

4. Τοποθετήστε μια ελαιολεκάνη κάτω από τον κινητήρα. Δώστε κλίση στη γεννήτρια για να αδειάσει εντελώς το λάδι.
5. Τοποθετήστε πάλι τη γεννήτρια σε μια επίπεδη επιφάνεια.



A200412

엔진 오일 교환**⚠ 경고**

엔진 정지 후에는 바로 엔진 오일이 새지 않도록 해야 합니다. 오일이 뜨거우므로 화상을 입지 않으려면 주의해서 다루어야 합니다.

1. 발전기를 평평한 곳에 두고 몇 분간 엔진을 예열합니다.
그런 후, 엔진을 정지시키고 연료 콕 노브와 연료 탱크 캡 환기 노브를 "OFF"로 누릅니다.
2. 나사를 뺀 후, 덮개를 제거합니다.

- ① 나사
- ② 덮개

3. 오일 필러 캡을 뺍니다.

- ① 오일 필러 캡

4. 오일 팬을 엔진 아래 둡니다. 오일 드레인 볼트를 빼서 오일을 완전히 빼줍니다.
5. 발전기를 평평한 곳에 다시 놓습니다.

AC00412

机油的更换**⚠ 警告**

请勿在关闭发动机后立即排放机油。需小心操作以免被烫伤。

1. 将本机放置在一个平面上，并启动发动机数分钟，提高其温度。然后关闭发动机并将燃油旋塞旋扭，燃油箱盖排气孔旋扭至“OFF”。

2. 松开螺钉并卸下盖子。

- ① 螺钉
- ② 发电机盖

3. 卸下注油盖。

- ① 注油盖

4. 在发动机下方放置一个油盘。将发电机倾斜以完全排空油。
5. 在水平表面上更换发电机。

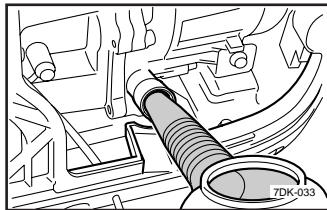

6. Giet motorolie in de motor tot aan de bovenmarkering.

6. Fyll motorolje til maksimalt nivå.

LET OP

- Kantel de generator niet bij het vullen met motorolie. Dat zou kunnen resulteren in een overvulling en in schade aan de motor.
- Zorg ervoor dat er geen vreemde stoffen in het carter terechtkomen.

PASS PÅ

- Strømaggregatet må stå opprett under påfylling av motorolje. Hvis ikke, er det fare for overfylling med resulterende skade på motoren.
- Påse at ingen fremmedlegemer kommer inn i veivhuset.

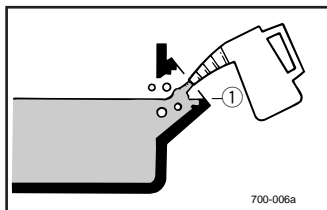

① Hoogste peil

① Maksimumsnivå

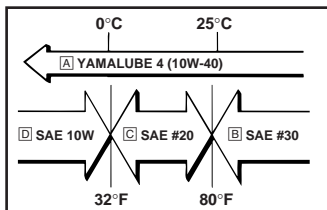

Aanbevolen motorolie:

- Ⓐ YAMALUBE 4 (10W-40), SAE 10W-30 of 10W-40
- Ⓑ SAE #30
- Ⓒ SAE #20
- Ⓓ SAE 10W

Anbefalt motorolje:

- Ⓐ YAMALUBE 4 (10W-40), SAE 10W-30 eller 10W-40
- Ⓑ SAE #30
- Ⓒ SAE #20
- Ⓓ SAE 10W

Aanbevolen motoroliekwaliteit:

API Service SE type of hoger

Inhoud olietank:

0,4 L
(0,42 US qt, 0,35 Imp qt)

Anbefalt motoroljetype:

API Service SE eller bedre

Motoroljevolum:

0,4 L
(0,42 US qt, 0,35 Imp qt)

7. Veeg de afdekking schoon en veeg eventueel gemorste olie op.

7. Rengjør dekslet og tørk opp eventuelt oljesøl.

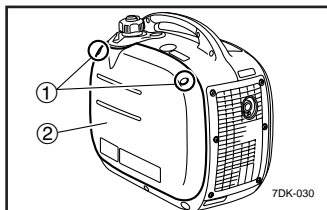

8. Installeer de olievuldop.

9. Installeer de afdekking en draai de schroeven vast.

- ① Schroeven
- ② Afdekking

8. Sett på oljepåfyllingslokket.

9. Sett på dekslet og trekk til skruene.

- ① Skruer
- ② Deksel

GR

6. Προσθέστε λάδι μέχρι την πάνω στάθμη.

ΠΡΟΣΟΧΗ

- Μην δίνετε κλίση στη γεννήτρια όταν προσθέτετε λάδι. Αυτό θα προκαλέσει υπερβολικό γέμισμα και βλάβη στον κινητήρα.
- Προσέξτε μην εισχωρήσουν ξένα υλικά στον στροφαλοθάλαμο.

① Πάνω στάθμη

Συνιστώμενο λάδι κινητήρα:

- A YAMALUBE 4 (10W-40), SAE 10W-30 ή 10W-40
- B SAE #30
- C SAE #20
- D SAE 10W

Συνιστώμενη διαβάθμιση λαδιού:

Τύπου API Service SE ή καλύτερο

Ποσότητα λαδιού κινητήρα:
0,4 L
(0,42 US qt, 0,35 Imp qt)

7. Σκουπίστε το κάλυμμα για να καθαρίσει και σκουπίστε τυχόν λάδι που χύθηκε.
8. Τοποθετήστε την τάπα γεμίματος λαδιού.
9. Τοποθετήστε το κάλυμμα και σφίξτε τις βίδες.

- ① Βίδες
- ② Κάλυμμα

K

6. 엔진 오일을 상위 레벨까지 주입합니다.

주의

- 엔진 오일 주입 시, 발전기를 기울이지 마십시오. 오일이 넘쳐서 엔진 손상이 생길 수 있기 때문입니다.
- 크랭크 케이스에 이물질이 들어가지 않도록 해야 합니다.

① 상위 레벨

권장엔진 오일:

- A 야마루브 4 (10W-40), SAE 10W-30 혹은 10W-40
- B SAE #30
- C SAE #20
- D SAE 10W

권장 등급 엔진 오일:

API Service SE 타입 또는 그 이상

엔진 오일량:
0.4 L
(0.42 US qt,
0.35 Imp qt)

7. 덮개를 깨끗이 닦고, 흘린 오일을 닦아냅니다.

- ① 나사
- ② 덮개

告诫

- 请勿在加油时倾斜发电机。这样可能造成过度加注并损坏发动机。
- 切勿使异物进入曲轴箱。

① 高位

本公司所建议使用的机油:

- A YAMALUBE 4 (10W-40)、SAE 10W-30 或 10W-40
- B SAE #30
- C SAE #20
- D SAE 10W

建议使用的机油等级:

API 标准 SE 型或更高等级
机油容量:
0.4 升 (0.42 美制夸脱,
0.35 英制夸脱)

7. 将盖子擦拭干净，去除溅溢出的机油。

8. 装上注油盖。
9. 装上发电机盖子并旋紧螺钉。

- ① 螺钉
- ② 发电机盖

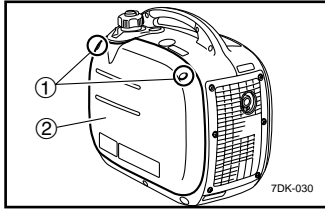

AD01084

Luchtfilter

1. Verwijder de schroeven en verwijder vervolgens de afdekking.

- ① Schroeven
- ② Afdekking

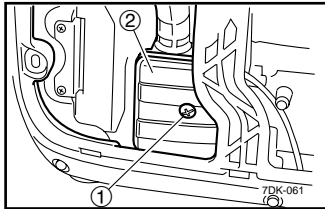

2. Verwijder de schroef en verwijder het deksel van het luchtfilterhuis.

- ① Schroef
- ② Luchtfilterhuisdeksel

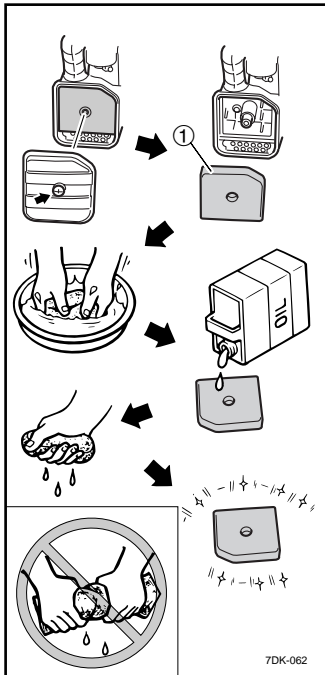

3. Verwijder het schuimelement.

- ① Schuimelement

4. Was het schuimelement in oplosmiddel en droog het af.
5. Olie het schuimelement en knijp de overtollige olie er uit. Het schuimelement moet nat zijn maar mag niet druipen.

Aanbevolen olie:
Schuimluchtfilterolie
of
SAE #20-motorolie

LET OP

Wring het element niet uit wanneer u het samendrukt. Daardoor zou het kunnen scheuren.

AN01084

Lufffilter

1. Skru ut skruene og fjern så dekslet.

- ① Skruer
- ② Deksel

2. Fjern skruen og ta så av dekslet på luffilterholderen.

- ① Skruer
- ② Deksel på luffilterholder

3. Fjern skumfilteret.

- ① Skumfilter

4. Vask skumfilteret i et løsemiddel og tørk det.
5. Sett skumelementet inn med olje og klem ut overskuddsolje. Skumelementet skal være vått, men ikke dryppende.

Anbefalt olje:
Olje for luftfilter av skumtypen
eller
SAE #20 motorolje

PASS PÅ

Ikke vri skumelementet når du klemmer ut olje. Det kan føre til at det revner.

AR01084



Φίλτρο αέρα

1. Αφαιρέστε τις βίδες και μετά αφαιρέστε το κάλυμμα.

- ① Βίδες
- ② Κάλυμμα

2. Αφαιρέστε τη βίδα και μετά το κάλυμμα της θήκης του φίλτρου αέρα.

- ① Βίδα
- ② Κάλυμμα θήκης φίλτρου αέρα

3. Αφαιρέστε το αφρώδες στοιχείο.

- ① Αφρώδες στοιχείο

4. Πλύντε το αφρώδες στοιχείο με διαλυτικό και στεγνώστε το.

5. Λαδώστε το αφρώδες στοιχείο και πιέστε το για να φύγει το παραπανίσιο λάδι.

Το αφρώδες στοιχείο πρέπει να είναι υγρό αλλά να μην στάζει.

Συνιστώμενο λάδι:
 Λάδι για φίλτρα από αφρώδες υλικό
 ή
 Λάδι κινητήρα SAE #20

ΠΡΟΣΟΧΗ

Μην στύβετε το αφρώδες στοιχείο όταν το πιέζετε διότι μπορεί να σκιστεί.

A201084



공기 필터

1. 나사를 뺀 후, 덮개를 제거합니다.

- ① 나사
- ② 덮개

2. 나사를 빼고 공기 필터 케이스 덮개를 제거합니다.

- ① 나사
- ② 공기 필터 케이스 덮개

3. 폼 부품을 뺍니다.

- ① 폼 부품

4. 용매로 폼 부품을 세척한 후 말립니다.

5. 폼 부품에 오일을 칠하고 많이 묻은 곳은 짜냅니다. 폼 부품은 축축해야 하지만 흘러내리지는 않아야 합니다.

권장 오일:
 폼 - 공기 - 필터 오일
 혹은
 SAE #20 모터 오일

주의

팔 때는 폼 부품을 비틀지 마십시오. 비틀면 찢어질 수 있습니다.

AC01084

空气滤清器

1. 松开螺钉并卸下发电机盖。

- ① 螺钉
- ② 发电机盖

2. 松开螺钉并卸下空气滤清器盒盖。

- ① 螺钉
- ② 空气滤清器盒盖

3. 取下海绵部件。

- ① 海绵滤芯

4. 用溶剂清洗并晾干海绵滤芯。

5. 给海绵滤芯加油并挤掉多余的油。海绵滤芯应当是湿的，但不应当滴油。

本公司所建议使用的滤清器油：
 海绵空气滤清器油
 或
 SAE #20 润滑油

告诫

切勿用力扭拧海绵滤芯，因此会使其毁坏。

NL

6. Breng het schuimelement aan in het luchtfilterhuis.

OPMERKING _____

Vergewis u er van dat het dichtingsvlak van het schuimelement mooi aansluit op het luchtfilter zodat er geen luchtlek is.

LET OP _____

De motor mag nooit draaien zonder het schuimelement; dat kan leiden tot bovenmatige zuiger- en cilinderslijtage.

7. Breng het deksel van het luchtfilterhuis weer aan in zijn oorspronkelijke positie en draai de schroef aan.
8. Installeer de afdekking en draai de schroeven vast.

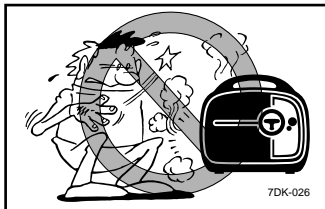

AD01075

Geluidemperscherm en vonkafleider

⚠ WAARSCHUWING _____

De motor en geluiddemper zullen heel heet zijn nadat de motor heeft gedraaid.

Vermijd iedere aanraking van de motor en de geluiddemper terwijl ze nog heet zijn met om het even welk lichaamsdeel of kledingstuk tijdens inspectie of reparatie.

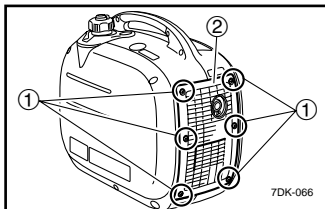

1. Verwijder de schroeven en verwijder vervolgens de afdekking.

- ① Schroeven
- ② Afdekking

N

6. Sett skumfilteret inn i luftfilterholderen.

MERK _____

Pass på at skumfilterets tetningsflate passer til luftfilterholderen slik at det ikke oppstår luftlekkasje.

PASS PÅ _____

Motoren må aldri kjøres uten skumfilteret. Det kan føre til stor slitasje på stempel og sylinder.

7. Sett dekslet på luftfilterholderen i den opprinnelige stillingen og stram skruene.
8. Sett på dekslet og trekk til skruene.

AN01075

Filter på lydtemper og gnistfanger

⚠ ADVARSEL _____

Motoren og lydtemperen vil være svært varme etter at motoren har vært i drift. Unngå berøring av motoren og lydtemperen med kroppsdeler eller klesplagg mens delene fremdeles er varme under inspeksjoner eller reparasjoner.

1. Fjern skruene og trekk så dekslet av.

- ① Skruer
- ② Deksel

GR

6. Τοποθετήστε το αφρώδες στοιχείο στη θήκη του φίλτρου αέρα.

ΣΗΜΕΙΩΣΗ

Φροντίστε η επιφάνεια στεγανοποίησης του αφρώδες στοιχείου να εφαρμόζει με το φίλτρο αέρα ώστε να μην υπάρχει διαρροή αέρα.

ΠΡΟΣΟΧΗ

Ο κινητήρας δεν πρέπει ποτέ να λειτουργεί χωρίς το αφρώδες στοιχείο διότι θα προκληθεί εκτεταμένη φθορά στο πιστόνι και τον κύλινδρο.

- 7. Τοποθετήστε τη θήκη του φίλτρου αέρα στην αρχική της θέση και σφίξτε τη βίδα.
- 8. Τοποθετήστε το κάλυμμα και σφίξτε τις βίδες.

AR01075

Σίτα σιγαστήρα και προστατευτικό σπινθήρων

⚠ ΠΡΟΕΙΔΟΠΟΙΗΣΗ

Ο κινητήρας και ο σιγαστήρας καίνε μετά τη χρήση. Μην αγγίζετε τον κινητήρα και τον σιγαστήρα με οποιοδήποτε μέρος του σώματος ή των ρούχων σας ενώ είναι ακόμα καυτά, στη διάρκεια του ελέγχου ή της επισκευής.

1. Αφαιρέστε τις βίδες και μετά αφαιρέστε το κάλυμμα.

- ① Βίδες
- ② Κάλυμμα

K

6. 폼 부품을 공기 필터 케이스에 넣습니다.

팁

공기가 새지 않도록 공기 필터를 확실히 맞추십시오.

주의

부품이 하나라도 없으면 엔진은 작동하지 않습니다. 피스톤이나 실린더의 마모원인이 될 수 있습니다.

- 7. 공기 필터 케이스 덮개를 원래 위치에 장착한 후, 나사를 조여줍니다.
- 8. 덮개를 장착하고 나사를 조여줍니다.

A201075

머플러 스크린 및 점화 차단기

⚠ 경고

엔진 작동 후 엔진과 머플러가 매우 뜨거울 것입니다. 검사나 보수 중에 엔진과 머플러가 아직 뜨거운 동안은 이 부분에 몸이나 옷이 닿지 않도록 주의하십시오.

1. 나사를 뺀 후, 덮개를 벗깁니다.

- ① 나사
- ② 덮개

6. 将海绵滤芯插入空气滤清器盒。

注意

海绵的表面务须贴紧空气滤清器，不要留有空隙漏气。

告诫

在没有装入海绵滤芯时，切勿启动发动机；否则可能会造成活塞和油缸过度磨损。

- 7. 重新装上空气滤清器盒盖并拧紧螺钉。
- 8. 装上发电机盖并拧紧螺钉。

AC01075

消声器罩和火花消除器

⚠ 警告

在引擎开始动作后，引擎和消声器会变得非常烫。

在检查及维修时，切勿使您的皮肤及衣服触及到引擎及消声器。

1. 松开螺钉并卸下发电机盖。

- ① 螺钉
- ② 盖

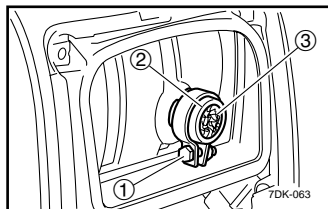

2. Draai de bout los en verwijder vervolgens de geluiddemperkap en het geluiddemperscherm.

- ① Bout
- ② Geluiddemperkap
- ③ Geluiddemperscherm

2. Løsne boltene og ta deretter av lydtemperhette og lydtemperfilteret.

- ① Bolt
- ② Lyddemperhette
- ③ Lyddemperfilter

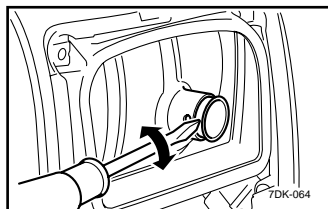

3. Gebruik een platte schroevendraaier om de vonkafleider uit de geluiddemper te wrikken.

3. Bruk et flatjern for å lirke gnistfangeren ut av lydtemperen.

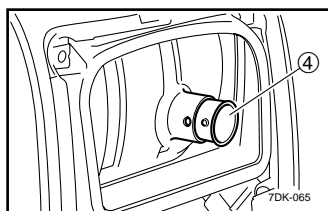

4. Verwijder de vonkafleider.

4. Fjern gnistfangeren.

- ④ Vonkafleider

- ④ Gnistfanger

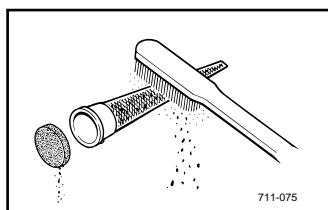

5. Verwijder de koolafzetting op het geluiddemperscherm en de vonkafleider met behulp van een draadborstel.

5. Fjern sotbelegg på lydtemperfilteret og gnistfanger med bruk av en stålbørste.

LET OP

Gebruik de draadborstel voorzichtig bij het reinigen om krassen te voorkomen in het geluiddemperscherm en de vonkafleider.

PASS PÅ

Bruk stålbørsten forsiktig under rengjøringen for å unngå å ripe opp lydtemperfilteret og gnistfangeren.

6. Controleer het geluiddemperscherm en de vonkafleider. Vervang ze in geval van schade.

6. Sjekk lydtemperfilter og gnistfanger. Skift dersom de er skadet.

7. Installeer de vonkafleider.

7. Sett på plass gnistfangeren.

GR

2. Ξεσφίξτε το μπουλόνι και αφαιρέστε την τάπα του σιγαστήρα, την σίτα του σιγαστήρα.

- ① Μπουλόνι
- ② Τάπα σιγαστήρα
- ③ Σίτα σιγαστήρα

3. Χρησιμοποιήστε ένα ευθύ κατασβίδι για να διαχωρίσετε το προστατευτικό σπινθήρων από τον σιγαστήρα.

4. Αφαιρέστε το προστατευτικό σπινθήρων.

- ④ Προστατευτικό σπινθήρων

5. Καθαρίστε τα κατάλοιπα άνθρακα από την σίτα του σιγαστήρα και το προστατευτικό σπινθήρων με μια συρματόβουρτσα.

ΠΡΟΣΟΧΗ

Όταν καθαρίζετε, χρησιμοποιείτε ελαφρά τη συρματόβουρτσα για να μην κάνετε ζημιά ή αμυχή στη σίτα του σιγαστήρα και το προστατευτικό σπινθήρων.

6. Ελέγξτε τη σίτα του σιγαστήρα και το προστατευτικό σπινθήρων. Αν έχουν ζημιά, αντικαταστήστε τα.

7. Τοποθετήστε το προστατευτικό σπινθήρων.

K

2. 볼트를 풀고 머플러 캡 및 머플러 스크린을 벗깁니다.

- ① 볼트
- ② 머플러 캡
- ③ 머플러 스크린

3. 접시머리 나사 드라아버를 이용하여 머플러로부터 점화 차단기를 탐색합니다.

4. 점화 차단기를 뺍니다.

- ④ 점화 차단기

5. 머플러 스크린과 점화 차단기의 탄소 노폐물은 와이어 브러시를 이용하여 제거합니다.

주의

청소를 할 때는, 와이어 브러시를 살짝 문질러서 머플러 스크린 및 점화 차단기의 손상 혹은 균형을 방지해야 합니다.

- 6. 머플러 스크린과 점화 차단기를 확인합니다. 손상 됐으면, 교체합니다.
- 7. 점화 차단기를 장착합니다.

2. 松开螺钉并卸下消声器帽及消声器罩。

- ① 螺钉
- ② 消声器帽
- ③ 消声器罩

3. 用一字头螺丝刀将火花消除器从消声器上撬出。

4. 取下火花消除器。

- ④ 火花消除器

5. 用钢丝刷去除消声器罩和火花消除器上的积炭。

告诫

轻轻用钢丝刷进行清洁，避免损坏或者划伤消声器罩和火花消除器。

- 6. 检查消声器罩和火花消除器。如有损坏请作更换。
- 7. 装上火花消除器。

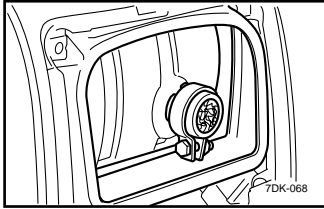
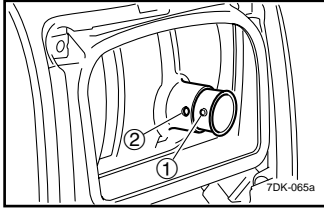
**OPMERKING**

Brengt de vonkafleideruitstulping overeen met de opening in de geluiddemperpijp.

- ① Uitstulping
- ② Opening

8. Installeer het geluiddemper-scherm en de geluiddemperkap.
9. Installeer de afdekking en draai de schroeven vast.

MERK

Posisjoner gnistfangerens utstikk i hullet i lydemperrøret.

- ① Utstikk
- ② Hull

8. Monter på plass lydempersfilter og lydempersette.
9. Sett på dekslet og trekk til skrue-ne.

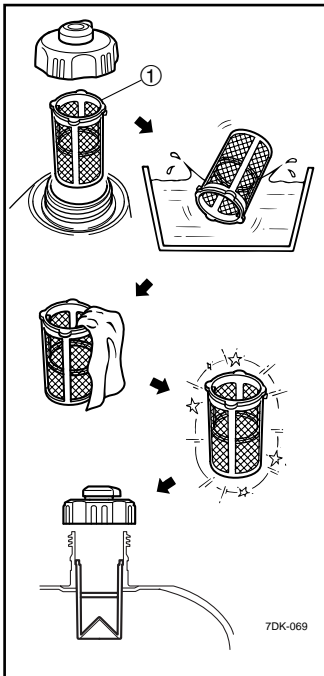

AD00471

Brandstoftankfilter**⚠ WAARSCHUWING**

Gebruik de benzine nooit terwijl u rookt of in de buurt van een open vuur.

1. Verwijder de brandstoftankdop en het brandstoffilter.

① Filter

2. Reinig het filter met benzine. Vervang het wanneer het schade vertoont.
3. Veeg het filter droog en installeer het.
4. Breng de brandstoftankdop aan.

⚠ WAARSCHUWING

Zorg ervoor dat u de brandstoftankdop stevig aandraait.

AN00471

Bensintankfilter**⚠ ADVARSEL**

Arbeid aldri med bensin mens du røyker eller i nærheten av åpen flamme.

1. Fjern tankklokke og filteret.

① Filter

2. Rengjør filteret med bensin. Skift filteret hvis det er skadet.
3. Tørk av filteret og sett det på plass.
4. Sett på tankklokke.

⚠ ADVARSEL

Pass på at tankklokke skrues skikkelig til.

GR

ΣΗΜΕΙΩΣΗ

Ευθυγραμμίστε την προεξοχή του προστατευτικού σπινθήρων με την τρύπα του σωλήνα του σιγαστήρα.

- ① Προεξοχή προστατευτικού σπινθήρων
 - ② Τρύπα
8. Τοποθετήστε τη σίτα του σιγαστήρα και την τάπα του σιγαστήρα.
 9. Τοποθετήστε το κάλυμμα και σφίξτε τις βίδες.

K

팁

점화 차단기 럼프를 머플러 파이프의 홀에 맞춥니다 .

- ① 럼프
- ② 홀

8. 머플러 스크린과 머플러 캡을 장착합니다 .
9. 덮개를 장착하고 나사를 조여줍니다 .

注意

将火花消除器的突起与消声器管上的孔对齐。

- ① 突起
- ② 孔

8. 装上消声器罩和消声器帽。
9. 安装好盖子并旋紧螺钉。

AR00471

Φίλτρο δοχείου καυσίμου

⚠ ΠΡΟΕΙΔΟΠΟΙΗΣΗ

Μην χρησιμοποιείτε ποτέ τη βενζίνη όταν καπνίζετε ή κοντά σε ανοικτή φλόγα.

1. Αφαιρέστε την τάπα του δοχείου καυσίμου και το φίλτρο.
- ① Φίλτρο
2. Καθαρίστε το φίλτρο με βενζίνη.
Αν έχει ζημιά, αντικαταστήστε το.
 3. Σκουπίστε το φίλτρο και τοποθετήστε το.
 4. Τοποθετήστε την τάπα του δοχείου καυσίμου.

⚠ ΠΡΟΕΙΔΟΠΟΙΗΣΗ

Βεβαιωθείτε ότι η τάπα του δοχείου καυσίμου έσφιξε καλά.

A200471

연료 탱크 필터

⚠ 경고

흡연 중이거나 화기 주변에 있는 경우, 절대 연료를 사용하거나 가까이 있지 마십시오 .

1. 연료 탱크 캡과 필터를 뺍니다 .
- ① 필터
2. 필터를 오일로 세척합니다 .
손상됐다면, 교체합니다 .
 3. 필터를 씻어내고 장착합니다 .
 4. 연료 탱크 캡을 장착합니다 .

⚠ 경고

반드시 연료 탱크 캡이 안전하게 조여있어야 합니다 .

AC00471

燃油箱过滤器

⚠ 警告

切勿在吸烟时或明火附近使用汽油。

1. 卸下燃油箱盖和过滤器。
- ① 过滤器
2. 用汽油清洗过滤器。
如有损坏请更换。
 3. 擦拭过滤器并安装好。
 4. 装上燃油箱盖。

⚠ 警告

务须将燃油箱盖扭紧。

AD00601

OPBERGING

Wanneer u uw generator voor langere tijd wenst op te bergen, dient u een aantal voorzorgen te nemen om schade te voorkomen.

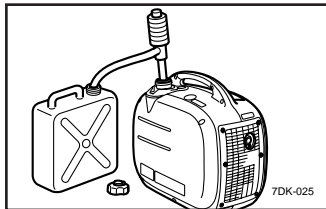
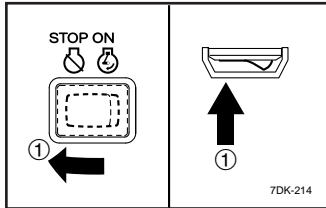

AD01056

Tap de brandstof af

1. Zet de motorschakelaar in de stand "STOP".

① "STOP"

2. Verwijder de brandstoftankdop. Hevel de brandstof uit de brandstoftank over in een goedgekeurde benzinekan met behulp van een in de handel verkrijgbare hevel. Breng de brandstoftankdop vervolgens weer aan.

⚠ WAARSCHUWING

Benzine is uiterst brandbaar en giftig. Lees de "VEILIGHEIDSINFORMATIE" (zie pagina 1) aandachtig.

LET OP

Veeg gemorste benzine onmiddellijk op met een schone, droge, zachte doek, aangezien benzine gelakte of plastic onderdelen kan aantasten.

3. Zet de motorschakelaar in de stand "ON".

① "ON"

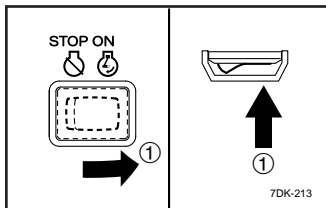

AN00601

OPPBEVARING

Langtidslagring av strømaggregatet krever noen preventive forholdsregler for at det ikke skal ta skade.

AN01056

Tapping av bensin

1. Vend motorbryteren til "STOP".

① "STOP"

2. Ta av tankklokken. Tapp bensinen fra bensintanken til en godkjent bensinkanne ved hjelp av en manuell hevert. Sett deretter på tankklokken igjen.

⚠ ADVARSEL

Bensin er svært brannfarlig og giftig. Les "SIKKERHETSINFORMATJON" (side 1) nøye.

PASS PÅ

Tørk opp eventuelt bensinsøl umiddelbart med en ren, tørr og myk fille ettersom bensin kan skade lakerte overflater eller plastdeler.

3. Vend motorbryteren til "ON".

① "ON"



AR00601

ΑΠΟΘΗΚΕΥΣΗ

Η μακρόχρονη αποθήκευση της γεννήτριας απαιτεί κάποιες προληπτικές ενέργειες που θα την προφυλάξουν από φθορές.

AR01056

Αδειάστε το καύσιμο

1. Στρέψτε τον διακόπτη του κινητήρα στο “STOP”.

① “STOP”

2. Αφαιρέστε την τάπα του δοχείου καυσίμου. Αφαιρέστε το καύσιμο με ένα σιφόνι αναρρόφησης χειρός που πωλείται στο εμπόριο και μεταγγίστε στο σε ένα ειδικό δοχείο βενζίνης. Μετά, τοποθετήστε την τάπα του δοχείου καυσίμου.

ΠΡΟΕΙΔΟΠΟΙΗΣΗ

Το καύσιμο είναι εξαιρετικά εύφλεκτο και δηλητηριώδες. Διαβάστε προσεκτικά τις “ΠΛΗΡΟΦΟΡΙΕΣ ΑΣΦΑΛΕΙΑΣ” (Δείτε σελίδα 2).

ΠΡΟΣΟΧΗ

Σκουπίστε αμέσως το καύσιμο που χύθηκε με ένα καθαρό, στεγνό, μαλακό πανί, καθώς το καύσιμο μπορεί να φθείρει τις βραμμένες επιφάνειες ή τα πλαστικά μέρη.

3. Στρέψτε τον διακόπτη του κινητήρα στο “ON”.

① “ON”

A200601

보관

장기간 보관 시에는 발전기의 수명 연장을 위하여 점검 후 보관하십시오.

A201056

연료 배출

1. 엔진 스위치를 “STOP” 으로 누릅니다.

① “STOP”

2. 연료 탱크 캡을 뺍니다. 시중에서 구할 수 있는 핸드 시퓌를 사용하여 승인된 가솔린 용기 안으로 연료 탱크의 연료를 뺍니다. 그런 후, 연료 탱크 캡을 장착합니다.

경고

연료는 휘발성과 독성이 높습니다. “안전 정보” (2 페이지 참고) 를 숙독하시기 바랍니다.

주의

연료를 흘리면, 깨끗하고 마르고 부드러운 천으로 즉시 닦아내야 합니다. 연료 때문에 페인트 칠된 표면이나 플라스틱 부품들이 노후가 될 수 있습니다.

3. 엔진 스위치를 “ON” 으로 누릅니다.

① “ON”



AC00601

保管

若准备长期将本发电机收存起来, 为防止老化, 您需进行一些保管措施。

AC01056

燃油的抽空

1. 将发动机开关旋转至 “STOP”。

① “STOP” (停止)

2. 卸下燃油箱盖。用市售的手动虹吸管将燃油从油箱排放到认可的汽油容器中。然后, 装好燃油箱盖。

警告

本发电机所使用的燃油易燃性极高且具有毒性。请仔细检查“安全事项”(参见第2页)。

告诫

由于可能会破坏表面或塑料部件, 请立即用干洁的软布擦去溅溢出来的燃油。

3. 将发动机开关旋转至 “ON” 位置。

① “ON” (开)

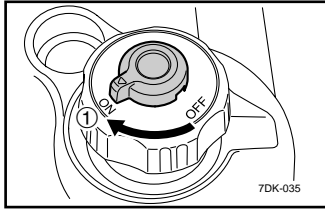

7DK-035

4. Zet de brandstoftankdopont-luchtingsknop en de brandstofkraanknop op "ON".

① "ON"

5. Start de motor en laat hem draaien tot hij stilvalt. De motor stopt na ongeveer 20 minuten omdat hij zonder brandstof valt.

OPMERKING

- Niet verbinden met eventuele elektrische apparaten. (onbelaste werking)
- Na hoeveel tijd de motor stilvalt hangt af van de resterende hoeveelheid brandstof in de tank.

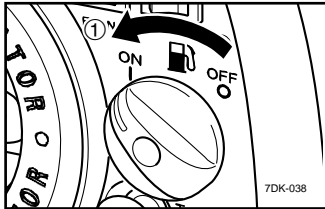

7DK-038

4. Drei lufteventilen på tankklokken og bensinkranen til "ON".

① "ON"

5. Start motoren og la den gå til den stopper. Motoren stopper etter ca. 20 minutter når den går tom for bensin.

MERK

- Må ikke tilkobles elektriske enheter (ubelastet drift).
- Hvor lenge motoren går, vil være avhengig av hvor mye bensin det er igjen på tanken.

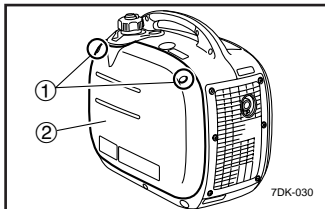

7DK-030

6. Verwijder de schroeven en verwijder vervolgens de afdekking.

- ① Schroeven
② Afdekking

6. Skru ut skruene og fjern så dekslet.

- ① Skruer
② Deksel

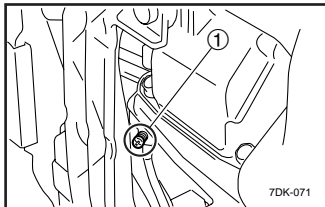

7DK-071

7. Laat de in de carburateur achterblijvende brandstof aflopen in een goedgekeurd recipiënt door de aftapschroef op de vlotterkamer van de carburateur los te draaien.

① Aftapschroef

8. Draai de ontluchtingschroef vast.
9. Zet de motorschakelaar in de stand "OFF".
10. Draai de brandstofkraanknop in de stand "OFF".

7. Tapp bensinrester fra forgasseren til en godkjent kanne ved å løse tappeskruen på forgassers flottørkammer.

① Tappeskruen

8. Stram tappeskruen.
9. Vend motorbryteren til "OFF".
10. Drei bensinkranen til "OFF".

GR

K

4. Στρέψτε το κουμπί εξαέρωσης της τάπας του δοχείου καυσίμου και το κουμπί παροχής καυσίμου στο “ON”.

① “ON”

5. Βάλτε μπροστά τον κινητήρα και αφήστε τον να λειτουργήσει ώσπου να σταματήσει.

Ο κινητήρας σταματά σε περίπου 20 λεπτά, μόλις μείνει από καύσιμο.

ΣΗΜΕΙΩΣΗ

- Μην συνδέσετε καμία ηλεκτρική συσκευή (λειτουργία χωρίς φορτίο).
- Η διάρκεια λειτουργίας του κινητήρα εξαρτάται από την ποσότητα καυσίμου που έχει μείνει στο δοχείο.

6. Αφαιρέστε τις βίδες και μετά το κάλυμμα.

- ① Βίδες
- ② Κάλυμμα

7. Αδειάστε το καύσιμο που έχει μείνει στο καρμπυρατέρ μέσα σε ένα ειδικό δοχείο, ξεσφίγγοντας τη βίδα αδειάσματος στο θάλαμο πλωτήρα του καρμπυρατέρ.

① Βίδα αδειάσματος

- 8. Σφίξτε τη βίδα αδειάσματος.
- 9. Στρέψτε το διακόπτη του κινητήρα στο “OFF”.
- 10. Στρέψτε το κουμπί παροχής καυσίμου στο “OFF”.

4. 연료 탱크 캡 환기 노브 및 연료 콕 노브를 “ON” 으로 누릅니다.

① “ON”

5. 엔진에 시동을 걸고 정지될 때까지 가동되도록 둡니다. 엔진은 연료가 떨어짐에 따라 약 20 분 후 정지됩니다.

팁

- 전기 장치와 연결하지 마십시오. (부하 없이 가동)
- 엔진 가동 지속 시간은 탱크에 남아있는 연료량에 따라 달라집니다.

6. 나사를 뺀 후, 덮개를 제거합니다.

- ① 나사
- ② 덮개

7. 카뷰레터 플로트 챔버의 드레인 나사를 풀어서 카뷰레터에 남아있는 연료를 승인된 용기로 뺍니다.

① 드레인 나사

- 8. 드레인 나사를 조입니다.
- 9. 엔진 스위치를 “OFF” 로 누릅니다.
- 10. 연료 콕 노브를 “OFF” 로 누릅니다.

4. 将燃油箱盖排气孔钮和旋塞按钮旋转至“ON”位置。

① “ON” (开)

5. 启动发动机并任其运行，直至发动机停止为止。发动机大概需 20 分钟耗完燃油并停止运转。

注意

- 请勿连接任何电器。(空载运转)
- 发电机运转持续时间取决于油箱所剩油量。

6. 松开螺钉并卸下机盖。

- ① 螺钉
- ② 发电机盖

7. 松开化油器浮子室上的排油螺塞，将化油器中所剩的燃油排到合格的容器产品中。

① 排油螺钉

- 8. 拧紧排油螺钉。
- 9. 将发动机开关旋转至“OFF”位置。
- 10. 将燃油旋塞按钮旋转至“OFF”位置。

11. Installeer de afdekking en draai de schroeven vast.
12. Zet de brandstoftankdopont-luchtingsknop op "OFF".
11. Sett på dekslet og trekk til skruene.
12. Drei lufterventilen på tankklokken til "OFF".



13. Draai eventuele losse schroeven, bouten en moeren verder aan.
14. Berg de generator op op een droge, goed geventileerde plaats, met de hoes er over.
13. Etterstram eventuelle løse bolter og muttere.
14. Oppbevar strømaggregatet tildekket av dekslet på et tørt sted med god ventilasjon.

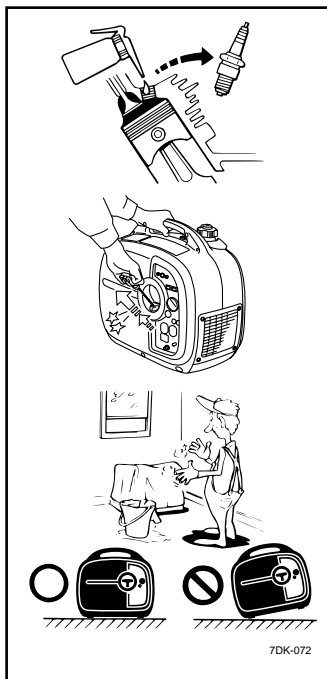

Motor

Voer de volgende stappen uit om de cilinder, de zuigerveer, enz. te beschermen tegen corrosie.

1. Verwijder de bougie, giet ongeveer een eetlepel SAE 10W-30 of 20W-40 motorolie in de bougie-opening en herinstalleer de bougie. Trek verschillende keren aan de trekstarter (met uitgeschakelde ontsteking) om de cilinderwanden met olie te bedekken.
2. Trek aan de trekstarter tot u weerstand ondervindt. Stop dan met trekken. (Dat voorkomt dat de cilinder en de kleppen kunnen roesten).
3. Reinig de buitenkant van de generator en breng een anti-corrosiemiddel aan.
4. Berg de generator op op een droge, goed geventileerde plaats, met de hoes er over.
5. De generator moet zich altijd in verticale positie bevinden, zowel tijdens het opbergen als tijdens het dragen en gebruiken.

Motor

Gjennomfør punktene nedenfor for å beskytte sylindere, stempelring osv. mot korrosjon.

1. Ta ut tennpluggen, hell ca. én spiseskje SAE 10W-30 eller 20W-40 motorolie ned i tennplugghullet og sett tennpluggen på plass igjen. Bruk startsnoren til å tørne motoren rundt flere ganger (med tenningen av) for å dekke sylinderveggene med olje.
2. Dra i startsnoren til du føler kompresjon og slutt så å dra. (Dette forhindrer at sylindere og ventiler ruste.)
3. Rengjør ytterflatene på strømaggregatet og påfør et rusthindrende middel.
4. Oppbevar strømaggregatet tildekket av dekslet på et tørt sted med god ventilasjon.
5. Strømaggregatet skal stå i vertikal stilling når det oppbevares, bæres eller brukes.

GR

11. Τοποθετήστε το κάλυμμα και σφίξτε τις βίδες.
12. Στρώψτε το κουμπί εξαέρωσης της τάπας του δοχείου καυσίμου στο “OFF”.
13. Σφίξτε τις βίδες, μπουλόνια και παξιμάδια που τυχόν είναι χαλαρά.
14. Αποθηκεύστε τη γεννήτρια σε ένα στεγνό, καλά αεριζόμενο μέρος, με το κάλυμμα πάνω της.

Κινητήρας

Εκτελέστε την ακόλουθη διαδικασία για να προστατεύσετε τον κύλινδρο τον δακτύλιο του πιστονιού, κλπ. από τη διάβρωση.

1. Αφαιρέστε το μπουζί, χύστε περίπου μια κουταλιά της σούπας λάδι SAE 10W-30 ή 20W-40 στην τρύπα του μπουζιού και τοποθετήστε πάλι το μπουζί. Χρησιμοποιήστε το σχοινάκι εκκίνησης για να γυρίσετε τον κινητήρα αρκετές φορές (με την ανάφλεξη εκτός λειτουργίας) ώστε να λαδοθούν τα τοιχώματα του.
2. Τραβήξτε το σχοινάκι εκκίνησης μέχρι να νιώσετε συμπίεση. Μετά σταματήστε. (Αυτό εμποδίζει το σκουριασμα του κυλίνδρου και των βαλβίδων).
3. Καθαρίστε το εξωτερικό της γεννήτριας και ψεκάστε με αντισκωριακό.
4. Αποθηκεύστε τη γεννήτρια σε ένα στεγνό και καλά αεριζόμενο χώρο, με το κάλυμμα πάνω της.
5. Η γεννήτρια πρέπει να είναι σε κάθετη θέση όταν αποθηκεύεται, μεταφέρεται ή λειτουργεί.

K

11. 커버를 덮고 나사를 조입니다.
12. 연료 탱크 캡 환기 노브를 “OFF” 로 누릅니다.
13. 볼트와 너트가 느슨하면 좀 더 조여줍니다.
14. 발전기 보관은 건조하고 환기가 잘 되는 곳에 덮개를 덮어서 해야 합니다.

엔진

피스톤과 피스톤 링 등의 부식을 막으려면 다음 절차를 실시해야 합니다.

1. 점화 플러그를 뺀 다음, SAE 10W-30 혹은 20W-40 모터 오일 한 스푼을 점화 플러그 홀에 넣고 점화 플러그만 다시 장착합니다. 뒤감김이 여러 번 시행 됨으로써 (점화를 끈 상태로) 엔진에 시동이 걸려 실린더 벽에 오일을 발라줍니다.
2. 압축이 느껴질 때까지 뒤감김 시동기를 당깁니다. 그런 후, 당김을 멈춥니다. (이것이 실린더와 밸브에 녹이 스는 것을 막아줍니다.)
3. 발전기 외부를 청소하고 부식 방지제를 발라줍니다.
4. 발전기 보관은 건조하고 환기가 잘 되는 곳에 덮개를 덮어서 해야 합니다.
5. The 발전기 보관, 운송 혹은 가동은 수직 상태를 유지해서 해야 합니다.

11. 装上盖子并拧紧螺钉。
12. 将燃油箱盖排气孔旋钮转至“OFF”位置。

13. 如任何螺钉，螺栓或螺母有松动，请将其拧紧。
14. 将本机放于干燥，通风状况良好的地方。并将其盖好。

发 动 机

保护油缸及活塞环等不受侵蚀，请依照如下步骤。

1. 卸下火花塞。向火花塞孔中注入约一汤匙 SAE 10W-30 或者 20W-40 发动机油，并重新装上火花塞。手动旋转发动机数次以将其反冲起动（熄火状态），从而使汽缸壁覆盖一层燃油。
2. 拉动手拉式启动器直至较紧程度。然后停止拉动。（这样可防止气缸和阀门锈蚀）。
3. 清洗发电机的外部并涂覆防锈剂。
4. 将发电机存放在干燥且通风良好的场所中。盖好盖子。
5. 储存、搬运或者操作时，发电机必须保持立式位置。

AD00512

PROBLEMEN VERHELPEN

De motor start niet

1. Brandstofsysteem
Er wordt geen brandstof in de verbrandingskamer gevoed.
 - Geen brandstof in tank Vul de tank met brandstof.
 - Brandstof in tank Brandstoftankdopontluchtingsknop en brandstofkraanknop op "ON".

① "ON"

- Verstopte brandstofleiding Reinig de brandstofleiding.
- Carburateur verstopt Reinig carburateur.

2. Motoroliesysteem
Onvoldoende
 - Oliepeil is te laag Voeg olie toe.

3. Elektrische systemen
 - Motorschakelaar op "ON" en trek aan trekstarter.

① "ON"

AN00512

FEILSØKING

Motoren vil ikke starte

1. Bensinsystem
Det kommer ikke bensin til brennkammeret.
 - Ikke bensin i tanken Fyll på bensin.
 - Bensin i tanken Drei lufterventilen på tanklokket og bensinkraanen til "ON".

① "ON"

- Tilstoppet bensinslange Rengjør bensinslangen.
- Tilstoppet forgasser Rengjør forgasseren.

2. Motoroljesystem
Mangel
 - Lavt oljenivå Etterfyll motorolje.

3. Elektriske anlegg
 - Motorbryteren vendes til "ON" og trekk i startsnoren.

① "ON"

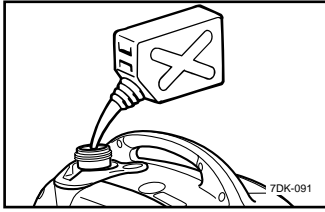

7DK-091

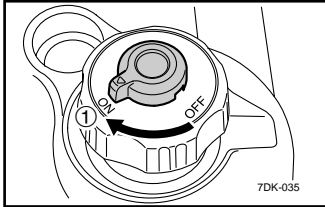

7DK-035

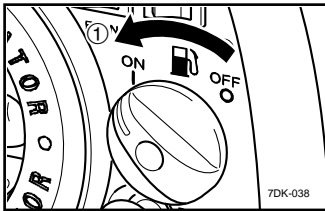

7DK-038

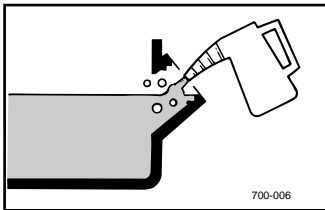

700-006

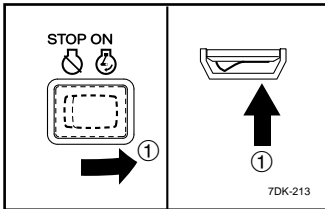

7DK-213

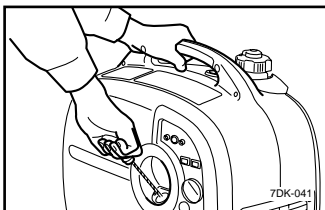

7DK-041

ΑΝΤΙΜΕΤΩΠΙΣΗ ΠΡΟΒΛΗΜΑΤΩΝ

Ο κινητήρας δεν παίρνει μπροστά

1. Συστήματα καυσίμου
Ο θάλαμος καύσης δεν τροφοδοτείται με καύσιμο.
 - Το δοχείο καυσίμου δεν έχει καύσιμο Προσθέστε καύσιμο.
 - Καύσιμο στο δοχείο Στρέψτε το κουμπί εξαέρωσης της τάπας του δοχείου καυσίμου και το κουμπί παροχής καυσίμου στο “ON”.

① “ON”

- Βουλωμένος αγωγός καυσίμου Καθαρίστε τον αγωγό καυσίμου.
- Βουλωμένο καρμπυρατέρ Καθαρίστε το καρμπυρατέρ.

2. Σύστημα λαδιού κινητήρα Ανεπαρκές

- Η στάθμη του λαδιού είναι χαμηλή Προσθέστε λάδι κινητήρα.

3. Ηλεκτρικά συστήματα

- Στρέψτε τον διακόπτη του κινητήρα στο “ON” και τραβήξτε το σχοινάκι εκκίνησης.

① “ON”

고장의 발견과 수리

엔진 시동이 걸리지 않음

1. 연료 시스템
연소실에 연료 공급이 안 됨.
 - 탱크에 연료가 없음 연료를 공급합니다.
 - 탱크에 연료가 있음 연료 탱크 캡 통기공 노브와 연료 콕 노브를 “ON” 으로 합니다.

① “ON”

- 연료 라인이 막힘 연료 라인을 청소합니다.
- 카뷰레터가 막힘 카뷰레터를 청소합니다.

2. 엔진 오일 시스템 불충분

- 오일 레벨이 낮음 엔진 오일을 주입합니다.

3. 전기 시스템

- 엔진 스위치를 “ON” 으로 돌린 후 뒤감김 시동기를 당깁니다.

① “ON”

故障处理

发动机不能启动

1. 燃油系统
燃烧室中没有燃油。
 - 油箱中没有燃油 加油。
 - 油箱中有燃油 将燃油箱盖排气孔钮和旋塞旋钮旋转至“ON”位置。

① “ON” (开)

- 油管阻塞。 清洁油管。
- 气化器阻塞。 清洁气化器。

2. 机油系统 不足

- 油位过低 加注机油。

3. 电路系统

- 将发动机开关旋转至“ON”位置并拉动手拉式启动器。

① “ON” (开)

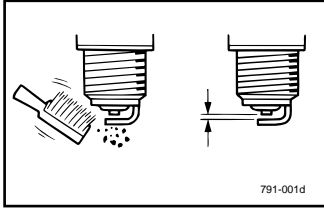

Slechte vonk

- o Bougie vuil met koolstof of nat Verwijder koolstof of veeg bougie droog.
- o Defect ontstekingsysteem Raadpleeg een Yamaha-dealer.

Dårlig gnist

- o Tennplugg sotet eller våt Fjern sot eller tørk av tennpluggen.
- o Svikt i tenningsystem Ta kontakt med en Yamaha-forhandler.

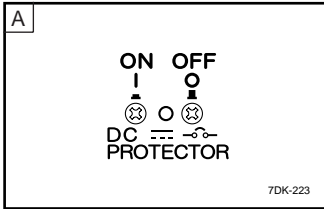

AD00515

Generator genereert geen stroom

Behalve voor Canada

- o Veiligheidsvoorziening (gelijkstroomsbescherming) op "OFF" Zet de gelijkstroombescherming op "ON".

AN00515

Strømaggregat genererer ikke strøm

Med unntak av Canada

- o Vern (likestrømsbeskytter) utløst til "OFF" Trykk likestrømsbeskytteren inn til "ON".

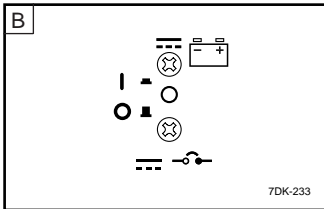

- ① I ■ "ON"
- ② O ■ "OFF"

- ① I ■ "ON"
- ② O ■ "OFF"

- o Veiligheidsvoorziening (AC) op "OFF" Stop de motor en start hem opnieuw.

- o Vern (vekselstrøm) utløst til "OFF" Stopp motoren og start den på nytt.

- A Voor Australië en China
- B Voor Europa en Korea

- A For Australia og Kina
- B For Europa og Korea

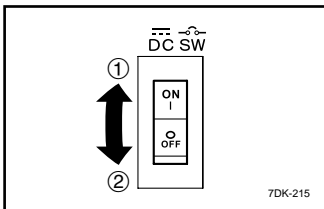
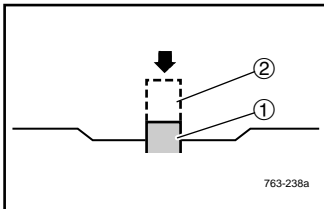

Voor Canada

- o Veiligheidsvoorziening (DC-schakelaar) op "OFF" Zet de DC-schakelaar (N.F.B.) in de stand "ON".
- o Veiligheidsvoorziening (AC) op "OFF" Stop de motor en start de motor vervolgens opnieuw.
- o Veiligheidsvoorziening (AC-schakelaar) op "OFF" Zet de AC-schakelaar (N.F.B.) in de stand "ON".

For Canada

- o Vern (likestrømsbryter) utløst til "OFF" Vend likestrømsbryteren til "ON".
- o Vern (vekselstrøm) utløst til "OFF" Stopp motoren og start motoren på ny.
- o Vern (vekselstrømsbryter) utløst til "OFF" Vend vekselstrømsbryteren til "ON".

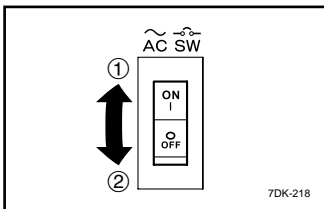

- ① I "ON"
- ② O "OFF"

- ① I "ON"
- ② O "OFF"

GR

Ανεπαρκής σπινθήρας

- Το μπουζί είναι βρώμικο με κατάλοιπα άνθρακα ή υγρό Αφαιρέστε τα κατάλοιπα άνθρακα ή στεγνώστε το μπουζί.
- Πρόβλημα στο σύστημα ανάφλεξης Συμβουλευτείτε τον εξουσιοδοτημένο έμπορο της Yamaha.

AR00515

Η γεννήτρια δεν παράγει ρεύμα

Εκτός από τον Καναδά

- Η μονάδα ασφαλείας (διακόπτη προστασίας DC) είναι στο "OFF" Πιέστε τον διακόπτη προστασίας DC στο "ON".

- ① I "ON"
- ② O "OFF"

- Η μονάδα ασφαλείας (AC) είναι στο "OFF" Σβήστε τον κινητήρα και ξαναβάλτε μπροστά.

- A** Για την Αυστραλία και την Κίνα
- B** Για την Ευρώπη και την Κορέα

Για τον Καναδά

- Η μονάδα ασφαλείας (διακόπτης DC) είναι στο "OFF" Στρέψτε τον διακόπτη DC (χωρίς κατανάλωση ασφάλειας) στο "ON".
- Η μονάδα ασφαλείας (AC) είναι στο "OFF" Σβήστε τον κινητήρα και μετά βάλτε τον πάλι μπροστά.
- Η μονάδα ασφαλείας (διακόπτης AC) είναι στο "OFF" Στρέψτε τον διακόπτη AC (χωρίς κατανάλωση ασφάλειας) στο "ON".

- ① I "ON"
- ② O "OFF"

K

점화 불량

- 점화 플러그가 탄소 혹은 습기로 인해 더러움 탄소를 제거하거나 점화 플러그를 닦아서 말립니다.
- 점화 시스템 불량 야마하 딜러에게 문의하시기 바랍니다.

A200515

발전기에서 파워 생성이 안될
캐나다 이외 국가용

- 안전 장치 (DC 프로텍터) 가 "OFF" 에 있음 DC 프로텍터를 "ON" 으로 누릅니다.

- ① I "ON"
- ② O "OFF"

- 안전 장치 (AC) 가 "OFF" 에 있음 엔진을 멈추고 다시 시동을 겁니다.

- A** 호주 및 중국용
- B** 유럽 및 한국용

캐나다용

- 안전 장치 (DC 스위치) 가 "OFF" 에 있음 DC 스위치 (N.F.B.) 를 "ON" 으로 누릅니다.
- 안전 장치 (AC) 가 "OFF" 에 있음 엔진을 정지시킨 다음 다시 시동을 겁니다.
- 안전 장치 (AC 스위치) 가 "OFF" 에 있음 AC 스위치 (N.F.B.) 를 "ON" 으로 누릅니다.

- ① I "ON"
- ② O "OFF"

火花不良

- 火花塞因积炭或潮湿而染脏 清除积炭并将火花塞擦干。
- 点火系统不良 请向雅马哈代理商咨询。

AC00515

发电机不能发电

适用于除加拿大以外国家

- 安全装置 (直流保护器) 处于 "OFF" 位置 按下直流保护器, 使其处于 "ON" 位置。

- ① I "ON" (开)
- ② O "OFF" (关)

- 安全装置 (AC) 处于 "OFF" 位置 停止发动机, 然后重新启动。

- A** 适用于澳大利亚和中国
- B** 适用于欧洲和韩国

适用于加拿大

- 安全装置 (直流电开关) 处于 "OFF" 位置 将直流电开关 (N.F.B.) 旋转至 "ON" 位置。
- 安全装置 (AC) 处于 "OFF" 位置 停止发动机, 然后重新启动。
- 安全装置 (交流电开关) 处于 "OFF" 位置 将交流电开关 (N.F.B.) 旋转至 "ON" 位置。

- ① "ON" (开)
- ② "OFF" (关)

A MOTOR START NIET



B Zet de motorschakelaar op "ON", trek aan de trekstarter en ga na of het oliev-
erklipperlampje knippert.

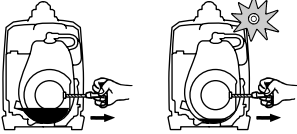

C Knippert niet **D** Knippert



H Trek aan de trekstarter en controleer de
bougie op vonkintensiteit.
(Zie "WAARSCHUWING")

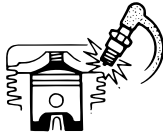

⚠ WAARSCHUWING

- Om **BRANDGEVAAR** te voorko-
men, moet u ervoor zorgen dat er
zich geen brandstof in de buurt
van de bougie bevindt.
- Om **BRANDGEVAAR** te voorko-
men dient u de bougie zo ver
mogelijk uit de buurt van de bougieo-
pening en de carburateur te
houden.
- Om **ELEKTRISCHE SCHOKKEN** te
voorkomen, mag u de bougieka-
bel niet met de hand vasthouden
bij het testen.

I OK **J** Produceert geen vonken



N Controleer het volgende

• Verstopte brandstofleiding	O Verstopt
• Verstopt luchtfilterelement.	P OK

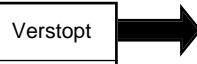

E Controleer het motoroliepeil.

F OK	G Peil laag
Raadpleeg een Yamaha-dealer.	Voeg olie toe.

K Controleer de bougie.

- Type: BPR6HS
- Elektrodenafstand:
0,6–0,7 mm (0,024–0,028 in)

L Fout	M OK
Vervangen of elektrodenafstand bijstellen.	Reinig de bougie.

Q Reinigen of vervangen	R OK
S Motor start niet.	



T Raadpleeg een Yamaha-dealer.

- A** MOTOR VIL IKKE STARTE
- B** Vend motorbryteren til "ON", dra deretter i startsnoren og sjekk om oljevarellampen blinker.
- C** Blinker ikke
- D** Blinker
- E** Sjekk nivå på motoroljen.
- F** OK
- Ta kontakt med en Yamaha-forhandler.
- G** Lavt nivå
- Etterfyll motorolje.
- H** Trekk i startsnoren og sjekk at tennpluggen har god gnist. (Se "ADVARSEL")

⚠ ADVARSEL

- For å forhindre BRANNFARE, påse at det ikke finnes bensin i nærheten av tennpluggen.
- For å forhindre BRANNFARE, påse at tennpluggen er så langt fra tennplugghullet og forgasserområdet som mulig.
- For å forhindre ELEKTRISK STØT, unngå å holde i tennpluggledningen med hånden under testingen.

- I** OK
- J** Ikke gnist
- K** Sjekk tennpluggen.
- Type: BPR6HS
 - Gap: 0,6–0,7 mm (0,024–0,028 in)
- L** Feil
- Skift plugg eller juster gap.
- M** OK
- Rengjør tennpluggen.
- N** Sjekk følgende
- Bensinslange tett
 - Luftfilter tett.
- O** Tett
- P** OK
- Q** Rengjør eller skift
- R** OK
- S** Motor vil ikke starte.
- T** Ta kontakt med en Yamaha-forhandler.

- A** Ο ΚΙΝΗΤΗΡΑΣ ΔΕΝ ΠΑΙΡΝΕΙ ΜΠΡΟΣΤΑ
- B** Στρέψτε τον διακόπτη του κινητήρα στο "ON" και μετά τραβήξτε το σχοινάκι εκκίνησης και ελέγξτε αν η προειδοποιητική λυχνία λαδιού τρεμοπαίζει.
- C** Δεν τρεμοπαίζει
- D** Τρεμοπαίζει
- E** Ελέγξτε τη στάθμη λαδιού του κινητήρα.
- F** OK
- Συμβουλευτείτε τον εξουσιοδοτημένο έμπορο της Yamaha.
- G** Χαμηλή στάθμη
- Προσθέστε λάδι κινητήρα.
- H** Τραβήξτε το σχοινάκι εκκίνησης και ελέγξτε το μπουζί για να δείτε αν έχει δύναμη. (Δείτε την "ΠΡΟΕΙΔΟΠΟΙΗΣΗ")

⚠ ΠΡΟΕΙΔΟΠΟΙΗΣΗ

- Για να αποφύγετε ΚΙΝΔΥΝΟ ΠΥΡΚΑΓΙΑΣ φροντίστε να μην υπάρχει καύσιμο στην περιοχή του μπουζιού.
- Για να αποφύγετε ΚΙΝΔΥΝΟ ΠΥΡΚΑΓΙΑΣ φροντίστε να τοποθετήσετε το μπουζί όσο πιο μακριά γίνεται από την τρύπα του μπουζιού και την περιοχή του καρμπυρατέρ.
- Για να αποφύγετε την ΗΛΕΚΤΡΟΠΑΛΗΣΙΑ μην κρατάτε το καλώδιο του μπουζιού με το χέρι όταν κάνετε τη δοκιμή.

- I** OK
- J** Δεν κάνει σπινθήρα
- K** Ελέγξτε το μπουζί.
- Τύπος: BPR6HS
 - Διάκενο: 0,6–0,7 mm (0,024–0,028 in)
- L** Λάθος
- Αντικαταστήστε ή Ρυθμίστε το Διάκενο.
- M** OK
- Καθαρίστε το μπουζί.
- N** Ελέγξτε τα ακόλουθα
- Βουλωμένος αγωγός καυσίμου
 - Βουλωμένο στοιχείο καθαρισμού του αέρα.
- O** Βουλωμένο(ς)
- P** OK
- Q** Καθαρίστε ή Αντικαταστήστε
- R** OK
- S** Ο κινητήρας δεν παίρνει μπροστά.
- T** Συμβουλευτείτε έναν εξουσιοδοτημένο έμπορο Yamaha.

A MOTOR START NIET

B Zet de motorschakelaar op "ON", trek aan de trekstarter en ga na of het oliev-erklipperlampje knippert.

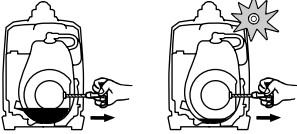

C Knippert niet **D** Knippert

H Trek aan de trekstarter en controleer de bougie op vonkintensiteit. (Zie "WAARSCHUWING")

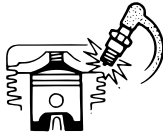

⚠ WAARSCHUWING

- Om **BRANDGEVAAR** te voorkomen, moet u ervoor zorgen dat er zich geen brandstof in de buurt van de bougie bevindt.
- Om **BRANDGEVAAR** te voorkomen dient u de bougie zo ver mogelijk uit de buurt van de bougieopening en de carburateur te houden.
- Om **ELEKTRISCHE SCHOKKEN** te voorkomen, mag u de bougiekabel niet met de hand vasthouden bij het testen.

I OK **J** Produceert geen vonken

N Controleer het volgende

• Verstopte brandstofleiding	O Verstopt
• Verstopt luchtfilterelement.	P OK

E Controleer het motoroliepeil.

F OK	G Peil laag
Raadpleeg een Yamaha-dealer.	Voeg olie toe.

K Controleer de bougie.

- Type: BPR6HS
- Elektrodenafstand: 0,6–0,7 mm (0,024–0,028 in)

L Fout	M OK
Vervangen of elektrodenafstand bijstellen.	Reinig de bougie.

Q Reinigen of vervangen	R OK
S Motor start niet.	

T Raadpleeg een Yamaha-dealer.

A200515

- A 엔진 시동이 걸리지 않음
- B 엔진 스위치를 “ON”으로 돌린 후 뒤감김 시동기를 당기고 오일 경고등이 깜빡이는 지 확인합니다.
- C 깜빡이지 않음 .
- D 깜빡임 .
- E 엔진 오일 레벨을 확인합니다 .
- F 좋음
- G 야마하 딜러에게 문의하시기 바랍니다 .
- G 레벨이 낮음
- H 엔진 오일을 주입합니다 .
- H 뒤감김 시동기를 당기고 점화 플러그를 통해 점화 강도를 확인합니다 . (“경고” 부분 참고)

경고

- 화재 위험을 방지하려면, 연료를 점화 플러그 영역에 두어서는 안됩니다 .
- 화재 위험을 방지하려면, 점화 플러그는 점화 플러그 홀과 카뷰레터 영역에서 가능한 멀리 두어야 합니다 .
- 감전을 방지하려면, 시험 시점화 플러그 리드선을 손으로 만지지 마십시오 .

- I 점화 잘 됨
- J 점화가 안 됨
- K 점화 플러그를 확인합니다 .
 - 타입 : BPR6HS
 - 갭 : 0.6-0.7 mm (0.024-0.028 in)
- L 잘못됨
- L 교체하거나 혹은 갭을 조절합니다 .
- M 좋음
- M 점화 플러그를 청소합니다 .
- N 다음 사항 확인
 - 연료 라인이 막혔는지 확인
 - 공기 청소기 부품이 막혔는지 확인 .
- O 막힘
- P 좋음
- Q 청소 혹은 교체
- R OK
- S 엔진에 시동이 걸리지 않음 .
- T 야마하 딜러에게 문의하시기 바랍니다 .

AC00515

- A 发动机不启动
- B 将发动机开关旋转至“ON”位置，然后拉动手拉式启动器并检查油量警报灯是否闪烁。
- C 不闪烁
- D 闪烁。
- E 检查发动机油位。
- F 正常
- F 向雅马哈代理商咨询。
- G 过低
- G 加油。
- H 拉动手拉式启动器并检查火花塞的火花强度。（参看“警告”）

警告

- 为防止火灾，须确保火花塞区域无燃油。
- 为防止火灾，须确保将火花塞放置在离火花塞孔和化油器尽可能远的地方。
- 为防止触电，请勿在检测时用手拿火花塞导线。

- I 正常
- J 无火花
- K 检查火花塞
 - 类型 : BPR6HS
 - 间隙 : 0.6 - 0.7 毫米 (0.024 - 0.028 英寸)
- L 不符
- L 更换或调整间隙。
- M 正常
- M 清洁火花塞。
- N 检查是否存在如下问题
 - 油管阻塞
 - 空调部件阻塞。
- O 阻塞
- P 良好
- Q 清理或更换
- R 解决
- S 发动机仍不启动。
- T 咨询雅马哈代理商。

AD00701

SPECIFICATIES

AD00702

Afmetingen

		EF2000iS	
[A] Eenheid		[B] Duitsland [C] Frankrijk	[D] Australië/[E] Korea [F] Canada/[G] China
[H] Totale lengte	mm (in)	490 (13,3)	
[I] Totale breedte	mm (in)	280 (11,0)	
[J] Totale hoogte	mm (in)	455 (17,9)	
[K] Droog gewicht	kg (lb)	21 (46)	20 (44)

AD00704

Motor

		EF2000iS	
[A] Eenheid		[M] Luchtgekoeld 4-takt benzine OHV	
[L] Type		[O] Scheef, 1 cilinder	
[N] Cilinderopstelling		79	
[P] Slagvolume	cm ³	48,6 × 43,0 (1,91 × 1,69)	
[Q] Boring × slag	mm (in)	[T] 4,2–10,5 (nominale belasting–1/4 belasting)	
[R] Bedrijfsuren	[S] Uur	[V] Loodvrije benzine	
[U] Brandstof		4,2 (1,11, 0,92)	
[W] Brandstoftankin- houd	L (US gal, Imp gal)	0,4 (0,42, 0,35)	
[X] Hoeveelheid motorolie	L (US qt, Imp qt)	CDI	
[Y] Ontstekingssys- teem		BPR6HS (NGK)	
[Z] Bougie: Type		0,6–0,7 (0,024–0,028)	
[a] Elektrodenafstand	mm (in)	61	
[b] Geluidsniveau*	dB (A)		

[c] * : Gemeten bij nominaal bedrijf op een afstand van 7 m (23 ft).

AN00701

SPESIFIKASJONER

AN00702

Ytre mål

[A] Enhet
[B] Tyskland
[C] Frankrike
[D] Australia
[E] Korea
[F] Canada
[G] Kina
[H] Største lengde
[I] Største bredde
[J] Største høyde
[K] Tørrvekt

AN00704

Motor

[A] Enhet
[L] Type
[M] Luftkjølt 4-takts bensin OHV
[N] Sylinderarrangement
[O] Skråstilt, 1 sylinder
[P] Slagvolum
[Q] Boring × Slaglengde
[R] Driftstimer
[S] T
[T] 4,2–10,5 (merkelast–1/4 last)
[U] Bensin
[V] Blyfri bensin
[W] Bensintankvolum
[X] Motoroljevolum
[Y] Tenningsystem
[Z] Tennplugg: Type
[a] Gap
[b] Støvnivå*
[c]*: Målt under merkedrift i en avstand av 7 m (23 ft).



AR00701

ΠΡΟΔΙΑΓΡΑΦΕΣ

AR00702

Διαστάσεις

- A** Μονάδα
- B** Γερμανία
- C** Γαλλία
- D** Αυστραλία
- E** Κορέα
- F** Καναδάς
- G** Κίνα
- H** Συνολικό Μήκος
- I** Συνολικό Πλάτος
- J** Συνολικό Ύψος
- K** Βάρος χωρίς υγρά

AR00704

Κινητήρας

- A** Μονάδα
- L** Τύπος
- M** Αερόψυκτος, τετράχρονος βενζινοκινητήρας OHV
- N** Διάταξη κυλίνδρων
- O** Κεκλιμένος, 1 κύλινδρος
- P** Κυλινδρισμός
- Q** Διάμετρος × Διαδρομή
- R** Ωρες Λειτουργίας
- S** ώρες
- T** 4,2–10,5 (ονομαστικό φορτίο–1/4 φορτίο)
- U** Καύσιμο
- V** Αμόλυβδη βενζίνη
- W** Χωρητικότητα δοχείου καυσίμου
- X** Ποσότητα Λαδιού Κινητήρα
- Y** Σύστημα Ανάφλεξης
- Z** Μπουζί: Τύπος
- a** Διάκενο
- b** Στάθμη Θορύβου*
- c***: Μέτρηση σε κανονική λειτουργία και από απόσταση 7 μέτρων (23 ft).

A200701

사양 설명

A200702

치수

- A** 항목
- B** 독일
- C** 프랑스
- D** 호주
- E** 한국
- F** 캐나다
- G** 중국
- H** 전체 길이
- I** 전체 넓이
- J** 전체 높이
- K** 건조 중량

A200704

엔진

- A** 항목
- L** 타입
- M** 공기 냉각 4- 스트로크 가솔린 OHV
- N** 실린더 배치
- O** 기울임, 1 린더
- P** 배기량
- Q** 보어 × 스트로크
- R** 작동 시간
- S** 시간
- T** 4,2–10,5 (정격 부하 –1/4 부하)
- U** 연료
- V** 무연 가솔린
- W** 연료 탱크 용량
- X** 엔진 오일량
- Y** 점화 시스템
- Z** 점화 플러그: 타입
- a** 갭
- b** 소음 레벨*
- c***: 7 m (23 ft) 거리에서의 정격 작동 측정.



AC00701

规格

AC00702

机器尺寸

- A** 单位
- B** 德国
- C** 法国
- D** 澳大利亚
- E** 韩国
- F** 加拿大
- G** 中国
- H** 长
- I** 宽
- J** 高
- K** 净重

AC00704

发动机

- A** 单位
- L** 类型
- M** 压强空气, 汽油 OHV 冷却, 4 次冲程
- N** 汽缸排列
- O** 斜置式, 单缸
- P** 移位
- Q** 油缸膛 × 冲程
- R** 运转小时
- S** 小时
- T** 4.2 – 10.5 (额定负载 – 1/4 负载)
- U** 燃油
- V** 无铅汽油
- W** 油箱容量
- X** 机油量
- Y** 点火系统
- Z** 火花塞: 类型
- a** 间隙
- b** 声级 (噪音程度*)
- c***: 本机进行额定运转时, 在 7 公尺 (23 英尺) 以外的地方所进行的测量。

Generator

	A) Eenheid	EF2000iS			
		B) Duitsland C) Frankrijk D) Australië/	E) Korea	F) Canada	G) China
<input type="checkbox"/> AC-vermogen					
<input type="checkbox"/> Nominale spanning	V	230	220	120	220
<input type="checkbox"/> Nominale frequentie	Hz	50	60		50
<input type="checkbox"/> Nominale stroom	A	7,0	7,3	13,3	7,3
<input type="checkbox"/> Nominaal vermogen	kVA	1,6			
<input type="checkbox"/> Veiligheidsvoorziening: Type		<input type="checkbox"/> Elektronisch	<input type="checkbox"/> Elektronisch en N.F.B.	<input type="checkbox"/> Elektronisch	
<input type="checkbox"/> DC-vermogen					
<input type="checkbox"/> Nominale spanning	V	12			
<input type="checkbox"/> Nominale stroom	A	8,0		6,5	8,0
<input type="checkbox"/> Veiligheidsvoorziening: Type		<input type="checkbox"/> Gelijkstroombescherming		N.F.B.	<input type="checkbox"/> Gelijkstroombescherming

Strømaggregat

- A) Enhet
- B) Tyskland
- C) Frankrike
- D) Australia
- E) Korea
- F) Canada
- G) Kina
- c) Vekselstrømsytelse
- d) Merkespenning
- e) Merkefrekvens
- f) Merkestrøm
- g) Merkeeffekt
- h) Vern: Type
- i) Elektronisk
- j) Elektronisk og sikringsfri bryter.
- k) Likestrømsytelse
- l) Merkespenning
- m) Merkestrøm
- n) Vern: Type
- o) Likestrømsbeskytter

Γεννήτρια

- A** Μονάδα
B Γερμανία
C Γαλλία
D Αυστραλία
E Κορέα
F Καναδάς
G Κίνα
c Έξοδος εναλλασσόμενου ρεύματος (AC)
d Ονομαστική τάση
e Ονομαστική συχνότητα
f Ονομαστικό ρεύμα
g Ονομαστική έξοδος
h Μονάδα Ασφαλείας: Τύπος
i Ηλεκτρονική
j Ηλεκτρονική και χωρίς κατανάλωση ασφάλειας
k Έξοδος συνεχούς ρεύματος (DC)
l Ονομαστική τάσης
m Ονομαστικό ρεύμα
n Μονάδα Ασφαλείας: Τύπος
o Διακόπτης προστασίας DC

발전기

- A** 항목
B 독일
C 프랑스
D 호주
E 한국
F 캐나다
G 중국
c AC 출력
d 정격 전압
e 정격 주파수
f 정격 전류
g 정격 출력
h 안전 장치 : 타입
i 전자
j 전자 및 N.F.B.
k DC 출력
l 정격 전압
m 정격 전류
n 안전 장치 : 타입
o DC 프로텍터

发电机

- A** 单位
B 德国
C 法国
D 澳大利亚
E 韩国
F 加拿大
G 中国
c 交流输出功率
d 额定电压
e 额定频率
f 额定电流
g 额定输出
h 安全装置：类型
i 电子
j 电子和 N.F.B.
k 直流输出功率
l 额定电压
m 额定电流
n 安全装置：类型
o 直流保护器

NL

N

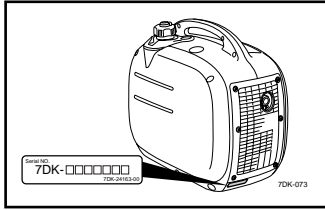

CONSUMENTINFORMATIE

FORBRUKERINFORMASJON

AD00011

Machine-identificatie

Het machineserienummer staat gestempeld op de getoonde plaats.

AN00011

Aggregatidentifikasjon

Strømaggregatets serienummer er preget inn på det sted som er vist.

OPMERKING _____

De eerste drie cijfers van deze nummers vormen de modelidentificatie; de overige cijfers vormen het productienummer. Noteer deze nummers om ze te gebruiken bij het bestellen van onderdelen bij een Yamaha-dealer.

MERK _____

De tre første sifrene i disse numrene identifiserer modellen; de resterende sifrene er enhetens produksjonsnummer. Noter disse numrene slik at du har dem tilgjengelig når du skal bestille deler hos en Yamaha-forhandler.

GR

ΠΛΗΡΟΦΟΡΙΕΣ ΓΙΑ ΤΟΝ ΚΑΤΑΝΑΛΩΤΗ

AR00011

Αναγνώριση Μηχανής

Ο αριθμός σειράς της μηχανής είναι χαραγμένος στην θέση που φαίνεται στην εικόνα.

ΣΗΜΕΙΩΣΗ

Τα πρώτα τρία ψηφία αυτών των αριθμών είναι για την αναγνώριση του μοντέλου. Τα υπόλοιπα ψηφία είναι ο αριθμός παραγωγής του μοντέλου. Κρατήστε αυτούς τους αριθμούς γιατί θα σας χρειαστούν όταν παραγγέλλετε ανταλλακτικά από τον εξουσιοδοτημένο έμπορο της Yamaha.

K

소비자 정보

A200011

기계 지시사항

기계의 시리얼 번호는 그림에서와 같은 위치에 찍혀있습니다.

팁

본 번호의 처음 세자리 숫자는 모델을 나타내주며, 나머지 숫자들은 단위 생산 번호를 의미합니다. 야마하 딜러에게 부품 주문시 본 번호들을 참고할 수 있도록 잘 기록해 주시기 바랍니다.

用户信息

AC00011

机器标识号

机器的序号压印在如图所示位置。

注意

序号的前三位是用来进行型号标识；剩余位为机器生产号。请将这些数字记录下来，以便在向雅马哈代理商订购部件时作为参考。

GARANTIE

In geval van twijfel over de oorzaak en de oplossing van een probleem, dient u uw erkende Yamaha-generatordealer te raadplegen. Dat is vooral belangrijk tijdens de garantieperiode aangezien onbevoegde, lukrake of verkeerde reparaties de garantie teniet kunnen doen.

Denk eraan dat uw erkende Yamaha-dealer over de vereiste speciale werktuigen, technieken en onderdelen beschikt om uw generator naar behoren te repareren. Raadpleeg hem altijd wanneer u twijfelt over de correcte specificaties en/of onderhoudsprocedures. De kans bestaat dat bepaalde delen van deze handleiding incorrecte informatie bevatten ten gevolge van drukfouten of productiewijzigingen. Zolang u niet helemaal vertrouwd bent met dit model, dient u uw dealer te raadplegen alvorens er zelf onderhoudsingenrepen op uit te voeren.

Mocht u aanvullende onderhoudsinformatie wensen, kunt u onderhoudshandboeken kopen bij uw plaatselijke erkende Yamaha-generatordealer.

GARANTI

Dersom det er tvil om årsak til eller løsning av et problem, ta kontakt med din autoriserte forhandler av Yamaha strømaggregat. Dette er særlig viktig i garantiperioden ettersom uautorisert eller feil reparasjon kan medføre at garantien ikke vil gjelde.

Husk at din autoriserte Yamaha-forhandler har det spesialverktøy samt de fagkunnskaper og reservedeler som kreves for reparasjon av ditt strømaggregat. Ta alltid kontakt med din forhandler dersom du er i tvil om spesifikasjoner og/eller vedlikeholdsprosedyrer. I blant kan trykkfeil eller endringer i produksjonen medføre at deler av brukerhåndboken inneholder feil. Inntil du har grundig kjennskap til din modell, samråd deg alltid med din forhandler før du utfører vedlikeholdsarbeid.

Har du behov for ytterligere informasjon om vedlikehold eller service, er instruksjonsbøker/hefter tilgjengelig fra din lokale autoriserte forhandler av Yamaha strømaggregat.



AR00051

ΕΓΓΥΗΣΗ

Αν έχετε αμφιβολία σχετικά με την αιτία και τη διόρθωση ενός προβλήματος, συμβουλευτείτε τον εξουσιοδοτημένο έμπορο

γεννητριών Yamaha. Αυτό είναι ιδιαίτερα σημαντικό κατά την περίοδο της εγγύησης γιατί μη εγκεκριμένες, ευκαιριακές ή ακατάλληλες επισκευές ακυρώνουν την εγγύηση.

Να θυμάστε ότι ο εξουσιοδοτημένος έμπορος της Yamaha διαθέτει τα ειδικά εργαλεία, τις τεχνικές και τη απαραίτητα ανταλλακτικά για την σωστή επισκευή της γεννήτριας σας. Πάντα να τον συμβουλευέστε αν έχετε αμφιβολία σχετικά με τις προδιαγραφές και τις διαδικασίες συντήρησης. Λόγω τυπογραφικών λαθών ή αλλαγών στην παραγωγή, υπάρχει πιθανότητα ορισμένα τμήματα αυτών των οδηγιών να μην είναι σωστά. Μέχρι να εξοικειωθείτε με το μοντέλο σας, να συμβουλευέστε τον εξουσιοδοτημένο αντιπρόσωπο πριν επιχειρήσετε κάποια συντήρηση.

Αν επιθυμείτε πρόσθετη συντήρηση ή πληροφορίες για το σέρβις, μπορείτε να προμηθευτείτε εγχειρίδια σέρβις από τον τοπικό εξουσιοδοτημένο αντιπρόσωπο της Yamaha.

A200051

보 증

의문점이나 문제 발생의 소지가 있다고 생각하실 때는 야마하의 인증된 발전기 딜러에게 문의 하십시오. 이것은 보증 기간 동안의 인증되지 않고, 함부로 부적당한 수리를 했을 경우 보증을 받으실 수 없는 경우가 생길 수 있으므로 특히 중요한 사항입니다.

야마하 대리점은 특정공구를 이용한 특수 기술과 보수를 위한 부품을 확보하고 있으니 항상 유지 보수가 필요하다고 판단되면 대리점에 연락해 주시기 바랍니다. 적합한 사양 그리고 / 또는 유지 절차와 관련하여 의문이 드는 사항은 항상 딜러에게 문의하시기 바랍니다. 간혹 프린트 에러나 이 설명서와 다른 일부 부품의 변경이 있을 수도 있습니다. 장비 사용에 익숙해질 때까지 유지, 보수 전에 대리점에 문의 바랍니다.

유지 및 서비스에 관한 더 많은 정보가 필요하시면, 귀하의 지역에 승인된 야마하 발전기 딜러를 통하여 매뉴얼을 구입하실 수 있습니다.



AC00051

保用

若产生任何疑问, 务请向您的雅马哈发电机代理店查询服务。此对于在保用期内的发电机特别重要, 因为未经许可, 无计划性的, 或不正确的维修有可能使发电机的保用保障失效。

请记住经授权的雅马哈代理店备有维修发电机的专门工具, 技术及配件。若您对本机的机械规格, 保养有任何疑问, 务请随时向代理商查询服务。由于偶尔会发生印刷上的错误及有制造上的变更, 本说明书的部分内容有出现错误的可能。在您还未完全熟悉本机之前, 于进行任何保养操作前, 务请向您的代理店征求意见。

有关维修保养的更进一步的说明, 您可向雅马哈的代理店购买保养管理手册。

UITLAA- TREGELINGSSYS- TEEM EN ONDERDELEN

Item	Acroniem
• CARB. ASSY., ... LH. & JT., CARBURE- TOR2	CARB (carbureteur)
• T.C.I.	EI (elektronische ontsteking)
• MAGNETO ASSY. & PLUG, SPARK	
• CRANK- CASE1 & HEAD, CYLINDER1	PCV (positieve carterontlucht- ing)
• AIR FILTER ASSY.	ACL (luchtfilter)
• MUFF., 2, CAP, NET, WIRE2 & ARRESTER, SPARK	

De bovengenoemde items en de bijbehorende acroniemen worden geleverd in overeenstemming met de U.S. EPA REGULATIONS FOR NEW NONROAD SPARK-IGNITION NONHANDHELD ENGINES en de CALIFORNIA REGULATIONS FOR 1995 AND LATER SMALL OFF-ROAD ENGINES.

De acroniemen voldoen aan de meest recente versie van het aanbevolen-praktijkendocument van de SAE J1930, "Diagnostic Acronyms, Terms, and Definitions For Electrical/Electronic System".

Het is raadzaam deze items te laten onderhouden door een Yamaha-dealer.

EKSOSREGULER- INGSSYSTEM OG - KOMPONENTER

Punkt	Forkortelse
• CARB. ASSY., ... LH. & JT., CARBURE- TOR2	CARB (Forgasser)
• T.C.I.	EI (Elektronisk tenning)
• MAGNETO ASSY. & PLUG, SPARK	
• CRANK- CASE1 & HEAD, CYLINDER1	PCV (Positiv veivhusven- tilasjon)
• AIR FILTER ASSY.	ACL (Lufftfilter)
• MUFF., 2, CAP, NET, WIRE2 & ARRESTER, SPARK	

Ovenstående punkter og korresponderende forkortelser er gitt i samsvar med U.S. EPA REGULATIONS FOR NEW NONROAD SPARK-IGNITION NONHANDHELD ENGINES og CALIFORNIA REGULATIONS FOR 1995 AND LATER SMALL OFF-ROAD ENGINES. Disse forkortelsene er i samsvar med siste versjon av SAEs anbefalte praksis, dokument J1930, "Diagnostic Acronyms, Terms, and Definitions For Electrical/Electronic System".

Det anbefales at disse punktene blir håndtert av en Yamaha-forhandler.

ΣΥΣΤΗΜΑ ΕΛΕΓΧΟΥ ΕΚΠΟΜΠΩΝ ΚΑΥΣΑΕΡΙΩΝ ΚΑΙ ΜΕΡΗ

Αντικείμενο	Ακρωνύμιο
• CARB. ASSY., ... LH. & JT., CARBURE- TOR2	CARB (Καμπουρατέρ)
• T.C.I. MAGNETO ASSY. & PLUG, SPARK	EI (Ηλεκτρονική Ανάφλεξη)
• CRANK- CASE1 & HEAD, CYLINDER1	PCV (Θετικός Αερισμός Στροφαλοθαλάμου)
• AIR FILTER ASSY.	ACL (Καθαριστής Αέρα)
• MUFF., 2, CAP, NET, WIRE2 & ARRESTER, SPARK	

Τα παραπάνω αντικείμενα και τα αντίστοιχα ακρωνύμια παρέχονται σύμφωνα με τους ΚΑΝΟΝΙΣΜΟΥΣ ΕΡΑ ΤΩΝ Η.Π.Α. ΓΙΑ ΜΗΧΑΝΕΣ ΕΚΤΟΣ ΔΡΟΜΟΥ ΟΧΙ ΧΕΙΡΟΣ ΜΕ ΑΝΑΦΛΕΞΗ και τους ΚΑΝΟΝΙΣΜΟΥΣ ΤΗΣ ΚΑΛΙΦΟΡΝΙΑ ΤΩΝ Η.Π.Α. ΑΠΟ ΤΟ 1995 ΚΑΙ ΜΕΤΑ ΓΙΑ ΜΙΚΡΕΣ ΜΗΧΑΝΕΣ ΕΚΤΟΣ ΔΡΟΜΟΥ.

Τα ακρωνύμια είναι σύμφωνα με την τελευταία έκδοση των συνιστώμενων πρακτικών SAE J1930, “Διαγνωστικά Ακρωνύμια, Όροι και Ορισμοί για Ηλεκτρικό/Ηλεκτρονικό Σύστημα”.

Συνιστάται η συντήρηση αυτών των μερών να γίνεται από τον εξουσιοδοτημένο έμπορο της Yamaha.

배기 방출 조정 시스템 및 부품들

항목	약어
• CARB. ASSY., LH. & JT., CARBURE- TOR2	CARB (카뷰레터)
• T.C.I. MAGNETO ASSY. & PLUG, SPARK	EI (전자 점화)
• CRANK- CASE1 & HEAD, CYLINDER1	PCV (플러스 크랭크 케이스 환기)
• AIR FILTER ASSY.	ACL (공기 청소기)
• MUFF., 2, CAP, NET, WIRE2 & ARRESTER, SPARK	

위 항목들과 관련 약어들은 신규 비도로 불꽃 - 점화 무핸들 엔진용 미국 EPA 규정 및 1995년 이후의 소형 오프 - 로드 엔진용 캘리포니아 규정에 따라 제공되었습니다.

본 약어들은 가장 최근에 나온 SAE의 권장법규문서 J1930, “진단 약어, 용어 및 전기 / 전자 시스템용 정의에 적합합니다”.

본 항목들에 대한 서비스는 아마 하 딜러를 통해 받으실 것을 권장합니다.

废气排放控制系统及其组件

項目	首字母縮略詞
• CARB. ASSY.. ... LH. & JT., CARBURE- TOR2	CARB (化油器)
• T.C.I. MAGNETO ASSY. & PLUG, SPARK	EI (电子点火)
• CRANK- CASE1 & HEAD, CYLINDER1	PCV (曲轴箱正 压通风)
• AIR FILTER ASSY.	ACL (空气滤清器)
• MUFF., 2, CAP, NET, WIRE2 & ARRESTER, SPARK	

上述項目及縮略詞是依據U.S. EPA REGULATIONS FOR NEW NON-ROAD SPARK-IGNITION NON-HANDHELD ENGINES (美国新型非路面火花点火非手提式发动机用EPA 规则) 和 CALIFORNIA REGULATIONS FOR 1995 AND LATER SMALL OFFROAD ENGINES (加利福尼亚州关于1995年及以后小型越野发动机的规则)。

首字母縮略詞遵照SAE的推荐规范文档J1930, “电力 / 电子系统诊断用首字母缩写, 术语和定义” 的最新版本。

建议由雅马哈代理店提供这些项目的维修服务。

SCHAKELSCHEMA

KOBLINGSSKJEMA

EF2000iS (120V/60Hz) Voor Canada

EF2000iS (120V/60Hz) For Canada

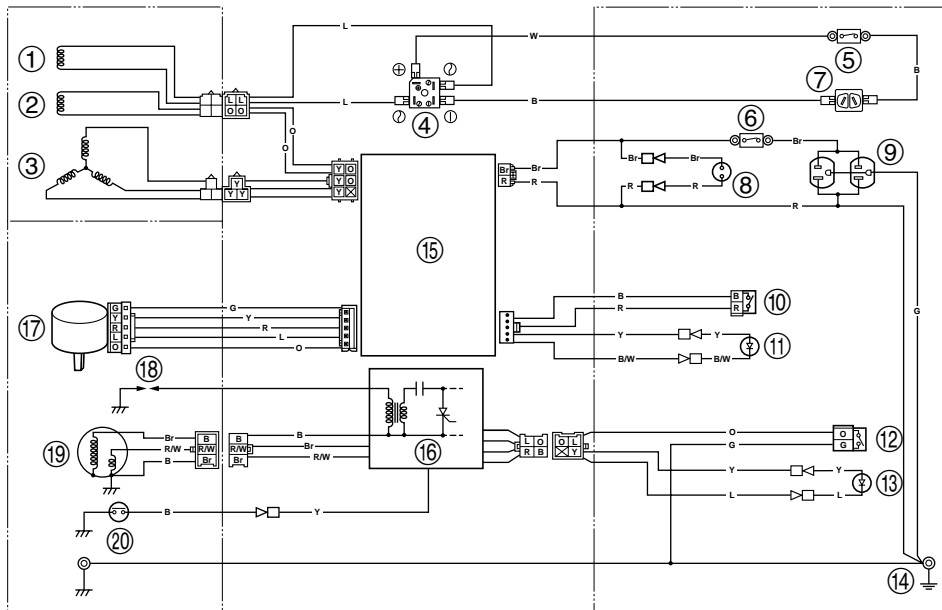

7DK-200

- ① Subspoel
- ② DC-spoel
- ③ Hoofdspoel
- ④ DC-gelijkrichter
- ⑤ DC-schakelaar (N.F.B.)
- ⑥ AC-schakelaar (N.F.B.)
- ⑦ DC-stopcontact
- ⑧ AC-verklikkerlampje
- ⑨ Wisselstroomaansluiting
- ⑩ Besparingsvrijloopschakelaar
- ⑪ Overbelastinglampje
- ⑫ Motorschakelaar
- ⑬ Olieverklikkerlampje
- ⑭ Aardaansluiting
- ⑮ Stuurseenheid
- ⑯ CDI-eenheid/ontstekingsspoel
- ⑰ Stappenmotor
- ⑱ Bougie
- ⑲ CDI magneto
- ⑳ Oliepeilmeter

Kleurcode

- | | |
|-----|-----------|
| B | Zwart |
| Br | Bruin |
| G | Groen |
| L | Blauw |
| O | Oranje |
| R | Rood |
| W | Wit |
| Y | Geel |
| B/W | Zwart/Wit |
| R/W | Rood/Wit |

- ① Sekundærspoel
- ② Likestrømsspoel
- ③ Hovedspoel
- ④ Likestrømsretter
- ⑤ Likestrømsbryter (sikringsfri bryter)
- ⑥ Vekselstrømsbryter (sikringsfri bryter)
- ⑦ Likestrømmuttak
- ⑧ AC-kontrollampe
- ⑨ Vekselstrømmuttak
- ⑩ Økonomibryter
- ⑪ Overbelastningsindikator
- ⑫ Motorbryter
- ⑬ Oliejarsellampe
- ⑭ Jordingsklemme
- ⑮ Stuurseenhet
- ⑯ CDI-enhet/tennspoel
- ⑰ Trinnmotor
- ⑱ Tennplugg
- ⑲ CDI-magnet
- ⑳ Oliejivåmåler

Fargekode

- | | |
|-----|------------|
| B | Svart |
| Br | Brun |
| G | Grønn |
| L | Blå |
| O | Orange |
| R | Rød |
| W | Hvit |
| Y | Gul |
| B/W | Svart/Hvit |
| R/W | Rød/Hvit |



AR00751

ΗΛΕΚΤΡΟΛΟΓΙΚΟ ΔΙΑΓΡΑΜΜΑ

EF2000iS (120V/60Hz) Για τον Καναδά

- ① Υπο-πηνίο
- ② Πηνίο DC
- ③ Κύριο πηνίο
- ④ Ανορθωτής DC
- ⑤ Διακόπτης DC (χωρίς κατανάλωση ασφάλειας)
- ⑥ Διακόπτης AC (χωρίς κατανάλωση ασφάλειας)
- ⑦ Πρίζα συνεχούς ρεύματος (DC)
- ⑧ Ενδεικτικό λαμπάκι εναλλασσόμενου ρεύματος
- ⑨ Πρίζα εναλλασσόμενου ρεύματος (AC)
- ⑩ Διακόπτης οικονομίας
- ⑪ Ένδειξη υπερφόρτωσης
- ⑫ Διακόπτης κινητήρα
- ⑬ Προειδοποιητική λυχνία λαδιού
- ⑭ Ακροδέκτης γείωσης
- ⑮ Μονάδα ελέγχου
- ⑯ Μονάδα CDI/Πηνίο ανάφλεξης
- ⑰ Βαθμιδωτός κινητήρας
- ⑱ Μπουζί
- ⑲ Μονάδα CDI magneto
- ⑳ Μετρητής στάθμης λαδιού

Χρωματικός κωδικός

B	Μαύρο
Br	Καφέ
G	Πράσινο
L	Μπλε
O	Πορτοκαλί
R	Κόκκινο
W	Λευκό
Y	Κίτρινο
B/W	Μαύρο/Άσπρο
R/W	Κόκκινο/Άσπρο

A200751

배선 도면

EF2000iS (120V/60Hz) 캐나다용

- ① 서브 코일
- ② DC 코일
- ③ 메인 코일
- ④ DC 정류기
- ⑤ DC 스위치 (N.F.B.)
- ⑥ AC 스위치 (N.F.B.)
- ⑦ DC 리셋터클
- ⑧ AC 파아롯트등
- ⑨ AC 리셋터클
- ⑩ 경제 조정 스위치
- ⑪ 과부하 지시등
- ⑫ 엔진 스위치
- ⑬ 오일 경고등
- ⑭ 접지 (어스) 단자
- ⑮ 조정 유닛
- ⑯ CDI 유닛 / 점화 코일
- ⑰ 스테핑 모터
- ⑱ 점화 플러그
- ⑲ CDI 마그네토
- ⑳ 오일 레벨 게이지

색 코드

B	흑색
Br	고동색
G	녹색
L	청색
O	오렌지색
R	적색
W	흰색
Y	노랑색
B/W	흑색 / 흰색
R/W	적색 / 흰색



AC00751

接线图

EF2000iS (120V/60Hz) 适用于加拿大

- ① 子线圈
- ② 直流线圈
- ③ 主线圈
- ④ 直流整流器
- ⑤ 直流电开关 (N.F.B.)
- ⑥ 交流电开关 (N.F.B.)
- ⑦ 直流电插座
- ⑧ 交流指示灯
- ⑨ 交流电插座
- ⑩ 省油运转开关
- ⑪ 过载指示灯
- ⑫ 发动机开关
- ⑬ 油量警报灯
- ⑭ 接地端子
- ⑮ 控制装置
- ⑯ CDI 装置 / 点火线圈
- ⑰ 步进马达
- ⑱ 火花塞
- ⑲ CDI 磁发电机
- ⑳ 油位计

颜色代码

B	黑色
Br	棕色
G	绿色
L	蓝色
O	桔黄色
R	红色
W	白色
Y	黄色
B/W	黑色 / 白色
R/W	红色 / 白色

SCHAKELSCHEMA

KOBLINGSSKJEMA

EF2000iS (230V/50Hz) Voor Duitsland

EF2000iS (230V/50Hz) For Tyskland

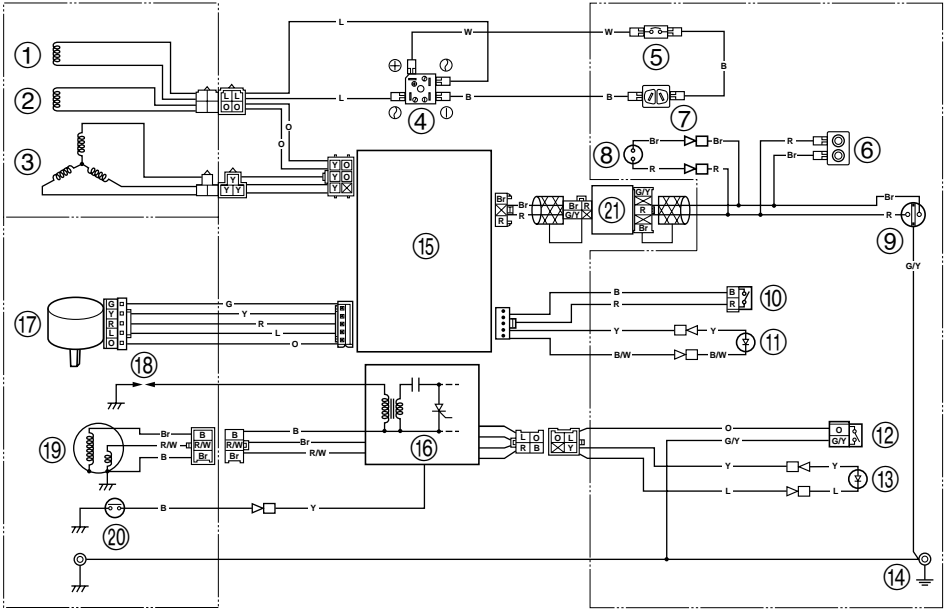

7DK-201

- ① Subspoel
- ② DC-spoel
- ③ Hoofdspoel
- ④ DC-gelijkrichter
- ⑤ Gelijktroombescherming
- ⑥ Twin Tech (aansluitpunt voor parallel gebruik)
- ⑦ Gelijktroomaansluiting
- ⑧ AC-verklikkerlampje
- ⑨ Wisselstroomaansluiting
- ⑩ Besparingsvrijloopschakelaar
- ⑪ Overbelastinglampje
- ⑫ Motorschakelaar
- ⑬ Olieverklikkerlampje
- ⑭ Aardaansluiting
- ⑮ Stuurseenheid
- ⑯ CDI-eenheid/ontstekingsspoel
- ⑰ Stappenmotor
- ⑱ Bougie
- ⑲ CDI magneto
- ⑳ Oliepeilmeter
- ㉑ Geluidsfilter

Kleurcode

- | | |
|-----|------------|
| B | Zwart |
| Br | Bruin |
| G | Groen |
| L | Blauw |
| O | Oranje |
| R | Rood |
| W | Wit |
| Y | Geel |
| B/W | Zwart/Wit |
| G/Y | Groen/Geel |
| R/W | Rood/Wit |

- ① Sekundærspoel
- ② Likestrømsspoel
- ③ Hovedspoel
- ④ Likestrømsretter
- ⑤ Likestrømsbeskytter
- ⑥ Twin Tech (kopling for parallell drift)
- ⑦ Likestrømmuttak
- ⑧ AC-kontrollampe
- ⑨ Vekselstrømmuttak
- ⑩ Økonomibryter
- ⑪ Overbelastningsindikator
- ⑫ Motorbryter
- ⑬ Oljevarsellampe
- ⑭ Jordingsklemme
- ⑮ Styreenhet
- ⑯ CDI-enhet/tennspoel
- ⑰ Trinnmotor
- ⑱ Tennplugg
- ⑲ CDI-magnet
- ⑳ Oljenivåmåler
- ㉑ Støyfilter

Fargekode

- | | |
|-----|------------|
| B | Svart |
| Br | Brun |
| G | Grønn |
| L | Blå |
| O | Orange |
| R | Rød |
| W | Hvit |
| Y | Gul |
| B/W | Svart/Hvit |
| G/Y | Grønn/Gul |
| R/W | Rød/Hvit |



AR00751

ΗΛΕΚΤΡΟΛΟΓΙΚΟ ΔΙΑΓΡΑΜΜΑ

EF2000iS (230V/50Hz) Για τη Γερμανία

- ① Υπο-πηνίο
- ② Πηνίο DC
- ③ Κύριο πηνίο
- ④ Ανορθωτής DC
- ⑤ Διακόπτης προστασίας DC
- ⑥ Twin Tech (υποδοχή παράλληλης λειτουργίας)
- ⑦ Πρίζα συνεχούς ρεύματος (DC)
- ⑧ Ενδεικτικό λαμπάκι εναλλασσόμενου ρεύματος
- ⑨ Πρίζα εναλλασσόμενου ρεύματος (AC)
- ⑩ Διακόπτης οικονομίας
- ⑪ Ένδειξη υπερφόρτωσης
- ⑫ Διακόπτης κινητήρα
- ⑬ Προειδοποιητική λυχνία λαδιού
- ⑭ Ακροδέκτης γειώσης
- ⑮ Μονάδα ελέγχου
- ⑯ Μονάδα CDI/Πηνίο ανάφλεξης
- ⑰ Βαθμιδωτός κινητήρας
- ⑱ Μπουζί
- ⑲ Μονάδα CDI magneto
- ⑳ Μετρητής στάθμης λαδιού
- ㉑ Φίλτρο θορύβου

Χρωματικός κωδικός

B	Μαύρο
Br	Καφέ
G	Πράσινο
L	Μπλε
O	Πορτοκαλί
R	Κόκκινο
W	Λευκό
Y	Κίτρινο
B/W	Μαύρο/Άσπρο
G/Y	Πράσινο/Κίτρινο
R/W	Κόκκινο/Άσπρο

A200751

배선 도면

EF2000iS (230V/50Hz) 독일용

- ① 서브 코일
- ② DC 코일
- ③ 메인 코일
- ④ DC 정류기
- ⑤ DC 프로텍터
- ⑥ 트윈 테크 (평행 단자)
- ⑦ DC 리셋터클
- ⑧ AC 파이프트등
- ⑨ AC 리셋터클
- ⑩ 경제 조정 스위치
- ⑪ 과부하 지시등
- ⑫ 엔진 스위치
- ⑬ 오일 경고등
- ⑭ 접지 (어스) 단자
- ⑮ 조정 유닛
- ⑯ CDI 치수 / 점화 코일
- ⑰ 스테핑 모터
- ⑱ 점화 플러그
- ⑲ CDI 마그네토
- ⑳ 오일 레벨 게이지
- ㉑ 소음 필터

색 코드

B	흑색
Br	고동색
G	녹색
L	청색
O	오렌지색
R	적색
W	흰색
Y	노랑색
B/W	흑색 / 흰색
G/Y	녹색 / 노랑색
R/W	적색 / 흰색



AC00751

接线图

EF2000iS (230V/50Hz) 适用于德国

- ① 子线圈
- ② 直流线圈
- ③ 主线圈
- ④ 直流整流器
- ⑤ 直流保护器
- ⑥ Twin Tech (并联运行端子)
- ⑦ 直流电插座
- ⑧ 交流指示灯
- ⑨ 交流电插座
- ⑩ 省油运转开关
- ⑪ 过载指示灯
- ⑫ 发动机开关
- ⑬ 油量警报灯
- ⑭ 接地端子
- ⑮ 控制装置
- ⑯ CDI装置 / 点火线圈
- ⑰ 步进马达
- ⑱ 火花塞
- ⑲ CDI磁发电机
- ⑳ 油位计
- ㉑ 噪声过滤器

颜色代码

B	黑色
Br	棕色
G	绿色
L	蓝色
O	桔黄色
R	红色
W	白色
Y	黄色
B/W	黑色 / 白色
G/Y	绿色 / 黄色
R/W	红色 / 白色

SCHAKELSCHEMA

KOBLINGSSKJEMA

EF2000iS (230V/50Hz) Voor Frankrijk

EF2000iS (230V/50Hz) For Frankrike

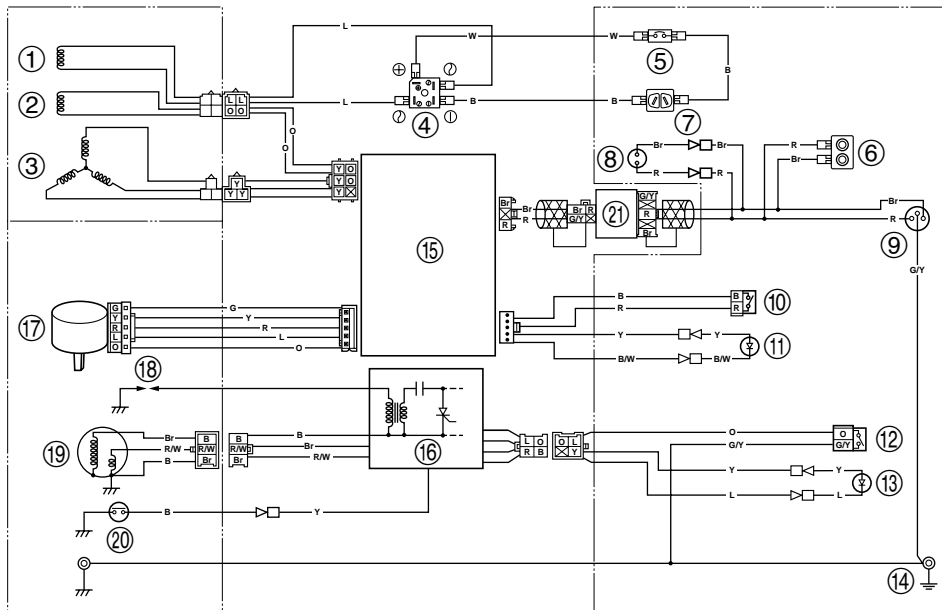

7DK-204

- ① Subspoel
- ② DC-spoel
- ③ Hoofdspoel
- ④ DC-gelijkrichter
- ⑤ Gelijktroombescherming
- ⑥ Twin Tech (aansluitpunt voor parallel gebruik)
- ⑦ Gelijktroomaansluiting
- ⑧ AC-verklikkerlampje
- ⑨ Wisselstroomaansluiting
- ⑩ Besparingsvrijloopschakelaar
- ⑪ Overbelastinglampje
- ⑫ Motorschakelaar
- ⑬ Olieverklikkerlampje
- ⑭ Aardaansluiting
- ⑮ Stuurseenheid
- ⑯ CDI-eenheid/ontstekingsspoel
- ⑰ Stappenmotor
- ⑱ Bougie
- ⑲ CDI magneto
- ⑳ Oliepeilmeter
- ㉑ Geluidsfiler

Kleurcode

- | | |
|-----|------------|
| B | Zwart |
| Br | Bruin |
| G | Groen |
| L | Blauw |
| O | Oranje |
| R | Rood |
| W | Wit |
| Y | Geel |
| B/W | Zwart/Wit |
| G/Y | Groen/Geel |
| R/W | Rood/Wit |

- ① Sekundærspoel
- ② Likestrømsspoel
- ③ Hovedspoel
- ④ Likestrømsretter
- ⑤ Likestrømsbeskytter
- ⑥ Twin Tech (kopling for parallell drift)
- ⑦ Likestrømmuttak
- ⑧ AC-kontrollampe
- ⑨ Vekselstrømmuttak
- ⑩ Økonomibryter
- ⑪ Overbelastningsindikator
- ⑫ Motorbryter
- ⑬ Oljevarsellampe
- ⑭ Jordingsklemme
- ⑮ Styreenhet
- ⑯ CDI-enhet/tennspoel
- ⑰ Trinnmotor
- ⑱ Tennplugg
- ⑲ CDI-magnet
- ⑳ Oljenivåmåler
- ㉑ Støyfilter

Fargekode

- | | |
|-----|------------|
| B | Svart |
| Br | Brun |
| G | Grønn |
| L | Blå |
| O | Orange |
| R | Rød |
| W | Hvit |
| Y | Gul |
| B/W | Svart/Hvit |
| G/Y | Grønn/Gul |
| R/W | Rød/Hvit |



AR00751

ΗΛΕΚΤΡΟΛΟΓΙΚΟ ΔΙΑΓΡΑΜΜΑ

EF2000iS (230V/50Hz) Για τη Γαλλία

- ① Υπο-πηνίο
- ② Πηνίο DC
- ③ Κύριο πηνίο
- ④ Ανορθωτής DC
- ⑤ Διακόπτης προστασίας DC
- ⑥ Twin Tech (υποδοχή παράλληλης λειτουργίας)
- ⑦ Πρίζα συνεχούς ρεύματος (DC)
- ⑧ Ενδεικτικό λαμπάκι εναλλασσόμενου ρεύματος
- ⑨ Πρίζα εναλλασσόμενου ρεύματος (AC)
- ⑩ Διακόπτης οικονομίας
- ⑪ Ένδειξη υπερφόρτωσης
- ⑫ Διακόπτης κινητήρα
- ⑬ Προειδοποιητική λυχνία λαδιού
- ⑭ Ακροδέκτης γείωσης
- ⑮ Μονάδα ελέγχου
- ⑯ Μονάδα CDI/Πηνίο ανάφλεξης
- ⑰ Βαθμιδωτός κινητήρας
- ⑱ Μπουζί
- ⑲ Μονάδα CDI magneto
- ⑳ Μετρητής στάθμης λαδιού
- ㉑ Φίλτρο θορύβου

Χρωματικός κωδικός

B	Μαύρο
Br	Καφέ
G	Πράσινο
L	Μπλε
O	Πορτοκαλί
R	Κόκκινο
W	Λευκό
Y	Κίτρινο
B/W	Μαύρο/Άσπρο
G/Y	Πράσινο/Κίτρινο
R/W	Κόκκινο/Άσπρο

A200751

배선 도면

EF2000iS (230V/50Hz) 프랑스용

- ① 서브 코일
- ② DC 코일
- ③ 메인 코일
- ④ DC 정류기
- ⑤ DC 프로텍터
- ⑥ 트윈 테크 (평행 단자)
- ⑦ DC 리셋터클
- ⑧ AC 파이롯등
- ⑨ AC 리셋터클
- ⑩ 경제 조정 스위치
- ⑪ 과부하 지시등
- ⑫ 엔진 스위치
- ⑬ 오일 경고등
- ⑭ 접지 (어스) 단자
- ⑮ 조정 유닛
- ⑯ CDI 치수 / 점화 코일
- ⑰ 스테핑 모터
- ⑱ 점화 플러그
- ⑲ CDI 마그네토
- ⑳ 오일 레벨 게이지
- ㉑ 소음 필터

색 코드

B	흑색
Br	고동색
G	녹색
L	청색
O	오렌지색
R	적색
W	흰색
Y	노랑색
B/W	흑색 / 흰색
G/Y	녹색 / 노랑색
R/W	적색 / 흰색



AC00751

接线图

EF2000iS (230V/50Hz) 适用于法国

- ① 子线圈
- ② 直流线圈
- ③ 主线圈
- ④ 直流整流器
- ⑤ 直流保护器
- ⑥ Twin Tech (并联运行端子)
- ⑦ 直流电插座
- ⑧ 交流指示灯
- ⑨ 交流电插座
- ⑩ 省油运转开关
- ⑪ 过载指示灯
- ⑫ 发动机开关
- ⑬ 油量警报灯
- ⑭ 接地端子
- ⑮ 控制装置
- ⑯ CDI装置 / 点火线圈
- ⑰ 步进马达
- ⑱ 火花塞
- ⑲ CDI磁发电机
- ⑳ 油位计
- ㉑ 噪声过滤器

颜色代码

B	黑色
Br	棕色
G	绿色
L	蓝色
O	桔黄色
R	红色
W	白色
Y	黄色
B/W	黑色 / 白色
G/Y	绿色 / 黄色
R/W	红色 / 白色

SCHAKELSCHEMA

KOBLINGSSKJEMA

EF2000iS (230V/50Hz) Voor Australië

EF2000iS (230V/50Hz) For Australia

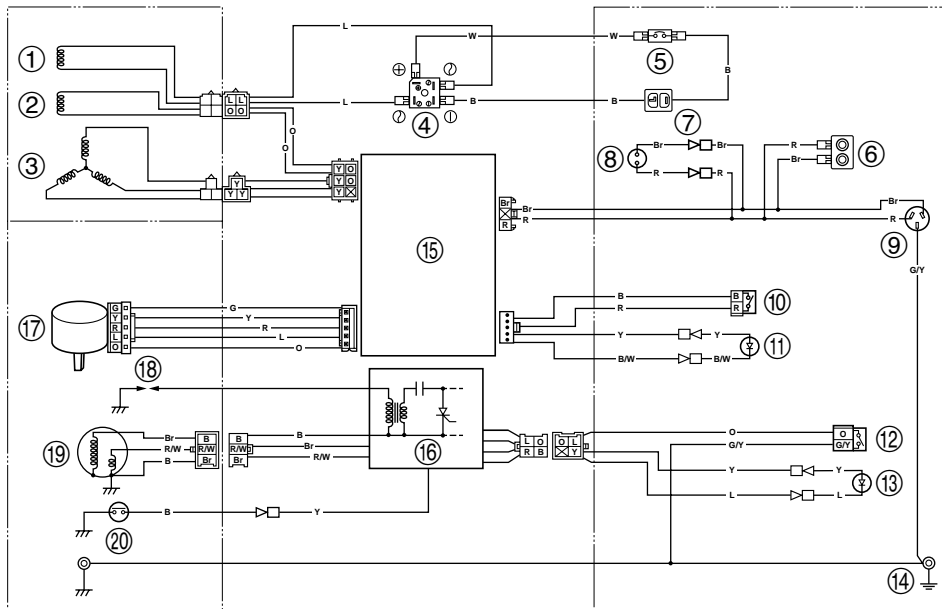

7DK-203

- ① Subspoel
- ② DC-spoel
- ③ Hoofdspoel
- ④ DC-gelijkrichter
- ⑤ Gelijksstroombescherming
- ⑥ Twin Tech (aansluitpunt voor parallel gebruik)
- ⑦ Gelijksstroomaansluiting
- ⑧ AC-verklikkerlampje
- ⑨ Wisselstroomaansluiting
- ⑩ Besparingsvrijloopschakelaar
- ⑪ Overbelastingslampje
- ⑫ Motorschakelaar
- ⑬ Olieverklikkerlampje
- ⑭ Aardaansluiting
- ⑮ Stuureenheid
- ⑯ CDI-eenheid/ontstekingsspoel
- ⑰ Stappenmotor
- ⑱ Bougie
- ⑲ CDI magneet
- ⑳ Oliepeilmeter

Kleurcode

B	Zwart
Br	Bruin
G	Groen
L	Blauw
O	Oranje
R	Rood
W	Wit
Y	Geel
B/W	Zwart/Wit
G/Y	Groen/Geel
R/W	Rood/Wit

- ① Sekundærspoel
- ② Likestrømsspoel
- ③ Hovedspoel
- ④ Likestrømsretter
- ⑤ Likestrømsbeskytter
- ⑥ Twin Tech (kopling for parallell drift)
- ⑦ Likestrømuttak
- ⑧ AC-kontrollampe
- ⑨ Vekselstrømuttak
- ⑩ Økonomibryter
- ⑪ Overbelastningsindikator
- ⑫ Motorbryter
- ⑬ Oljevarsellampe
- ⑭ Jordingsklemme
- ⑮ Styreenhet
- ⑯ CDI-enhet/tennspoel
- ⑰ Trinnmotor
- ⑱ Tennplugg
- ⑲ CDI-magnet
- ⑳ Oljevåmålør

Fargekode

B	Svart
Br	Brun
G	Grønn
L	Blå
O	Orange
R	Rød
W	Hvit
Y	Gul
B/W	Svart/Hvit
G/Y	Grønn/Gul
R/W	Rød/Hvit



AR00751

ΗΛΕΚΤΡΟΛΟΓΙΚΟ ΔΙΑΓΡΑΜΜΑ

EF2000iS (230V/50Hz) Για τη
Αυστραλία

- ① Υπο-πηνίο
- ② Πηνίο DC
- ③ Κύριο πηνίο
- ④ Ανορθωτής DC
- ⑤ Διακόπτης προστασίας DC
- ⑥ Twin Tech (υποδοχή παράλληλης λειτουργίας)
- ⑦ Πρίζα συνεχούς ρεύματος (DC)
- ⑧ Ενδεικτικό λαμπάκι εναλλασσόμενου ρεύματος
- ⑨ Πρίζα εναλλασσόμενου ρεύματος (AC)
- ⑩ Διακόπτης οικονομίας
- ⑪ Ένδειξη υπερφόρτωσης
- ⑫ Διακόπτης κινητήρα
- ⑬ Προειδοποιητική λυχνία λαδιού
- ⑭ Ακροδέκτης γείωσης
- ⑮ Μονάδα ελέγχου
- ⑯ Μονάδα CDI/Πηνίο ανάφλεξης
- ⑰ Βαθμιδωτός κινητήρας
- ⑱ Μπουζί
- ⑲ Μονάδα CDI magneto
- ⑳ Μετρητής στάθμης λαδιού

Χρωματικός κωδικός

B	Μαύρο
Br	Καφέ
G	Πράσινο
L	Μπλε
O	Πορτοκαλί
R	Κόκκινο
W	Λευκό
Y	Κίτρινο
B/W	Μαύρο/Άσπρο
G/Y	Πράσινο/Κίτρινο
R/W	Κόκκινο/Άσπρο

A200751

배선 도면

EF2000iS (230V/50Hz)
후주용

- ① 서브 코일
- ② DC 코일
- ③ 메인 코일
- ④ DC 정류기
- ⑤ DC 프로텍터
- ⑥ 트윈 테크 (평행 단자)
- ⑦ DC 리셋터클
- ⑧ AC 파이프트등
- ⑨ AC 리셋터클
- ⑩ 경제 조정 스위치
- ⑪ 과부하 지시등
- ⑫ 엔진 스위치
- ⑬ 오일 경고등
- ⑭ 접지 (어스) 단자
- ⑮ 조정 유닛
- ⑯ CDI 치수 / 점화 코일
- ⑰ 스테핑 모터
- ⑱ 점화 플러그
- ⑲ CDI 마그네토
- ⑳ 오일 레벨 게이지

색 코드

B	흑색
Br	고동색
G	녹색
L	청색
O	오렌지색
R	적색
W	흰색
Y	노랑색
B/W	흑색 / 흰색
G/Y	녹색 / 노랑색
R/W	적색 / 흰색



AC00751

接线图

EF2000iS (230V/50Hz)
适用于澳大利亚

- ① 子线圈
- ② 直流线圈
- ③ 主线圈
- ④ 直流整流器
- ⑤ 直流保护器
- ⑥ Twin Tech (并联运行端子)
- ⑦ 直流电插座
- ⑧ 交流指示灯
- ⑨ 交流电插座
- ⑩ 省油运转开关
- ⑪ 过载指示灯
- ⑫ 发动机开关
- ⑬ 油量警报灯
- ⑭ 接地端子
- ⑮ 控制装置
- ⑯ CDI装置 / 点火线圈
- ⑰ 步进马达
- ⑱ 火花塞
- ⑲ CDI磁发电机
- ⑳ 油位计

颜色代码

B	黑色
Br	棕色
G	绿色
L	蓝色
O	桔黄色
R	红色
W	白色
Y	黄色
B/W	黑色 / 白色
G/Y	绿色 / 黄色
R/W	红色 / 白色

SCHAKELSCHEMA

KOBLINGSSKJEMA

EF2000iS (220V/60Hz) Voor Korea

EF2000iS (220V/60Hz) For Korea

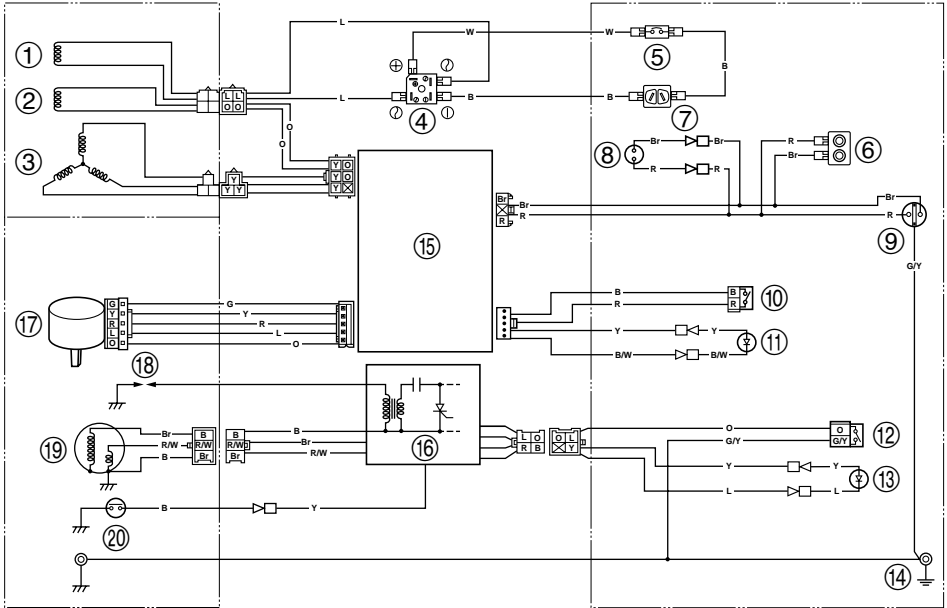

7DK-202

- ① Subspoel
- ② DC-spoel
- ③ Hoofdspoel
- ④ DC-gelijkrichter
- ⑤ Gelijksstroombescherming
- ⑥ Twin Tech (aansluitpunt voor parallel gebruik)
- ⑦ Gelijksstroomaansluiting
- ⑧ AC-verklikkerlampje
- ⑨ Wisselstroomaansluiting
- ⑩ Besparingsvrijloopschakelaar
- ⑪ Overbelastinglampje
- ⑫ Motorschakelaar
- ⑬ Olieverklikkerlampje
- ⑭ Aardaansluiting
- ⑮ Stuureenheid
- ⑯ CDI-eenheid/ontstekingsspoel
- ⑰ Stappenmotor
- ⑱ Bougie
- ⑲ CDI magneet
- ⑳ Oliepeilmeter

Kleurcode

- B Zwart
- Br Bruin
- G Groen
- L Blauw
- O Oranje
- R Rood
- W Wit
- Y Geel
- B/W Zwart/Wit
- G/Y Groen/Geel
- R/W Rood/Wit

- ① Sekundærspoel
- ② Likestrømsspoel
- ③ Hovedspoel
- ④ Likestrømsretter
- ⑤ Likestrømsbeskytter
- ⑥ Twin Tech (kopling for parallell drift)
- ⑦ Likestrømuttak
- ⑧ AC-kontrollampe
- ⑨ Vekselstrømuttak
- ⑩ Økonomibryter
- ⑪ Overbelastningsindikator
- ⑫ Motorbryter
- ⑬ Oljevarsellampe
- ⑭ Jordingsklemme
- ⑮ Styreenhet
- ⑯ CDI-enhet/tennspoel
- ⑰ Trinnmotor
- ⑱ Tennplugg
- ⑲ CDI-magnet
- ⑳ Oljevåmålør

Fargekode

- B Svart
- Br Brun
- G Grønn
- L Blå
- O Orange
- R Rød
- W Hvit
- Y Gul
- B/W Svart/Hvit
- G/Y Grønn/Gul
- R/W Rød/Hvit



AR00751

ΗΛΕΚΤΡΟΛΟΓΙΚΟ ΔΙΑΓΡΑΜΜΑ

EF2000iS (220V/60Hz) Για τη Κορέα

- ① Υπο-πηνίο
- ② Πηνίο DC
- ③ Κύριο πηνίο
- ④ Ανορθωτής DC
- ⑤ Διακόπτης προστασίας DC
- ⑥ Twin Tech (υποδοχή παράλληλης λειτουργίας)
- ⑦ Πρίζα συνεχούς ρεύματος (DC)
- ⑧ Ενδεικτικό λαμπάκι εναλλασσόμενου ρεύματος
- ⑨ Πρίζα εναλλασσόμενου ρεύματος (AC)
- ⑩ Διακόπτης οικονομίας
- ⑪ Ένδειξη υπερφόρτωσης
- ⑫ Διακόπτης κινητήρα
- ⑬ Προειδοποιητική λυχνία λαδιού
- ⑭ Ακροδέκτης γείωσης
- ⑮ Μονάδα ελέγχου
- ⑯ Μονάδα CDI/Πηνίο ανάφλεξης
- ⑰ Βαθμιδωτός κινητήρας
- ⑱ Μπουζί
- ⑲ Μονάδα CDI magneto
- ⑳ Μετρητής στάθμης λαδιού

Χρωματικός κωδικός

B	Μαύρο
Br	Καφέ
G	Πράσινο
L	Μπλε
O	Πορτοκαλί
R	Κόκκινο
W	Λευκό
Y	Κίτρινο
B/W	Μαύρο/Άσπρο
G/Y	Πράσινο/Κίτρινο
R/W	Κόκκινο/Άσπρο

A200751

배선 도면

EF2000iS (220V/60Hz) 한국용

- ① 서브 코일
- ② DC 코일
- ③ 메인 코일
- ④ DC 정류기
- ⑤ DC 프로텍터
- ⑥ 트윈 테크 (평행 단자)
- ⑦ DC 리셋터클
- ⑧ AC 파이롯트등
- ⑨ AC 리셋터클
- ⑩ 경제 조정 스위치
- ⑪ 과부하 지시등
- ⑫ 엔진 스위치
- ⑬ 오일 경고등
- ⑭ 접지 (어스) 단자
- ⑮ 조정 유닛
- ⑯ CDI 치수 / 점화 코일
- ⑰ 스테핑 모터
- ⑱ 점화 플러그
- ⑲ CDI 마그네토
- ⑳ 오일 레벨 게이지

색 코드

B	흑색
Br	고동색
G	녹색
L	청색
O	오렌지색
R	적색
W	흰색
Y	노랑색
B/W	흑색 / 흰색
G/Y	녹색 / 노랑색
R/W	적색 / 흰색



AC00751

接线图

EF2000iS (220V/60Hz) 适用于韩国

- ① 子线圈
- ② 直流线圈
- ③ 主线圈
- ④ 直流整流器
- ⑤ 直流保护器
- ⑥ Twin Tech (并联运行端子)
- ⑦ 直流电插座
- ⑧ 交流指示灯
- ⑨ 交流电插座
- ⑩ 省油运转开关
- ⑪ 过载指示灯
- ⑫ 发动机开关
- ⑬ 油量警报灯
- ⑭ 接地端子
- ⑮ 控制装置
- ⑯ CDI装置 / 点火线圈
- ⑰ 步进马达
- ⑱ 火花塞
- ⑲ CDI磁发电机
- ⑳ 油位计

颜色代码

B	黑色
Br	棕色
G	绿色
L	蓝色
O	桔黄色
R	红色
W	白色
Y	黄色
B/W	黑色 / 白色
G/Y	绿色 / 黄色
R/W	红色 / 白色

SCHAKELSCHEMA

KOBLINGSSKJEMA

EF2000iS (220V/50Hz) Voor China

EF2000iS (220V/50Hz) For Kina

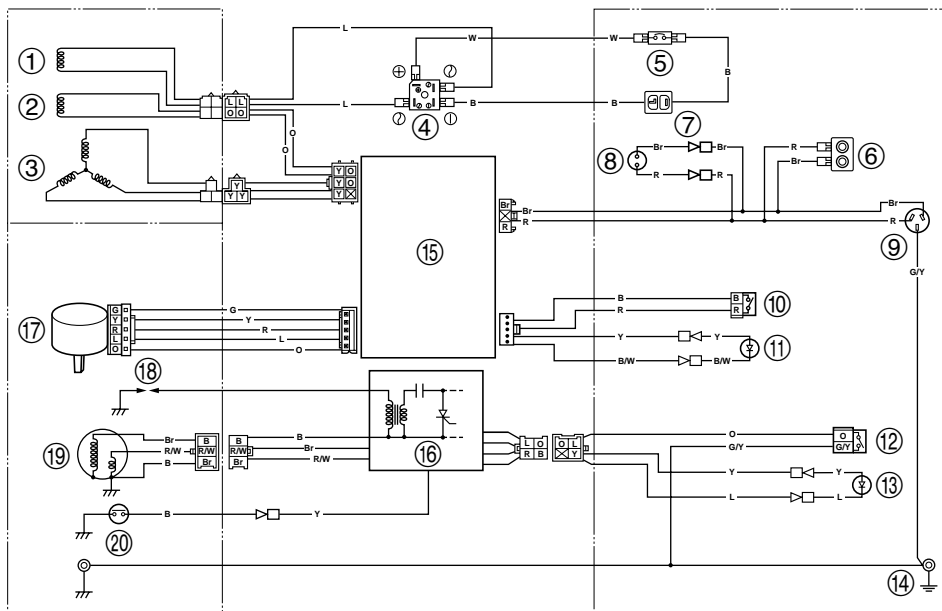

7DK-203

- ① Subspoel
- ② DC-spoel
- ③ Hoofdspoel
- ④ DC-gelijkrichter
- ⑤ Gelijksstroombescherming
- ⑥ Twin Tech (aansluitpunt voor parallel gebruik)
- ⑦ Gelijksstroomaansluiting
- ⑧ AC-verklikkerlampje
- ⑨ Wisselstroomaansluiting
- ⑩ Besparingsvrijloopschakelaar
- ⑪ Overbelastingslampje
- ⑫ Motorschakelaar
- ⑬ Olieverklikkerlampje
- ⑭ Aardaansluiting
- ⑮ Stuureenheid
- ⑯ CDI-eenheid/ontstekingsspoel
- ⑰ Stappenmotor
- ⑱ Bougie
- ⑲ CDI magneet
- ⑳ Oliepeilmeter

Kleurcode

B	Zwart
Br	Bruin
G	Groen
L	Blauw
O	Oranje
R	Rood
W	Wit
Y	Geel
B/W	Zwart/Wit
G/Y	Groen/Geel
R/W	Rood/Wit

- ① Sekundærspoel
- ② Likestrømsspoel
- ③ Hovedspoel
- ④ Likestrømsretter
- ⑤ Likestrømsbeskytter
- ⑥ Twin Tech (kopling for parallell drift)
- ⑦ Likestrømaansluiting
- ⑧ AC-kontrollampe
- ⑨ Vekselstrømuttak
- ⑩ Økonomibryter
- ⑪ Overbelastningsindikator
- ⑫ Motorbryter
- ⑬ Oljevarsellampe
- ⑭ Jordingsklemme
- ⑮ Styreenhet
- ⑯ CDI-enhet/tennspoel
- ⑰ Trinnmotor
- ⑱ Tennplugg
- ⑲ CDI-magnet
- ⑳ Oljevåmålør

Fargekode

B	Svart
Br	Brun
G	Grønn
L	Blå
O	Orange
R	Rød
W	Hvit
Y	Gul
B/W	Svart/Hvit
G/Y	Grønn/Gul
R/W	Rød/Hvit



AR00751

ΗΛΕΚΤΡΟΛΟΓΙΚΟ ΔΙΑΓΡΑΜΜΑ

EF2000iS (220V/50Hz) Για την
Κίνα

- ① Υπο-πηνίο
- ② Πηνίο DC
- ③ Κύριο πηνίο
- ④ Ανορθωτής DC
- ⑤ Διακόπτης προστασίας DC
- ⑥ Twin Tech (υποδοχή παράλληλης λειτουργίας)
- ⑦ Πρίζα συνεχούς ρεύματος (DC)
- ⑧ Ενδεικτικό λαμπάκι εναλλασσόμενου ρεύματος
- ⑨ Πρίζα εναλλασσόμενου ρεύματος (AC)
- ⑩ Διακόπτης οικονομίας
- ⑪ Ένδειξη υπερφόρτωσης
- ⑫ Διακόπτης κινητήρα
- ⑬ Προειδοποιητική λυχνία λαδιού
- ⑭ Ακροδέκτης γείωσης
- ⑮ Μονάδα ελέγχου
- ⑯ Μονάδα CDI/Πηνίο ανάφλεξης
- ⑰ Βαθμιδωτός κινητήρας
- ⑱ Μπουζί
- ⑲ Μονάδα CDI magneto
- ⑳ Μετρητής στάθμης λαδιού

Χρωματικός κωδικός

B	Μαύρο
Br	Καφέ
G	Πράσινο
L	Μπλε
O	Πορτοκαλί
R	Κόκκινο
W	Λευκό
Y	Κίτρινο
B/W	Μαύρο/Άσπρο
G/Y	Πράσινο/Κίτρινο
R/W	Κόκκινο/Άσπρο

A200751

배선 도면

EF2000iS (220V/50Hz)
중국용

- ① 서브 코일
- ② DC 코일
- ③ 메인 코일
- ④ DC 정류기
- ⑤ DC 프로텍터
- ⑥ 트윈 테크 (평행 단자)
- ⑦ DC 리셋터클
- ⑧ AC 파이프트등
- ⑨ AC 리셋터클
- ⑩ 경제 조정 스위치
- ⑪ 과부하 지시등
- ⑫ 엔진 스위치
- ⑬ 오일 경고등
- ⑭ 접지 (어스) 단자
- ⑮ 조정 유닛
- ⑯ CDI 치수 / 점화 코일
- ⑰ 스테핑 모터
- ⑱ 점화 플러그
- ⑲ CDI 마그네토
- ⑳ 오일 레벨 게이지

색 코드

B	흑색
Br	고동색
G	녹색
L	청색
O	오렌지색
R	적색
W	흰색
Y	노랑색
B/W	흑색 / 흰색
G/Y	녹색 / 노랑색
R/W	적색 / 흰색



AC00751

接线图

EF2000iS (220V/50Hz)
适用于中国

- ① 子线圈
- ② 直流线圈
- ③ 主线圈
- ④ 直流整流器
- ⑤ 直流保护器
- ⑥ Twin Tech (并联运行端子)
- ⑦ 直流电插座
- ⑧ 交流指示灯
- ⑨ 交流电插座
- ⑩ 省油运转开关
- ⑪ 过载指示灯
- ⑫ 发动机开关
- ⑬ 油量警报灯
- ⑭ 接地端子
- ⑮ 控制装置
- ⑯ CDI装置 / 点火线圈
- ⑰ 步进马达
- ⑱ 火花塞
- ⑲ CDI磁发电机
- ⑳ 油位计

颜色代码

B	黑色
Br	棕色
G	绿色
L	蓝色
O	桔黄色
R	红色
W	白色
Y	黄色
B/W	黑色 / 白色
G/Y	绿色 / 黄色
R/W	红色 / 白色



Printed in Japan

2010 • 03 × 1 

(D, N, R, 2, C)

7DK-28199-W2-B0