

↗ DOMETIC COOKING RANGE HOODS

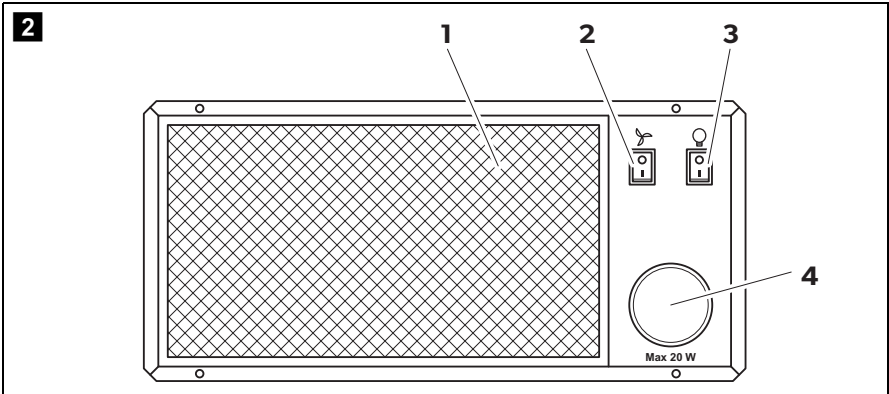

CK150

- | | | | |
|-----------|--|-----------|--|
| EN | Extractor hood
Installation and Operating Manual 7 | FI | Liesituuletin
Asennus- ja käyttöohje 93 |
| DE | Dunstabzugshaube
Montage- und Bedienungsanleitung 15 | RU | Отводящая вытяжка
Инструкция по монтажу и эксплуатации 102 |
| FR | Hotte d'aspiration
Instructions de montage
et de service 24 | PL | Okap kuchenny
Instrukcja montażu i obsługi 111 |
| ES | Extractor de humos
Instrucciones de montaje y de uso 33 | SK | Odsávač pár
Návod na montáž a uvedenie
do prevádzky 119 |
| PT | Exaustor
Instruções de montagem e manual de
instruções 42 | CS | Odsavač par
Návod k montáži a obsluze 127 |
| IT | Cappa aspirante
Istruzioni di montaggio e d'uso 50 | HU | Páraelszívó
Szerelési és használati útmutató 135 |
| NL | Afzuigkap
Montagehandleiding en
gebruiksaanwijzing 59 | | |
| DA | Emhætte
Monterings- og betjeningsvejledning . . . 68 | | |
| SV | Spisfläkt
Monterings- och bruksanvisning 76 | | |
| NO | Avtrekkshette
Monterings- og bruksanvisning 85 | | |

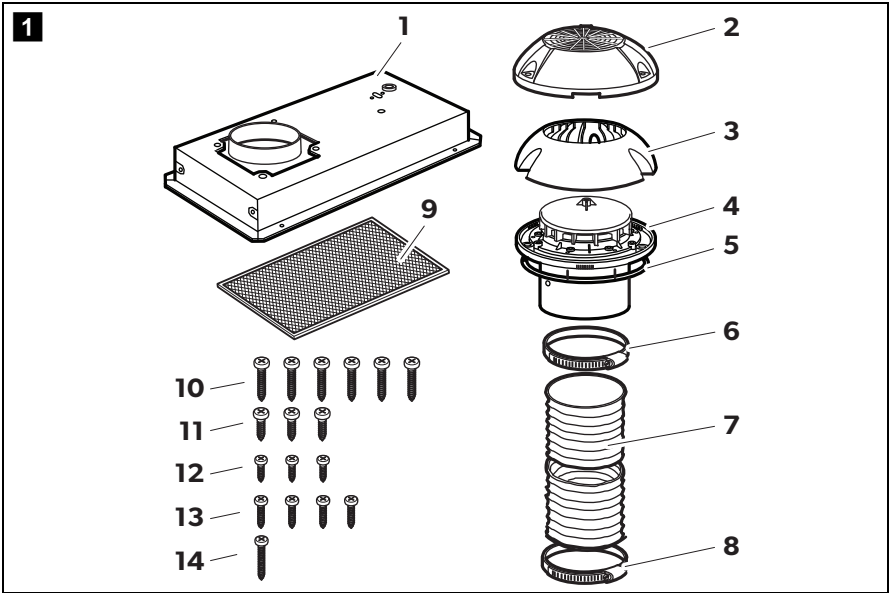

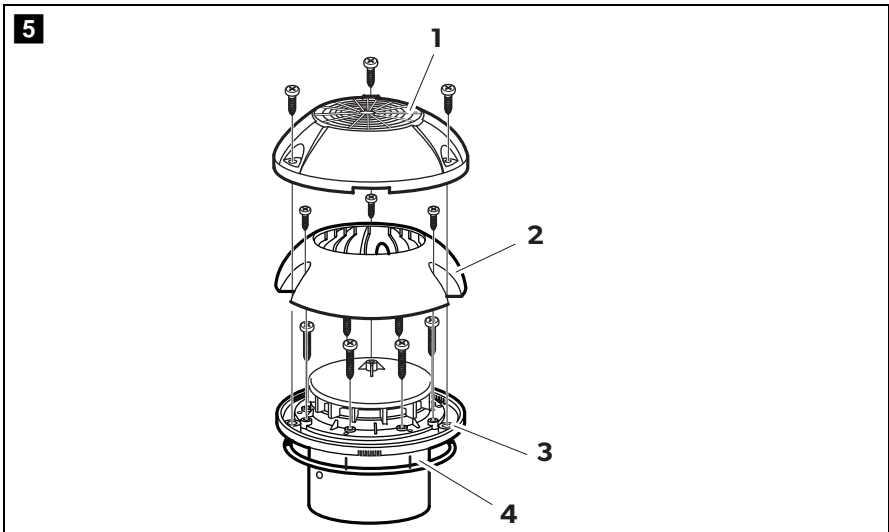
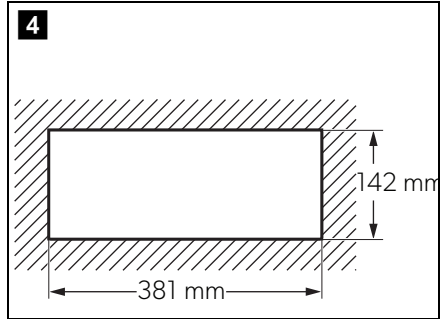
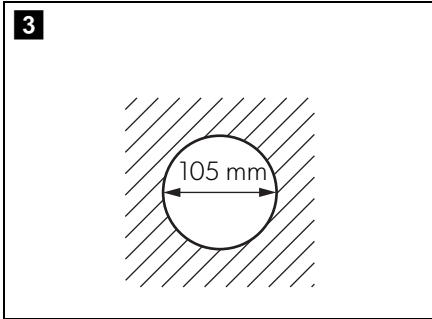

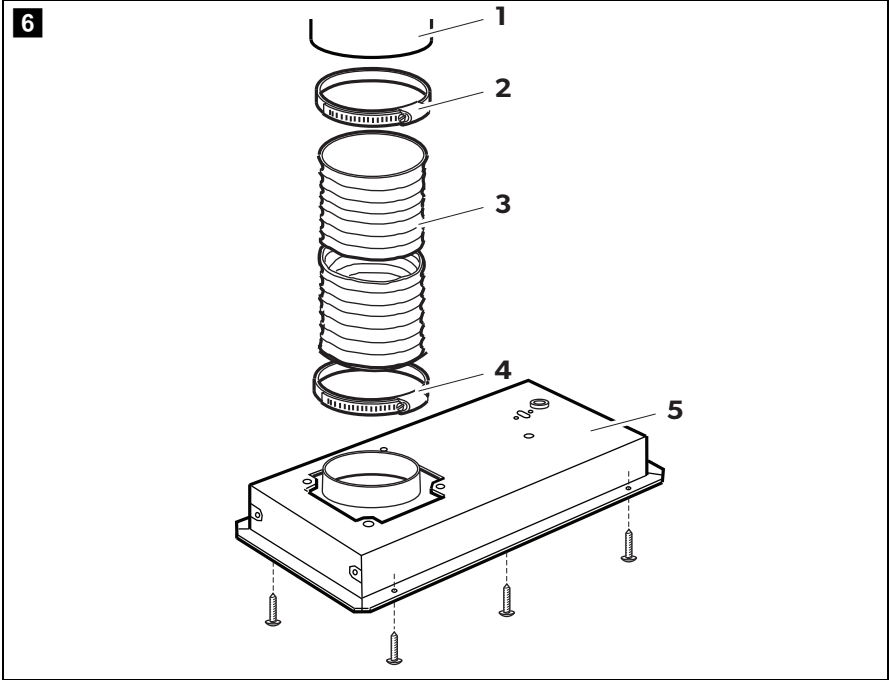

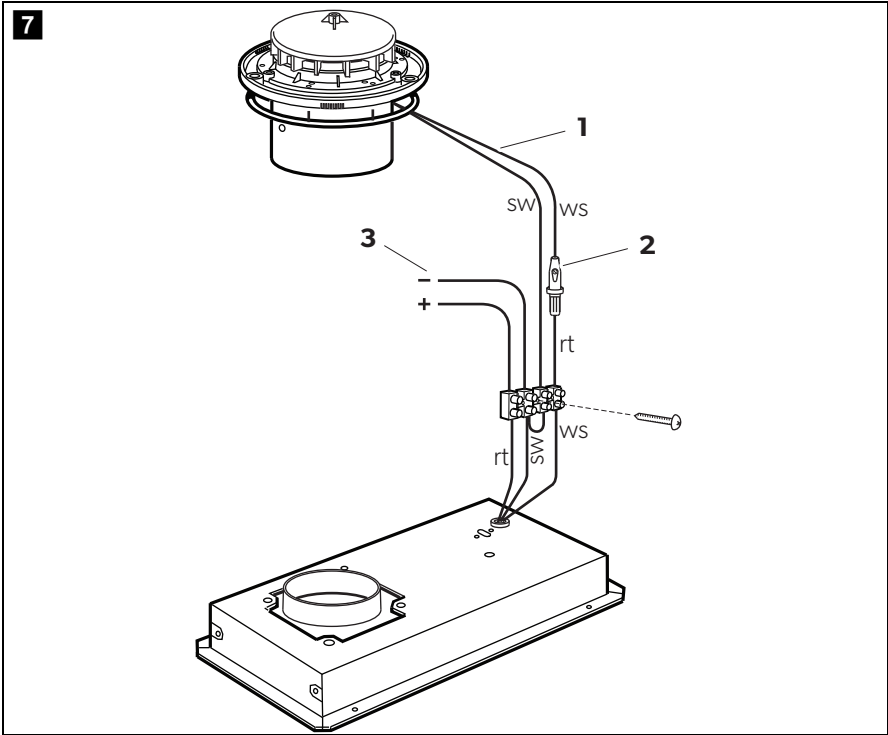

Please read this instruction manual carefully before installation and first use, and store it in a safe place. If you pass on the product to another person, hand over this instruction manual along with it.

Contents

1	Explanation of symbols	8
2	Safety instructions	8
3	Scope of delivery	10
4	Intended use	10
5	Technical description	10
6	Mounting the extractor hood	11
7	Using the extractor hood	13
8	Cleaning	13
9	Disposal	14
10	Warranty	14
11	Technical data	14

1 Explanation of symbols

**WARNING!**

Safety instruction: Failure to observe this instruction can cause fatal or serious injury.

**CAUTION!**

Safety instruction: Failure to observe this instruction can lead to injury.

**NOTICE!**

Failure to observe this instruction can cause material damage and impair the function of the product.

**NOTE**

Supplementary information for operating the product.

2 Safety instructions

Please observe the prescribed safety instructions and stipulations from the vehicle manufacturer and service workshops.

The manufacturer accepts no liability for damage in the following cases:

- Faulty assembly or connection
- Damage to the product resulting from mechanical influences and excess voltage
- Alterations to the product without express permission from the manufacturer
- Use for purposes other than those described in the operating manual

Note the following basic safety information when using electrical devices to protect against:

- Electric shock
- Fire hazards
- Injury

2.1 Handling the device



WARNING!

- Installation and repair of the extractor hood may only be carried out by qualified personnel who are familiar with the risks involved and the relevant regulations.
- Inadequate repairs may cause serious hazards. For repair service, please contact the service centre in your country (addresses on the back page).
- People (including children) whose physical, sensory or mental capacities or whose lack of experience or knowledge prevent them from using this product safely should not use it without the supervision or instruction of a responsible person.
- Installation work and electrical wiring must be performed by skilled technicians in compliance with all applicable regulations and standards.
- When cutting or drilling into walls or ceilings, make sure that no electrical cables or hidden devices are damaged.
- To reduce the risk of fire, use only pipes of the UL94-HB class or higher.
- The distance between the gas hob flame and the extractor hood must be at least 50 cm.



CAUTION!

- The extractor hood must be installed securely so that it cannot fall down.
- Only operate the extractor hood if you are certain that the housing and the cables are not damaged.
- Make sure no combustible objects are stored or installed near the air outlet. A distance of at least 50 cm must be maintained.
- Do not reach into the air outlet or insert any foreign objects into the device.

3 Scope of delivery

No. in fig. 1, page 3	Quantity	Description
1	1	Extractor fan
2	1	Cover cap
3	1	Roof hood
4	1	Fan
5	1	Rubber seal
6	1	Hose clip
7	1	Pipeline
8	1	Hose clip
9	1	Filter
10	6	Bolts, 4.2 x 25
11	3	Bolts, 4.2 x 13
12	3	Bolts, 3.5 x 9.5
13	4	Bolts, 3.5 x 13
14	1	Bolt, 3.5 x 25



4 Intended use

The extractor hood CK150 (ref. no. 9107300000) is designed for installation in caravans, motorhomes and boats.

5 Technical description

The extractor hood CK150 removes odours and steam that arises during cooking. The device is equipped with a removable and washable filter, a built-in halogen lamp and a fan. It is connected via a flexible pipeline with the interior area and can be mounted on the roof of the motorhome due to its weather-resistant cover cap.

5.1 Control elements

No. in fig. 2 , page 3	Description
1	Filter
2	Fan On/Off switch 
3	Light On/Off switch 
4	Halogen lamp

6 Mounting the extractor hood

Note on installation location

The extractor hood should preferably be mounted above the cooking zone and built into a suspended cabinet if possible. The distance between the gas hob flame and the extractor hood must be at least 50 cm.

The fan should be mounted on the roof on a level surface. When mounted on a sloping surface, the roof hood must be rotated so that one of the three water drainage holes is directed toward the incline. A tilt angle up to 20° will not affect the performance of the fan when the motor is not running.

6.1 Mounting the fan

- ▶ Select an appropriate installation location for the fan on the roof.
- ▶ Draw the location and size of the opening of 105 mm diameter (fig. **3**, page 4).
- ▶ Pre-drill and cut out the hole on the roof carefully with a keyhole saw or similar tool.
- ▶ Place the fan on the opening and mark the six screw holes.
- ▶ Apply a thin ring of a permanently elastic sealing material around each hole.
- ▶ Put the rubber seal (fig. **5** 4, page 4) into the groove on the underside of the fan.

**NOTE**

Pull the fan on tightly enough that the rubber seal is seamlessly in contact with the roof.

- Attach the fan (fig. **5** 3, page 4) with the six included bolts (4.2 x 25).
- Attach the roof hood (fig. **5** 2, page 4) with the three included bolts (3.5 x 9.5).
- Attach the cover cap (fig. **5** 1, page 4) with the three included bolts (4.2 x 13).

6.2 Mounting the extractor hood

**WARNING!**

- Attach the extractor hood preferably over the cooking zone and install it in a suspended cabinet.
- The distance between the gas hob flame and the extractor hood must be at least 50 cm.

- Choose a suitable installation location in the interior for the extractor hood.
- Draw the location and size of the section of 381 x 142 mm on the bottom of the suspended cabinet (fig. **4**, page 4).
- Pre-drill and cut out the section carefully with a keyhole saw or similar tool.
- Insert the extractor hood from below into the cabinet and secure it with the four included bolts (3.5 x 13) (fig. **6**, page 5).
- Attach the hose (fig. **6** 3, page 4) to the extractor hood (fig. **6** 5, page 4) and the fan (fig. **6** 1, page 4) with the hose clips (fig. **6** 2 and 4, page 4).
- Insert the filter (fig. **2** 1, page 3) into the extractor hood.

6.3 Connecting the extractor hood electrically

- Connect the fan to the battery; see fig. **7**, page 6.

Key

**No. in
fig. **7**,
page 6** **Description**

1	Fan
2	Fuse holder with fuse T4 A 5 x 20 mm

No. in fig. 7 , page 6	Description
3	Battery
sw	Black
ws	White
rt	Red

7 Using the extractor hood

Switching the extractor hood on and off

- ▶ Turn the extractor hood on and off with switch “

Switching the light on and off

- ▶ Turn the light on and off with switch “

8 Cleaning



NOTE

The filter of the extractor hood must be cleaned regularly, as grease collects there. How often cleaning is necessary depends on how often you cook and how often the extractor hood is switched on. Do not wait for the performance of the extractor hood to noticeably decline before you clean the filter.



NOTICE!

Do not use sharp or hard objects or cleaning agents for cleaning as these may damage the product.

- ▶ Occasionally clean the product with a damp cloth.
- ▶ Remove the filter and clean it with warm water and a synthetic detergent (such as washing-up liquid).

9 Disposal

- Place the packaging material in the appropriate recycling waste bins wherever possible.



If you wish to finally dispose of the product, ask your local recycling centre or specialist dealer for details about how to do this in accordance with the applicable disposal regulations.



10 Warranty

The statutory warranty period applies. If the product is defective, please contact the manufacturer's branch in your country (see the back of the instruction manual for the addresses) or your retailer.

For repair and guarantee processing, please include the following documents when you send in the device:

- A copy of the receipt with purchasing date
- A reason for the claim or description of the fault

11 Technical data

	CK150
Reference number:	9107300000
Connection voltage:	12 V ---
Capacity:	115 m ³ /h
Power consumption:	30 W
Dimensions (W x H x D):	400 x 45 x 165 mm
Weight:	1.9 kg
Test mark:	 

Bitte lesen Sie diese Anleitung vor Einbau und Inbetriebnahme sorgfältig durch und bewahren Sie sie auf. Geben Sie sie im Falle einer Weitergabe des Produktes an den Nutzer weiter.

Inhalt

1	Erklärung der Symbole	16
2	Sicherheitshinweise	16
3	Lieferumfang	18
4	Bestimmungsgemäßer Gebrauch	18
5	Technische Beschreibung	19
6	Dunstabzugshaube montieren	19
7	Dunstabzugshaube verwenden	21
8	Reinigung	22
9	Entsorgung	22
10	Gewährleistung	22
11	Technische Daten	23

1 Erklärung der Symbole

**WARNUNG!**

Sicherheitshinweis: Nichtbeachtung kann zu Tod oder schwerer Verletzung führen.

**VORSICHT!**

Sicherheitshinweis: Nichtbeachtung kann zu Verletzungen führen.

**ACHTUNG!**

Nichtbeachtung kann zu Materialschäden führen und die Funktion des Produktes beeinträchtigen.

**HINWEIS**

Ergänzende Informationen zur Bedienung des Produktes.

2 Sicherheitshinweise

Beachten Sie die vom Fahrzeughersteller und vom Kfz-Handwerk vorgeschriebenen Sicherheitshinweise und Auflagen!

Der Hersteller übernimmt in folgenden Fällen keine Haftung für Schäden:

- Montage- oder Anschlussfehler
- Beschädigungen am Produkt durch mechanische Einflüsse und Überspannungen
- Veränderungen am Produkt ohne ausdrückliche Genehmigung vom Hersteller
- Verwendung für andere als die in der Anleitung beschriebenen Zwecke

Beachten Sie folgende grundsätzliche Sicherheitsmaßnahmen beim Gebrauch von elektrischen Geräten zum Schutz vor:

- elektrischem Schlag
- Brandgefahr
- Verletzungen

2.1 Umgang mit dem Gerät



WARNUNG!

- Die Montage und Reparaturen der Dunstabzugshaube dürfen nur von Fachkräften durchgeführt werden, die mit den verbundenen Gefahren bzw. den einschlägigen Vorschriften vertraut sind.
- Durch unsachgemäße Reparaturen können erhebliche Gefahren entstehen. Wenden Sie sich im Reparaturfall an den Service-Stützpunkt in Ihrem Land (Adressen auf der Rückseite).
- Personen (einschließlich Kinder), die aufgrund ihrer physischen, sensorischen oder geistigen Fähigkeiten oder ihrer Unerfahrenheit oder Unkenntnis nicht in der Lage sind, das Produkt sicher zu benutzen, sollten dieses Produkt nicht ohne Aufsicht oder Anweisung durch eine verantwortliche Person nutzen.
- Montagearbeiten und elektrische Verkabelung müssen von qualifizierten Fachhandwerkern unter Einhaltung aller gültigen Vorschriften und Normen durchgeführt werden.
- Achten Sie beim Schneiden oder Bohren in Wand oder Decke darauf, dass keine elektrischen Leitungen oder nicht sichtbare Geräte beschädigt werden.
- Um das Brandrisiko zu reduzieren, dürfen nur Rohre der Klasse UL94-HB oder höher verwendet werden.
- Der Abstand zwischen Gaskocherflamme und Dunstabzugshaube muss mindestens 50 cm betragen.



VORSICHT!

- Die Dunstabzugshaube muss so sicher installiert werden, dass diese nicht herabfallen kann.
- Betreiben Sie die Dunstabzugshaube nur, wenn das Gehäuse und die Leitungen unbeschädigt sind.
- Achten Sie darauf, dass brennbare Gegenstände nicht im Bereich des Luftaustritts gelagert bzw. montiert sind. Der Abstand muss mindestens 50 cm betragen.
- Greifen Sie nicht in den Lüftungsauslass und führen Sie keine Fremdgegenstände in das Gerät ein.

3 Lieferumfang

Pos. in Abb. 1 , Seite 3	Menge	Beschreibung
1	1	Dunstabzugshaube
2	1	Abdeckkappe
3	1	Dachhaube
4	1	Lüfter
5	1	Gummidichtung
6	1	Schlauchschelle
7	1	Rohrleitung
8	1	Schlauchschelle
9	1	Filter
10	6	Schrauben 4,2 x 25
11	3	Schrauben 4,2 x 13
12	3	Schrauben 3,5 x 9,5
13	4	Schrauben 3,5 x 13
14	1	Schraube 3,5 x 25



4 Bestimmungsgemäßer Gebrauch

Die Dunstabzugshaube CK150 (Art.-Nr. 9107300000) ist für den Einbau in Wohnwagen, Wohnmobilen und Booten vorgesehen.

5 Technische Beschreibung

Die Dunstabzugshaube CK150 entfernt beim Kochen entstehende Gerüche und Dampf. Das Gerät ist ausgestattet mit einem abnehm- und waschbaren Filter, einer eingebauten Halogenlampe und einem Lüfter. Er ist über eine biegsame Rohrleitung mit dem Innenbereich verbunden und kann dank der witterungsbeständigen Abdeckkappe auf dem Dach des Wohnmobils montiert werden.

5.1 Bedienelemente

Pos. in Abb. 2 , Seite 3	Beschreibung
1	Filter
2	Schalter Lüfter Ein/Aus 
3	Schalter Licht Ein/Aus 
4	Halogenleuchte

6 Dunstabzugshaube montieren

Hinweise zum Montageort

Die Dunstabzugshaube soll vorzugsweise über der Kochstelle angebracht und nach Möglichkeit in einen Hängeschrank eingebaut werden. Der Abstand zwischen Gaskocherflamme und Dunstabzugshaube muss mindestens 50 cm betragen.

Der Lüfter soll auf dem Dach auf möglichst ebener Fläche montiert werden. Bei Anbringen auf schrägem Untergrund muss die Dachhaube so gedreht werden, dass eine der drei Wasserablauföffnungen in Richtung des Gefälles gerichtet ist. Ein Neigungswinkel bis zu 20° beeinträchtigt die Leistung des Lüfters bei stillstehendem Motor nicht.

6.1 Lüfter montieren

- Wählen Sie auf dem Dach einen geeigneten Montageort für den Lüfter.
- Zeichnen Sie die Lage und Größe der Öffnung von 105 mm Durchmesser vor (Abb. **3**, Seite 4).
- Bohren Sie vor und schneiden Sie die Öffnung auf dem Dach sorgfältig mit einer Stichsäge o. ä. aus.
- Legen Sie den Lüfter auf die Öffnung und markieren Sie die sechs Schraubenlöcher.
- Tragen Sie einen dünnen Ring aus einem dauerelastischen Abdichtungsmaterial um jedes Loch auf.
- Setzen Sie die Gummidichtung (Abb. **5** 4, Seite 4) in die Rille auf die Unterseite des Lüfters ein.



HINWEIS

Ziehen Sie den Lüfter so fest an, dass die Gummidichtung nahtlos am Dach anliegt.

- Befestigen Sie den Lüfter (Abb. **5** 3, Seite 4) mit den sechs mitgelieferten Schrauben (4,2 x 25).
- Befestigen Sie die Dachhaube (Abb. **5** 2, Seite 4) mit den drei mitgelieferten Schrauben (3,5 x 9,5).
- Befestigen Sie die Abdeckkappe (Abb. **5** 1, Seite 4) mit den drei mitgelieferten Schrauben (4,2 x 13).

6.2 Dunstabzugshaube montieren



WARNUNG!

- Bringen Sie die Dunstabzugshaube vorzugsweise über der Kochstelle an und bauen Sie sie in einen Hängeschrank ein.
- Der Abstand zwischen Gaskocherflamme und Dunstabzugshaube muss mindestens 50 cm betragen.

- Wählen Sie im Innenraum einen geeigneten Montageort für die Dunstabzugshaube.
- Zeichnen Sie die Lage und Größe des Ausschnitts von 381 x 142 mm im Boden des Hängeschrankes vor (Abb. **4**, Seite 4).

- Bohren Sie vor und schneiden Sie den Ausschnitt sorgfältig mit einer Stichsäge o. ä. aus.
- Setzen Sie die Dunstabzugshaube von unten in den Schrank ein und befestigen Sie sie mit den vier mitgelieferten Schrauben (3,5 x 13) (Abb. **6**, Seite 5).
- Befestigen Sie den Schlauch (Abb. **6** 3, Seite 4) an der Dunstabzugshaube (Abb. **6** 5, Seite 4) und am Lüfter (Abb. **6** 1, Seite 4) mit den Schlauchschellen (Abb. **6** 2 und 4, Seite 4).
- Setzen Sie den Filter (Abb. **2** 1, Seite 3) in die in die Dunstabzugshaube ein.

6.3 Dunstabzugshaube elektrisch anschließen

- Verbinden Sie den Lüfter mit der Batterie, siehe Abb. **7**, Seite 6.

Legende

Pos. in Abb. 7 , Seite 6	Beschreibung
1	Lüfter
2	Sicherungshalter mit Sicherung T4 A 5 x 20 mm
3	Batterie
sw	schwarz
ws	weiß
rt	rot

7 Dunstabzugshaube verwenden

Dunstabzugshaube ein- und ausschalten

- Schalten Sie die Dunstabzugshaube mit dem Schalter „“ (Abb. **2** 2, Seite 3) ein und aus.

Licht ein- und ausschalten

- Schalten Sie das Licht mit dem Schalter „“ (Abb. **2** 3, Seite 3) ein und aus.

8 Reinigung



HINWEIS

Der Filter der Dunstabzugshaube muss regelmäßig gereinigt werden, da sich dort das Fett sammelt. Wie oft eine Reinigung nötig ist, hängt davon ab, wie oft gekocht und wie oft die Dunstabzugshaube eingeschaltet wird. Reinigen Sie den Filter nicht erst, wenn die Leistung der Dunstabzugshaube merklich nachlässt.



ACHTUNG!

Keine scharfen oder harten Gegenstände oder Reinigungsmittel zur Reinigung verwenden, da dies zu einer Beschädigung des Produktes führen kann.

- Reinigen Sie das Produkt gelegentlich mit einem feuchten Tuch.
- Entnehmen Sie den Filter und reinigen Sie den Filter mit warmem Wasser und synthetischem Reinigungsmittel (z. B. Spülmittel).

9 Entsorgung

- Geben Sie das Verpackungsmaterial möglichst in den entsprechenden Recycling-Müll.



Wenn Sie das Produkt endgültig außer Betrieb nehmen, informieren Sie sich bitte beim nächsten Recyclingcenter oder bei Ihrem Fachhändler über die zutreffenden Entsorgungsvorschriften.



10 Gewährleistung

Es gilt die gesetzliche Gewährleistungsfrist. Sollte das Produkt defekt sein, wenden Sie sich bitte an die Niederlassung des Herstellers in Ihrem Land (Adressen siehe Rückseite der Anleitung) oder an Ihren Fachhändler.

Zur Reparatur- bzw. Gewährleistungsbearbeitung müssen Sie folgende Unterlagen mitschicken:

- eine Kopie der Rechnung mit Kaufdatum,
- einen Reklamationsgrund oder eine Fehlerbeschreibung.

11 Technische Daten

	CK150
Artikelnummer:	9107300000
Anschlussspannung:	12 V $\overline{=}$
Kapazität:	115 m ³ /h
Leistungsaufnahme:	30 W
Abmessungen (BxHxT):	400 x 45 x 165 mm
Gewicht:	1,9 kg
Prüfzeichen:	 

Veillez lire attentivement cette notice avant le montage et la mise en service. Veillez ensuite la conserver. En cas de passer le produit, veuillez le transmettre au nouvel acquéreur.

Contenu

1	Explication des symboles	25
2	Consignes de sécurité	25
3	Contenu de la livraison	27
4	Usage conforme	27
5	Description technique	28
6	Montage de la hotte aspirante	28
7	Utilisation de la hotte aspirante	30
8	Nettoyage	31
9	Élimination	31
10	Garantie	31
11	Caractéristiques techniques	32

1 Explication des symboles

**AVERTISSEMENT !**

Consigne de sécurité : le non-respect de ces consignes peut entraîner la mort ou de graves blessures.

**ATTENTION !**

Consigne de sécurité : le non-respect de ces consignes peut entraîner des blessures.

**AVIS !**

Le non-respect de ces consignes peut entraîner des dommages matériels et des dysfonctionnements du produit.

**REMARQUE**

Informations complémentaires sur l'utilisation du produit.

2 Consignes de sécurité

Respectez les consignes de sécurité et autres prescriptions imposées par le fabricant du véhicule et par les professionnels de l'automobile !

Le fabricant décline toute responsabilité pour des dommages dans les cas suivants :

- des défauts de montage ou de raccordement
- des influences mécaniques et des surtensions ayant endommagé le matériel
- des modifications apportées au produit sans autorisation explicite de la part du fabricant
- une utilisation différente de celle décrite dans la notice

Lors de l'utilisation d'appareils électriques, les consignes générales de sécurité suivantes doivent être respectées afin d'éviter

- une décharge électrique,
- un incendie,
- des blessures.

2.1 Précautions d'usage



AVERTISSEMENT !

- Le montage et les réparations de la hotte aspirante doivent être effectués par un personnel qualifié et parfaitement informé des dangers et règlements spécifiques à ces manipulations.
- Toute réparation mal effectuée risquerait d'entraîner de graves dangers. Si des réparations sont nécessaires, adressez-vous à la filiale chargée du service après-vente dans votre pays (adresses au dos de la notice).
- Ne laissez pas des personnes (enfants compris) incapables d'utiliser le produit de manière sûre, en raison de déficiences physiques, sensorielles ou mentales ou de leur manque d'expérience ou de connaissances, utiliser ce produit sans surveillance.
- Les travaux de montage et le câblage électrique doivent être effectués par des artisans qualifiés, dans le respect de toutes les directives et normes en vigueur.
- Lors de la découpe ou du perçage dans les murs ou les plafonds, veillez à ce qu'aucune conduite électrique ou appareil non visible ne soit endommagé.
- Afin de réduire le risque d'incendie, seuls des tuyaux de la catégorie UL94-HB ou supérieures doivent être utilisés.
- La distance entre la flamme d'un réchaud à gaz et la hotte doit être d'au moins 50 cm.



ATTENTION !

- La hotte aspirante doit être installée de manière à ce qu'elle ne puisse pas tomber.
- Ne faites fonctionner la hotte que si le bâti et les raccordements sont intacts.
- Veillez à ce qu'aucun objet inflammable ne soit entreposé ni monté dans la zone de sortie de l'air. Il convient de maintenir une distance de 50 cm minimum.
- Ne glissez pas les doigts dans la sortie d'air et n'introduisez aucun objet étranger à l'intérieur de l'appareil.

3 Contenu de la livraison

Pos. dans fig. 1, page 3	Quantité	Description
1	1	Hotte d'aspiration
2	1	Cache
3	1	Lanterneau
4	1	Ventilateur
5	1	Joint en caoutchouc
6	1	Collier pour flexible
7	1	Tuyau
8	1	Collier pour flexible
9	1	Filtre
10	6	Vis 4,2 x 25
11	3	Vis 4,2 x 13
12	3	Vis 3,5 x 9,5
13	4	Vis 3,5 x 13
14	1	Vis 3,5 x 25



4 Usage conforme

La hotte aspirante CK150 (n° de produit 9107300000) est conçue pour le montage dans des caravanes, campings-cars et bateaux.

5 Description technique

La hotte aspirante CK150 élimine les mauvaises odeurs et la vapeur se formant lors de la cuisson. L'appareil est équipé d'un filtre amovible et lavable, d'une lampe halogène intégrée et d'un ventilateur. Ce dernier est raccordé à l'habitable par un tuyau flexible et peut, grâce au capot résistant aux intempéries, se monter sur le toit de la caravane.

5.1 Éléments de commande

Pos. dans fig. 2, page 3	Description
1	Filtre
2	Commutateur ventilateur marche/arrêt 
3	Commutateur lumière marche/arrêt 
4	Lampe halogène

6 Montage de la hotte aspirante

Consignes relatives au lieu de montage

La hotte aspirante doit être installée de préférence au-dessus des plaques de cuisson et encastrée si possible dans une armoire suspendue. La distance entre la flamme d'un réchaud à gaz et la hotte doit être d'au moins 50 cm.

Le ventilateur se monte sur le toit, sur une surface aussi plane que possible. En cas de montage sur une surface inclinée, le lanterneau doit être tourné de telle sorte que l'une des trois ouvertures d'écoulement de l'eau soit orientée dans le sens de la pente. Un angle d'inclinaison allant jusqu'à 20° ne nuit pas à la performance du ventilateur lorsque le moteur est arrêté.

6.1 Montage du ventilateur

- Choisissez un emplacement de montage adapté sur le toit pour le ventilateur.
- Tracez la position et la taille de l'ouverture, d'un diamètre de 105 mm (fig. **3**, page 4).
- Percez et découpez soigneusement l'ouverture sur le toit avec une scie sauteuse ou un outil similaire.
- Placez le ventilateur sur l'ouverture et marquez les six trous des vis.
- Positionnez un anneau fin en matériau d'étanchéité à élasticité durable autour de chaque trou.
- Placez le joint en caoutchouc (fig. **5** 4, page 4) dans la rainure sur la face inférieure du ventilateur.



REMARQUE

Vissez le ventilateur de sorte que le joint en caoutchouc soit parfaitement appliqué contre le toit.

- Fixez le ventilateur (fig. **5** 3, page 4) avec les six vis fournies (4,2 x 25).
- Fixez le dôme (fig. **5** 2, page 4) avec les trois vis fournies (3,5 x 9,5).
- Fixez le capot (fig. **5** 1, page 4) avec les trois vis fournies (4,2 x 13).

6.2 Montage de la hotte aspirante



AVERTISSEMENT !

- Installez la hotte aspirante de préférence au-dessus des plaques de cuisson et encastrez-la dans une armoire suspendue.
- La distance entre la flamme d'un réchaud à gaz et la hotte doit être d'au moins 50 cm.

- Choisissez un lieu de montage adapté pour la hotte dans l'habitable.
- Tracez l'emplacement et la taille de la découpe de 381 x 142 mm au fond de l'armoire suspendue (fig. **4**, page 4).
- Percez et découpez soigneusement l'ouverture avec une scie sauteuse ou un outil similaire.
- Insérez la hotte aspirante par le bas dans l'armoire et fixez-la à l'aide des quatre vis fournies (3,5 x 13) (fig. **6**, page 5).

- Fixez le flexible (fig. **6** 3, page 4) au niveau de la hotte aspirante (fig. **6** 5, page 4) et du ventilateur (fig. **6** 1, page 4) à l'aide des colliers pour flexibles (fig. **6** 2 et 4, page 4).
- Insérez le filtre (fig. **2** 1, page 3) dans la hotte aspirante.

6.3 Raccordement électrique de la hotte aspirante

- Raccordez le ventilateur à la batterie, voir fig. **7**, page 6.

Légende

Pos. dans fig. 7 , page 6	Description
1	Ventilateur
2	Porte-fusible avec fusible T4 A 5 x 20 mm
3	Batterie
sw	noir
ws	blanc
rt	rouge

7 Utilisation de la hotte aspirante

Mise en marche / à l'arrêt de la hotte aspirante

- Allumez et éteignez la hotte aspirante à l'aide du commutateur «  » (fig. **2** 2, page 3).

Mise en marche / à l'arrêt de la lumière

- Allumez et éteignez la lumière à l'aide du commutateur «  » (fig. **2** 3, page 3).

8 Nettoyage



REMARQUE

Le filtre de la hotte aspirante doit être nettoyé régulièrement, car la graisse s'y accumule. La fréquence de nettoyage dépend de la fréquence des cuissons et de la fréquence d'allumage de la hotte aspirante. N'attendez pas que la puissance de la hotte aspirante soit sensiblement réduite pour nettoyer le filtre.



AVIS !

N'utilisez aucun objet coupant ou dur, ni de détergents pour le nettoyage. Cela pourrait endommager le produit.

- ▶ Nettoyez le produit avec un tissu humide.
- ▶ Retirez le filtre et nettoyez le filtre à l'eau chaude et au détergent synthétique (p. ex. produit lave-vaisselle).

9 Élimination

- ▶ Jetez les emballages dans les conteneurs de déchets recyclables prévus à cet effet.



Lorsque vous mettez votre produit définitivement hors service, informez-vous auprès du centre de recyclage le plus proche ou auprès de votre revendeur spécialisé sur les prescriptions relatives au retraitement des déchets.



10 Garantie

Le délai légal de garantie s'applique. Si le produit s'avérait défectueux, veuillez vous adresser à la filiale du fabricant située dans votre pays (voir adresses au verso du présent manuel) ou à votre revendeur spécialisé.

Veuillez y joindre les documents suivants pour la gestion des réparations et de la garantie :

- une copie de la facture avec la date d'achat,
- le motif de la réclamation ou une description du dysfonctionnement.

11 Caractéristiques techniques

	CK150
Numéro de l'article :	9107300000
Tension de raccordement :	12 V==
Capacité :	115 m ³ /h
Puissance absorbée :	30 W
Dimensions (L x h x l) :	400 x 45 x 165 mm
Poids :	1,9 kg
Conformité :	 

Lea detenidamente estas instrucciones antes de llevar a cabo la instalación y puesta en funcionamiento, y consérvelas en un lugar seguro. En caso de vender o entregar el producto a otra persona, entregue también estas instrucciones.

Índice

1	Explicación de los símbolos	34
2	Indicaciones de seguridad	34
3	Volumen de entrega	36
4	Uso adecuado	36
5	Descripción técnica	36
6	Montar el extractor de humos	37
7	Uso del extractor de humos	39
8	Limpieza.	40
9	Gestión de residuos	40
10	Garantía legal	40
11	Datos técnicos.	41

1 Explicación de los símbolos

**¡ADVERTENCIA!**

Indicación de seguridad: su incumplimiento puede acarrear la muerte o graves lesiones.

**¡ATENCIÓN!**

Indicación de seguridad: su incumplimiento puede acarrear lesiones.

**¡AVISO!**

Su incumplimiento puede acarrear daños materiales y perjudicar el correcto funcionamiento del producto.

**NOTA**

Información adicional para el manejo del producto.

2 Indicaciones de seguridad

Tenga en cuenta las indicaciones de seguridad y la documentación suministrada por el fabricante y el taller del vehículo.

El fabricante declina toda responsabilidad ante daños ocurridos en los siguientes casos:

- errores de montaje o de conexión
- daños en el producto debido a influencias mecánicas y sobretensiones
- modificaciones realizadas en el producto sin el expreso consentimiento del fabricante
- utilización del aparato para fines distintos a los descritos en las instrucciones

Al utilizar los aparatos eléctricos, respete las siguientes normas básicas de seguridad para protegerse de:

- descargas eléctricas
- peligro de incendio
- lesiones

2.1 Manejo del aparato



¡ADVERTENCIA!

- Sólo personal técnico que conozca los posibles peligros y las normas correspondientes tiene autorización para realizar las tareas de instalación y la reparación del extractor de humos.
- Las reparaciones que se realicen incorrectamente pueden dar lugar a situaciones de considerable peligro. En caso de reparaciones, diríjase al punto de atención al cliente de su país (direcciones al dorso).
- Las personas (incluidos los niños) que, debido a sus capacidades físicas, sensoriales o mentales, a su falta de experiencia o a desconocimiento, no pueden utilizar el producto de forma segura, no tienen permitido utilizar este producto sin la vigilancia y las instrucciones de una persona sobre la que recae tal responsabilidad.
- Los trabajos de montaje y cableado eléctrico deben ser realizados por personas cualificadas para tal efecto, respetando todos los reglamentos y normas vigentes.
- Cuando taladre o perfore la pared o el techo, preste atención a no dañar ningún cable eléctrico o aparatos no visibles.
- Para reducir el riesgo de incendio, solo pueden utilizarse tuberías de la categoría UL94-HB o superior.
- La distancia entre la llama del hornillo de gas y el extractor de humos debe ser como mínimo de 50 cm.



¡ATENCIÓN!

- Instale el extractor de humos de forma segura para evitar que se pueda caer.
- Use el extractor de humos sólo cuando la carcasa y los cables no presenten daños.
- Asegúrese de que no haya objetos inflamables situados o instalados en el área de salida de aire. La distancia debe ser como mínimo de 50 cm.
- No introduzca las manos en las salidas de ventilación ni inserte objetos extraños en el aparato.

3 Volumen de entrega

Pos. en fig. 1, página 3	Cantidad	Descripción
1	1	Extractor de humos
2	1	Tapa
3	1	Claraboya
4	1	Extractor
5	1	Junta de goma
6	1	Abrazadera
7	1	Tubería
8	1	Abrazadera
9	1	Filtro
10	6	Tornillos 4,2 x 25
11	3	Tornillos 4,2 x 13
12	3	Tornillos 3,5 x 9,5
13	4	Tornillos 3,5 x 13
14	1	Tornillo 3,5 x 25



4 Uso adecuado

El extractor de humos CK150 (n.º art. 9107300000) está previsto para ser integrado en autocaravanas, caravanas y embarcaciones.

5 Descripción técnica

El extractor de humos CK150 elimina los olores y el vapor originados al cocinar. El aparato está equipado con un filtro extraíble y lavable, una lámpara halógena integrada y un extractor. Está conectado con el habitáculo mediante una tubería flexible y puede montarse en el techo de la caravana gracias a la tapa resistente a la intemperie.

5.1 Elementos de mando

Pos. en fig. 2, página 3	Descripción
1	Filtro
2	Interruptor para encender/apagar el extractor 
3	Interruptor para encender/apagar la luz 
4	Lámpara halógena

6 Montar el extractor de humos

Indicaciones relativas al lugar de montaje

El extractor de humos debe colocarse preferiblemente justo encima del hornillo y, si es posible, montarse en un armario suspendido. La distancia entre la llama del hornillo de gas y el extractor de humos debe ser como mínimo de 50 cm.

El extractor debe montarse en el techo sobre una superficie lo más plana posible. Si se instala sobre una base inclinada, la claraboya debe girarse de modo que uno de los tres orificios de salida de agua esté orientado hacia el declive. Un ángulo de inclinación de hasta 20° no afecta a la potencia del extractor con el motor parado.

6.1 Montar el extractor

- ▶ Elija en el techo un lugar de montaje adecuado para el extractor.
- ▶ Marque la posición y el tamaño de la abertura de 105 mm de diámetro (fig. 3, página 4).
- ▶ Taladre previamente y recorte cuidadosamente la abertura en el techo con una sierra de calar o una herramienta similar.
- ▶ Coloque el extractor en la abertura y marque los seis orificios de tornillos.
- ▶ Aplique sobre cada orificio un círculo fino de un material de sellado de elasticidad permanente.

- ▶ Coloque la junta de goma (fig. **5** 4, página 4) en la ranura situada en la parte inferior del extractor.

**NOTA**

Apriete los tornillos de fijación del extractor hasta que la junta de goma quede completamente pegada al techo.

- ▶ Fije el extractor (fig. **5** 3, página 4) con los seis tornillos suministrados (4,2 x 25).
- ▶ Fije la claraboya (fig. **5** 2, página 4) con los tres tornillos suministrados (3,5 x 9,5).
- ▶ Fije la tapa (fig. **5** 1, página 4) con los tres tornillos suministrados (4,2 x 13).

6.2 Montar el extractor de humos

**¡ADVERTENCIA!**

- Coloque el extractor de humos preferiblemente justo encima del hornillo y móntelo en un armario suspendido.
- La distancia entre la llama del hornillo de gas y el extractor de humos debe ser como mínimo de 50 cm.

- ▶ Escoja en el habitáculo el lugar apropiado para el extractor de humos.
- ▶ Dibuje la posición y el tamaño de la abertura de 381 x 142 mm en el suelo del armario suspendido (fig. **4**, página 4).
- ▶ Taladre previamente y recorte cuidadosamente la abertura con una sierra de calar o una herramienta similar.
- ▶ Introduzca en el armario desde abajo el extractor de humos y fíjelo con los cuatro tornillos suministrados (3,5 x 13) (fig. **6**, página 5).
- ▶ Fije el tubo flexible (fig. **6** 3, página 4) al extractor de humos (fig. **6** 5, página 4) y al extractor (fig. **6** 1, página 4) con las abrazaderas (fig. **6** 2 y 4, página 4).
- ▶ Coloque el filtro (fig. **2** 1, página 3) en el extractor de humos.

6.3 Conexión eléctrica del extractor de humos

- Conecte el extractor a la batería; véase fig. **7**, página 6.

Leyenda

Pos. en fig. 7 , página 6	Descripción
1	Extractor
2	Portafusibles con fusible T4 A 5 x 20 mm
3	Batería
sw	negro
ws	blanco
rt	rojo

7 Uso del extractor de humos

Encender y apagar el extractor de humos

- Encienda y apague el extractor de humos con el interruptor “” (fig. **2** 2, página 3).

Encender y apagar la luz

- Encienda y apague la luz con el interruptor “” (fig. **2** 3, página 3).

8 Limpieza



NOTA

El filtro del extractor de humos debe limpiarse a intervalos regulares porque allí se concentra la grasa. La frecuencia de limpieza depende de la frecuencia con la que cocine y de cuántas veces encienda el extractor de humos. No espere hasta limpiar el filtro cuando la potencia del extractor de humos quede claramente mermada.



¡AVISO!

No utilice ningún objeto o producto de limpieza corrosivo o duro en la limpieza, ya que podría dañar el producto.

- ▶ Limpie de vez en cuando el producto con un paño húmedo.
- ▶ Retire el filtro y límpielo con agua caliente y un producto de limpieza sintético (p. ej. lavavajillas).

9 Gestión de residuos

- ▶ Deseche el material de embalaje en el contenedor de reciclaje correspondiente.



Cuando vaya a desechar definitivamente el producto, infórmese en el centro de reciclaje más cercano o en un comercio especializado sobre las normas pertinentes de eliminación de materiales.

10 Garantía legal

Rige el plazo de garantía legal. Si el producto presenta algún defecto, diríjase a la sucursal del fabricante de su país (ver direcciones en el dorso de estas instrucciones) o a su establecimiento especializado.

Para la tramitación de la reparación y de la garantía debe enviar también los siguientes documentos:

- una copia de la factura con fecha de compra,
- el motivo de la reclamación o una descripción de la avería.

11 Datos técnicos

	CK150
Número de artículo:	9107300000
Tensión de conexión:	12 V==
Capacidad:	115 m ³ /h
Consumo de potencia:	30 W
Dimensiones (AxHxP):	400 x 45 x 165 mm
Peso:	1,9 kg
Marca de homologación:	 

Por favor, leia atentamente este manual antes da montagem e colocação em funcionamento do aparelho e guarde-o em local seguro. Em caso de transmissão do produto, entregue o manual ao novo utilizador.

Índice

1	Explicação dos símbolos	43
2	Indicações de segurança	43
3	Material fornecido	45
4	Utilização adequada	45
5	Descrição técnica	45
6	Montar o exaustor	46
7	Utilizar o exaustor	48
8	Limpeza	48
9	Eliminação	49
10	Garantia	49
11	Dados técnicos	49

1 Explicação dos símbolos

**AVISO!**

Indicação de segurança: o incumprimento pode provocar a morte ou ferimentos graves.

**PRECAUÇÃO!**

Indicação de segurança: o incumprimento pode provocar ferimentos.

**NOTA!**

O incumprimento pode causar danos materiais e pode prejudicar o funcionamento do produto.

**OBSERVAÇÃO**

Informações suplementares sobre a operação do produto.

2 Indicações de segurança

Cumpra as indicações de segurança e o especificado na literatura do fabricante automóvel e das associações profissionais!

O fabricante não se responsabiliza por danos nos seguintes casos:

- Erros de montagem ou de conexão
- Danos no produto resultantes de influências mecânicas e sobretensões
- Alterações ao produto sem autorização expressa do fabricante
- Utilização para outras finalidades que não as descritas no manual de instruções

Tenha em atenção as seguintes medidas de segurança fundamentais na utilização de aparelhos elétricos para a proteção contra:

- choque elétrico
- perigo de incêndio
- ferimentos

2.1 Manuseamento do aparelho



AVISO!

- A montagem e as reparações do exaustor apenas devem ser realizadas por técnicos especializados familiarizados com os perigos inerentes ou com as normas em vigor.
- As reparações inadequadas podem levar a perigos graves. Em caso de reparação, entre em contacto com o centro de assistência técnica do seu país (endereços no verso).
- As pessoas (incluindo crianças) que não estão aptas a utilizar o produto de modo seguro devido a incapacidade física, sensorial ou mental ou devido à sua inexperiência não devem utilizar o produto sem a supervisão ou as instruções de uma pessoa responsável.
- Os trabalhos de montagem e a instalação elétrica apenas devem ser realizados por técnicos especializados e qualificados familiarizados com as leis e normas em vigor.
- Ao realizar cortes ou perfurações em paredes ou tetos, certifique-se de que não danifica cabos elétricos nem dispositivos não visíveis.
- Para reduzir o risco de incêndios, só podem ser utilizados tubos da classe UL94-HB ou superior.
- É necessário manter uma distância mínima de 50 cm entre a chama de fogões a gás e o exaustor.



PRECAUÇÃO!

- O exaustor deve ser instalado de tal forma segura que não possa tombar ou cair.
- Utilize o exaustor apenas quando o corpo e os cabos não apresentam danos.
- Preste atenção para que os objetos inflamáveis não sejam armazenados nem montados na área da saída de ar. A distância tem de ser de, pelo menos, 50 cm.
- Não coloque as mãos na saída de ar e não insira objetos estranhos no aparelho.

3 Material fornecido

Pos. na fig. 1, página 3	Quant.	Descrição
1	1	Exaustor
2	1	Tampa de cobertura
3	1	Coberta do tejadilho
4	1	Ventilador
5	1	Junta de borracha
6	1	Braçadeira
7	1	Tubo
8	1	Braçadeira
9	1	Filtro
10	6	Parafusos 4,2 x 25
11	3	Parafusos 4,2 x 13
12	3	Parafusos 3,5 x 9,5
13	4	Parafusos 3,5 x 13
14	1	Parafuso 3,5 x 25



4 Utilização adequada

O exaustor CK150 (n.º art. 9107300000) está previsto para a montagem em caravanas, auto-caravanas e barcos.

5 Descrição técnica

O exaustor CK150 elimina odores e vapores durante o cozinhar. O aparelho está equipado com um filtro amovível e lavável, uma lâmpada de halogénio incorporada e um ventilador. Ele está ligado à área interior através de um tubo flexível e pode ser montado no tejadilho da caravana graças à tampa de cobertura resistente às intempéries.

5.1 Elementos de comando

Pos. na fig. 2, página 3	Descrição
1	Filtro
2	Botão para ligar/desligar o ventilador 
3	Botão para ligar/desligar a luz 
4	Lâmpada de halogénio

6 Montar o exaustor

Indicações sobre o local de montagem

O exaustor deve ser instalado de preferência sobre o local de cozinhar e, se possível, dentro de um armário suspenso. É necessário manter uma distância mínima de 50 cm entre a chama de fogões a gás e o exaustor.

O ventilador deve ser montado no tejadilho numa superfície o mais plana possível. Ao colocar numa superfície inclinada, a cobertura do tejadilho tem de ser virada de modo a que uma das três aberturas para drenagem da água fique na direção da inclinação. Um ângulo de inclinação de até 20° não afeta a potência do ventilador com o motor parado.

6.1 Montar o ventilador

- Selecione no tejadilho um local de montagem adequado para o ventilador.
- Assinale o local e o tamanho da abertura com 105 mm de diâmetro (fig. 3, página 4).
- Realize previamente as perfurações e recorte cuidadosamente a abertura no tejadilho com uma serra tico-tico ou semelhante.
- Coloque o ventilador na abertura e assinale os seis buracos para parafusos.
- Aplique um fino anel de um material de vedação elástica de longa duração à volta de cada furo.
- Coloque a junta de borracha (fig. 5 4, página 4) na ranhura na parte inferior do ventilador.

**OBSERVAÇÃO**

Aperte os parafusos de fixação do ventilador de modo a que a junta de borracha fique perfeitamente encostada ao tejadilho.

- ▶ Fixe o ventilador (fig. **5** 3, página 4) com os seis parafusos fornecidos (4,2 x 25).
- ▶ Fixe a cobertura do tejadilho (fig. **5** 2, página 4) com os três parafusos fornecidos (3,5 x 9,5).
- ▶ Fixe a tampa de cobertura (fig. **5** 1, página 4) com os três parafusos fornecidos (4,2 x 13).

6.2 Montar o exaustor

**AVISO!**

- Instale o exaustor de preferência sobre o local de cozinhar e, se possível, dentro de um armário suspenso.
- É necessário manter uma distância mínima de 50 cm entre a chama de fogões a gás e o exaustor.

- ▶ Selecione um local de montagem adequado no interior do habitáculo para o exaustor.
- ▶ Desenhe a posição e o tamanho do recorte de 381 x 142 mm no fundo do armário suspenso (fig. **4**, página 4).
- ▶ Realize previamente as perfurações e recorte cuidadosamente a abertura com uma serra tico-tico ou semelhante.
- ▶ Coloque o exaustor de baixo no armário e fixe o mesmo com os quatro parafusos fornecidos (3,5 x 13) (fig. **6**, página 5).
- ▶ Fixe o tubo (fig. **6** 3, página 4) ao exaustor (fig. **6** 5, página 4) e ao ventilador (fig. **6** 1, página 4) com as braçadeiras (fig. **6** 2 e 4, página 4).
- ▶ Coloque o filtro (fig. **2** 1, página 3) dentro do exaustor.

6.3 Efetuar a ligação elétrica do exaustor

- ▶ Ligue o ventilador com a bateria, ver fig. **7**, página 6.

Legenda

Pos. na fig. 7 , página 6	Descrição
1	Ventilador
2	Porta-fusíveis com fusível T4 A 5 x 20 mm
3	Bateria
sw	preto
ws	branco
rt	vermelho

7 Utilizar o exaustor

Ligar e desligar o exaustor

- ▶ Ligue e desligue o exaustor com o botão “” (fig. **2** 2, página 3).

Ligar e desligar a luz

- ▶ Ligue e desligue a luz com o botão “” (fig. **2** 3, página 3).

8 Limpeza



OBSERVAÇÃO

O filtro do exaustor tem de ser limpo regularmente, pois ele acumula gordura. A frequência da limpeza depende das vezes que cozinha e quantas vezes o exaustor é ligado. Não limpe o filtro apenas quando a sua potência é nitidamente menor.



NOTA!

Não utilizar objectos afiados ou duros ou agentes de limpeza para a limpeza, uma vez que podem ser causados danos no produto.

- ▶ De vez em quando, limpe o aparelho com um pano húmido.
- ▶ Remova o filtro e limpe o mesmo com água quente e detergente sintético (por exemplo, detergente da loiça).

9 Eliminação

- Sempre que possível, coloque o material de embalagem no respectivo contentor de reciclagem.



Para colocar o aparelho definitivamente fora de funcionamento, por favor, informe-se junto do centro de reciclagem mais próximo ou revendedor sobre as disposições de eliminação aplicáveis.



10 Garantia

É válido o prazo de garantia legal. Se o produto estiver com defeito, por favor, dirija-se à representação do fabricante no seu país (endereços, ver verso do manual) ou ao seu revendedor.

Para fins de reparação ou de garantia, terá de enviar os seguintes documentos em conjunto:

- uma cópia da factura com a data de aquisição,
- um motivo de reclamação ou uma descrição da falha.

11 Dados técnicos

	CK150
Número de artigo:	9107300000
Tensão de conexão:	12 V===
Capacidade:	115 m ³ /h
Consumo:	30 W
Dimensões (LxAxP):	400 x 45 x 165 mm
Peso:	1,9 kg
Marcação:	 

Prima di effettuare il montaggio e la messa in funzione leggere accuratamente questo manuale di istruzioni, conservarlo e in caso di trasmissione del prodotto, consegnarlo all'utente successivo.

Indice

1	Spiegazione dei simboli	51
2	Indicazioni di sicurezza	51
3	Dotazione	53
4	Conformità d'uso	53
5	Descrizione tecnica.	53
6	Montaggio della cappa aspirante	54
7	Uso della cappa aspirante	56
8	Pulizia.	57
9	Smaltimento	57
10	Garanzia	57
11	Specifiche tecniche.	58

1 Spiegazione dei simboli

**AVVERTENZA!**

Avviso di sicurezza: la mancata osservanza di questo avviso può causare ferite gravi anche mortali.

**ATTENZIONE!**

Avviso di sicurezza: la mancata osservanza di questo avviso può essere causa di lesioni.

**AVVISO!**

La mancata osservanza di questa nota può causare danni materiali e compromettere il funzionamento del prodotto.

**NOTA**

Informazioni integranti relative all'impiego del prodotto.

2 Indicazioni di sicurezza

Osservare le indicazioni di sicurezza e le direttive previste dal produttore del veicolo e dagli specialisti del settore!

Il produttore non si assume nessuna responsabilità per danni nei seguenti casi:

- errori di montaggio o di allacciamento
- danni al prodotto dovuti a influenze meccaniche o a sovratensioni
- modifiche al prodotto senza esplicita autorizzazione del produttore
- impiego per altri fini rispetto a quelli descritti nel manuale di istruzioni

Durante l'uso di dispositivi elettrici attenersi alle misure di sicurezza fondamentali descritte qui di seguito per proteggersi da:

- scosse elettriche
- pericolo di incendio
- lesioni

2.1 Utilizzo del dispositivo



AVVERTENZA!

- I lavori di montaggio e riparazione della cappa di aspirazione devono essere effettuati solo da uno specialista informato sui pericoli connessi e che conosca le relative prescrizioni.
- Le riparazioni effettuate in modo scorretto possono causare rischi enormi. In caso di riparazioni, rivolgersi al Centro di assistenza del proprio Paese (l'indirizzo si trova sul retro di questo manuale).
- Le persone (bambini compresi) che, a causa delle proprie capacità fisiche, sensoriali o mentali o della propria inesperienza e scarsa conoscenza, non sono in grado di utilizzare il prodotto in modo sicuro, devono evitare di utilizzare il prodotto se non in presenza di terzi e seguendo le istruzioni di una persona per loro responsabile.
- I lavori di montaggio e del cablaggio elettrico devono essere eseguiti da personale specializzato nel rispetto di tutte le prescrizioni e norme vigenti.
- Fare attenzione, in fase di taglio o di perforazione in una parete o nel soffitto, a non danneggiare alcun cavo elettrico o dispositivi non direttamente visibili.
- Per ridurre il rischio di incendio, utilizzare solo tubi della classe UL94-HB o superiore.
- La distanza tra la fiamma di un fornello a gas e la cappa aspirante deve essere almeno 50 cm.



ATTENZIONE!

- Installare la cappa aspirante in modo tale che non possa cadere.
- Mettere in funzione la cappa aspirante solo se i tubi e l'alloggiamento non sono danneggiati.
- Assicurarsi che nella zona di fuoriuscita dell'aria non siano collocati o montati oggetti infiammabili. La distanza deve essere almeno 50 cm.
- Non intervenire nell'area della bocchetta di aerazione e non introdurre corpi estranei nel dispositivo.

3 Dotazione

Pos. in fig. 1, pagina 3	Quantità	Descrizione
1	1	Cappa aspirante
2	1	Cappuccio di protezione
3	1	Copertura del tetto
4	1	Ventola
5	1	Guarnizione in gomma
6	1	Fascetta stringitubo
7	1	Condotto
8	1	Fascetta stringitubo
9	1	Filtro
10	6	Viti 4,2 x 25
11	3	Viti 4,2 x 13
12	3	Viti 3,5 x 9,5
13	4	Viti 3,5 x 13
14	1	Viti 3,5 x 25



4 Conformità d'uso

La cappa aspirante CK150 (n. art. 9107300000) è prevista per il montaggio su roulotte, camper e barche.

5 Descrizione tecnica

La cappa aspirante CK150 elimina gli odori e il vapore che si formano quando si cucina. Il dispositivo è dotato di un filtro amovibile e lavabile, una lampada alogena montata e una ventola. È collegato alla zona interna mediante un condotto flessibile e, grazie al cappuccio di protezione resistente alle intemperie posto sul tetto, può essere montato sul tetto del camper.

5.1 Elementi di comando

Pos. in fig. 2 , pagina 3	Descrizione
1	Filtro
2	Interruttore ventola On/Off 
3	Interruttore luce On/Off 
4	Lampada alogena

6 Montaggio della cappa aspirante

Indicazioni per il luogo di montaggio

Applicare la cappa aspirante preferibilmente sopra il fornello e se possibile montarla in un mobile pensile. La distanza tra la fiamma di un fornello a gas e la cappa aspirante deve essere almeno 50 cm.

La ventola deve essere montata sul tetto su una superficie il più possibile in piano. In caso di collocazione su un fondo inclinato, la copertura del tetto deve essere fatta ruotare in modo che una delle tre aperture per lo scarico dell'acqua sia rivolta verso la pendenza. Un angolo di pendenza fino a 20° non limita la potenza della ventola a motore spento.

6.1 Montaggio della ventola

- ▶ Scegliere sul tetto un punto di montaggio adatto alla ventola.
- ▶ Marcare la posizione e l'estensione dell'apertura, con un diametro pari a 105 mm (fig. **3**, pagina 4).
- ▶ Eseguire dapprima un foro e tagliare con cura l'apertura sul tetto con un gattuccio o uno strumento simile.
- ▶ Porre la ventola sull'apertura e contrassegnare i sei fori per le viti.
- ▶ Applicare un sottile anello di materiale isolante elastico e resistente intorno a ciascun foro.
- ▶ Inserire la guarnizione in gomma (fig. **5** 4, pagina 4) nella scanalatura sul lato inferiore della ventola.

**NOTA**

Stringere la ventola in modo tale che la guarnizione in gomma abbia aderenza perfetta al tetto.

- Fissare la ventola (fig. **5** 3, pagina 4) con le sei viti in dotazione (4,2 x 25).
- Fissare la copertura del tetto (fig. **5** 2, pagina 4) con le tre viti in dotazione (3,5 x 9,5).
- Fissare il cappuccio di protezione (fig. **5** 1, pagina 4) con le tre viti in dotazione (4,2 x 13).

6.2 Montaggio della cappa aspirante

**AVVERTENZA!**

- Applicare la cappa aspirante preferibilmente sopra il fornello e montarla in un mobile pensile.
- La distanza tra la fiamma di un fornello a gas e la cappa aspirante deve essere almeno 50 cm.

- Scegliere nell'abitacolo un luogo di montaggio adatto per la cappa aspirante.
- Tracciare la posizione e le dimensioni dell'apertura di 381 x 142 mm sulla base del mobile pensile (fig. **4**, pagina 4).
- Eseguire dapprima un foro e tagliare con cura l'apertura con un gattuccio o uno strumento simile.
- Inserire la cappa aspirante nel mobile dal basso e fissarla con le quattro viti in dotazione (3,5 x 13) (fig. **6**, pagina 5).
- Fissare il tubo flessibile (fig. **6** 3, pagina 4) sulla cappa aspirante (fig. **6** 5, pagina 4) e sulla ventola (fig. **6** 1, pagina 4) con le fascette stringitubo (fig. **6** 2 e 4, pagina 4).
- Inserire il filtro (fig. **2** 1, pagina 3) nella cappa aspirante.

6.3 Collegamento elettrico della cappa aspirante

► Per collegare la ventola con la batteria, vedi fig. **7**, pagina 6.

Legenda

Pos. in fig. 7 , pagina 6	Descrizione
1	Ventola
2	Portafusibile con fusibile T4 A 5 x 20 mm
3	Batteria
sw	nero
ws	bianco
rt	rosso

7 Uso della cappa aspirante

Accensione e spegnimento della cappa aspirante

► Accendere e spegnere la cappa aspirante con l'interruttore "☛" (fig. **2** 2, pagina 3).

Accensione e spegnimento della luce

► Accendere e spegnere la luce con l'interruttore "☐" (fig. **2** 3, pagina 3).

8 Pulizia



NOTA

Il filtro della cappa aspirante deve essere pulito regolarmente perché lì che si deposita il grasso. La necessità di una pulizia dipende dalla frequenza con cui si cucina e dalle volte che la cappa aspirante viene accesa. Non pulire il filtro solo quando la prestazione della cappa aspirante è sensibilmente ridotta.



AVVISO!

Per la pulizia non impiegare oggetti ruvidi o appuntiti, oppure detersivi perché potrebbero danneggiare il prodotto.

- ▶ Pulire il prodotto di tanto in tanto con un panno umido.
- ▶ Rimuovere il filtro e pulirlo con acqua calda e detersivo sintetico (ad es. detersivo).

9 Smaltimento

- ▶ Raccogliere il materiale di imballaggio possibilmente negli appositi contenitori di riciclaggio.



Quando il prodotto viene messo fuori servizio definitivamente, informarsi al centro di riciclaggio più vicino, oppure presso il proprio rivenditore specializzato, sulle prescrizioni adeguate concernenti lo smaltimento.



10 Garanzia

Vale il termine di garanzia previsto dalla legge. Qualora il prodotto risultasse difettoso, La preghiamo di rivolgersi alla filiale del produttore del suo Paese (l'indirizzo si trova sul retro del manuale di istruzioni), oppure al rivenditore specializzato di riferimento.

Per la riparazione e per il disbrigo delle condizioni di garanzia è necessario inviare la seguente documentazione:

- una copia della fattura con la data di acquisto del prodotto,
- un motivo su cui fondare il reclamo, oppure una descrizione del guasto.

11 Specifiche tecniche

	CK150
Numero articolo:	9107300000
Tensione di allacciamento:	12 V $\overline{=}$
Capacità:	115 m ³ /h
Potenza assorbita:	30 W
Dimensioni (LxAxP):	400 x 45 x 165 mm
Peso:	1,9 kg
Marchio di collaudo:	 

Lees deze handleiding voor de montage en de ingebruikname zorgvuldig door en bewaar hem. Geef de handleiding bij het doorgeven van het product aan de gebruiker.

Inhoud

1	Verklaring van de symbolen	60
2	Veiligheidsinstructies	60
3	Omvang van de levering	62
4	Gebruik volgens de voorschriften	62
5	Technische beschrijving	62
6	Afzuigkap monteren	63
7	Afzuigkap gebruiken.	65
8	Reiniging	66
9	Afvoer	66
10	Garantie	66
11	Technische gegevens	67

1 Verklaring van de symbolen

**WAARSCHUWING!**

Veiligheidsaanwijzing: Het niet naleven kan leiden tot overlijden of ernstig letsel.

**VOORZICHTIG!**

Veiligheidsaanwijzing: Het niet naleven kan leiden tot letsel.

**LET OP!**

Het niet naleven ervan kan leiden tot materiële schade en de werking van het product beperken.

**INSTRUCTIE**

Aanvullende informatie voor het bedienen van het product.

2 Veiligheidsinstructies

Neem de veiligheidsinstructies en voorschriften van de fabrikant van het voertuig en het garagebedrijf in acht!

De fabrikant kan in de volgende gevallen niet aansprakelijk worden gesteld voor schade:

- montage- of aansluitfouten
- beschadiging van het product door mechanische invloeden en overspanningen
- veranderingen aan het product zonder uitdrukkelijke toestemming van de fabrikant
- gebruik voor andere dan de in de handleiding beschreven toepassingen

Neem onderstaande fundamentele veiligheidsmaatregelen in acht bij het gebruik van elektrische toestellen ter bescherming tegen:

- elektrische schokken
- brandgevaar
- verwondingen

2.1 Omgang met het toestel



WAARSCHUWING!

- De montage van en reparaties aan de afzuigkap mogen alleen door vakmensen worden uitgevoerd die bekend zijn met de betreffende gevaren en voorschriften.
- Door ondeskundige reparaties kunnen grote gevaren ontstaan. Neem bij reparaties contact op met het servicesteunpunt in uw land (adressen aan de achterzijde).
- Personen (ook kinderen) die door hun fysieke, sensorische of geestelijke vaardigheden, of hun onervarenheid of onwetendheid niet in staat zijn om het product veilig te gebruiken, mogen dit niet zonder toezicht of instructie door een verantwoordelijke persoon doen.
- Montagewerkzaamheden en de elektrische bedrading moeten door gekwalificeerde vakmensen worden uitgevoerd onder naleving van alle geldende voorschriften en normen.
- Voorkom bij snijden of boren in muren of plafonds dat elektrische leidingen of niet-zichtbare apparaten worden beschadigd.
- Om het brandgevaar te verminderen, mogen uitsluitend buizen van de klasse UL94-HB of hoger worden gebruikt.
- De afstand tussen de vlam van het gastoestel en de afzuigkap moet minstens 50 cm bedragen.



VOORZICHTIG!

- De afzuigkap moet zo stevig worden geïnstalleerd, dat deze niet naar beneden kan vallen.
- Gebruik de afzuigkap alleen als de behuizing en de leidingen onbeschadigd zijn.
- Zorg ervoor dat brandbare voorwerpen niet in de buurt van de luchtuitlaat zijn opgeslagen of gemonteerd. De afstand moet minstens 50 cm bedragen.
- Grijp niet in de luchtuitlaat en steek geen vreemde voorwerpen in het apparaat.

3 Omvang van de levering

Pos. in afb.  , pagina 3	Aantal	Beschrijving
1	1	Afzuigkap
2	1	Afdekkap
3	1	Dakkap
4	1	Ventilator
5	1	Rubberen afdichting
6	1	Slangklem
7	1	Buisleiding
8	1	Slangklem
9	1	Filter
10	6	Schroeven 4,2 x 25
11	3	Schroeven 4,2 x 13
12	3	Schroeven 3,5 x 9,5
13	4	Schroeven 3,5 x 13
14	1	Schroef 3,5 x 25



4 Gebruik volgens de voorschriften

De afzuigkap CK150 (artikelnr. 9107300000) is bestemd voor de montage in campers, caravans en boten.

5 Technische beschrijving

De afzuigkap CK150 verwijdert geurtjes en stoom die ontstaan bij het koken. Het toestel is uitgerust met een afneembaar en wasbaar filter, een ingebouwde halogeenlamp en een ventilator. De afzuigkap is via een buigzame buisleiding verbonden met de binnenruimte en kan dankzij de weerbestendige afdekkap op het dak van de camper worden geïnstalleerd.

5.1 Bedieningselementen

Pos. in afb. 2 , pagina 3	Beschrijving
1	Filter
2	Schakelaar ventilator aan/uit 
3	Schakelaar licht aan/uit 
4	Halogeenlamp

6 Afzuigkap monteren

Instructies voor de montageplaats

De afzuigkap moet bij voorkeur boven het fornuis worden aangebracht en, indien mogelijk, in een hangend keukenkastje worden ingebouwd. De afstand tussen de vlam van het gastoestel en de afzuigkap moet minstens 50 cm bedragen.

De ventilator moet op het dak op een zo effen mogelijke positie worden gemon-teerd. Als de ventilator op een schuine ondergrond aangebracht wordt, moet de dakkap zodanig worden gedraaid dat een van de drie waterafvoeropeningen naar beneden is gericht. Een hellingshoek tot 20° heeft geen invloed op het vermogen van de ventilator bij stilstaande motor.

6.1 Ventilator monteren

- ▶ Kies voor de ventilator een geschikte montageplaats op het dak.
- ▶ Teken op de gewenste montageplaats een opening van 105 mm diameter (afb. **3**, pagina 4).
- ▶ Boor gaten en snij de opening met een decoupeerzaag o.i.d. zorgvuldig uit het dak.
- ▶ Plaats de ventilator op de opening en markeer de zes schroefgaten.
- ▶ Plaats een dunne ring van een duurzaam elastisch afdichtingsmateriaal op ieder gat.
- ▶ Plaats de rubberen afdichting (afb. **5** 4, pagina 4) in de gleuf aan de onderzijde van de ventilator.

**INSTRUCTIE**

Draai de ventilator zo stevig aan dat de rubberen afdichting naadloos tegen het dak ligt.

- Bevestig de ventilator (afb. **5** 3, pagina 4) met de zes meegeleverde schroeven (4,2 x 25).
- Bevestig de dakkap (afb. **5** 2, pagina 4) met de drie meegeleverde schroeven (3,5 x 9,5).
- Bevestig de afdekkap (afb. **5** 1, pagina 4) met de drie meegeleverde schroeven (4,2 x 13).

6.2 Afzuigkap monteren

**WAARSCHUWING!**

- Breng de afzuigkap, ingebouwd in een hangend keukenkastje, bij voorkeur boven het fornuis aan.
- De afstand tussen de vlam van het gastoestel en de afzuigkap moet minstens 50 cm bedragen.

- Kies in de binnenruimte een geschikte montageplaats voor de afzuigkap.
- Teken de positie en grootte van de opening van 381 x 142 mm in de bodem van het hangende keukenkastje (afb. **4**, pagina 4).
- Boor gaten en snij de opening met een decoupeerzaag o.i.d. zorgvuldig uit het kastje.
- Plaats de afzuigkap van onderen in de kast en bevestig hem met de vier meegeleverde schroeven (3,5 x 13) (afb. **6**, pagina 5).
- Bevestig de slang (afb. **6** 3, pagina 4) met de slangklemmen (afb. **6** 2 en 4, pagina 4) aan de afzuigkap (afb. **6** 5, pagina 4) en aan de ventilator (afb. **6** 1, pagina 4).
- Plaats het filter (afb. **2** 1, pagina 3) in de afzuigkap.

6.3 Afzuigkap elektrisch aansluiten

- Verbind de ventilator met de accu, zie afb. **7**, pagina 6.

Legenda

Pos. in afb. 7 , pagina 6	Beschrijving
1	Ventilator
2	Zekeringshouder met zekering T4 A 5 x 20 mm
3	Accu
sw	zwart
ws	wit
rt	rood

7 Afzuigkap gebruiken

Afzuigkap in- en uitschakelen

- Schakel de afzuigkap in en uit met de schakelaar „” (afb. **2** 2, pagina 3).

Licht in- en uitschakelen

- Schakel het licht in en uit met de schakelaar „” (afb. **2** 3, pagina 3).

8 Reiniging



INSTRUCTIE

Het filter van de afzuigkap moet regelmatig worden gereinigd, omdat het vet zich daar ophoopt. Hoe vaak het filter moet worden gereinigd, hangt af van hoe vaak er wordt gekookt en hoe vaak de afzuigkap wordt ingeschakeld. Reinig het filter niet pas als het vermogen van de afzuigkap duidelijk vermindert.



LET OP!

Geen scherpe of harde voorwerpen of reinigingsmiddelen bij het reinigen gebruiken. Dit kan het product beschadigen.

- Reinig het product af en toe met een vochtige doek.
- Verwijder het filter en reinig het met warm water en een synthetisch reinigingsmiddel (bijv. afwasmiddel).

9 Afvoer

- Laat het verpakkingsmateriaal indien mogelijk recyclen.



Als u het product definitief buiten bedrijf stelt, informeer dan bij het dichtstbijzijnde recyclingcentrum of uw speciaalzaak naar de betreffende afvoervoorschriften.



10 Garantie

De wettelijke garantieperiode is van toepassing. Als het product defect is, wendt u zich tot het filiaal van de fabrikant in uw land (adressen zie achterkant van de handleiding) of tot uw speciaalzaak.

Voor de afhandeling van de reparatie of garantie dient u de volgende documenten mee te sturen:

- een kopie van de factuur met datum van aankoop,
- reden van de klacht of een beschrijving van de storing.

11 Technische gegevens

	CK150
Artikelnummer:	9107300000
Netspanning:	12 V $\overline{=}$
Capaciteit:	115 m ³ /h
Opgenomen vermogen:	30 W
Afmetingen (bxhxd):	400 x 45 x 165 mm
Gewicht:	1,9 kg
Keurmerk:	 

Læs denne vejledning omhyggeligt igennem før installation og ibrugtagning, og opbevar den. Giv den til brugeren, hvis du giver produktet videre.

Indhold

1	Forklaring af symbolerne	69
2	Sikkerhedshenvisninger	69
3	Leveringsomfang	71
4	Korrekt brug	71
5	Teknisk beskrivelse	71
6	Montering af emhætten	72
7	Anvendelse af emhætten	74
8	Rengøring	74
9	Bortskaffelse	75
10	Garanti	75
11	Tekniske data	75

1 Forklaring af symbolerne

**ADVARSEL!**

Sikkerhedshenvisning: Manglende overholdelse kan medføre død eller alvorlig kvæstelse.

**FORSIGTIG!**

Sikkerhedshenvisning: Manglende overholdelse kan medføre kvæstelser.

**VIGTIGT!**

Manglende overholdelse kan medføre materielle skader og begrænse produktets funktion.

**BEMÆRK**

Supplerende informationer om betjening af produktet.

2 Sikkerhedshenvisninger

Overhold sikkerhedshenvisningerne og pålæggene, der er foreskrevet af køretøjsproducenten og af automobilbranchen!

Producenten påtager sig intet ansvar for skader i følgende tilfælde:

- Monterings- eller tilslutningsfejl
- Beskadigelser på produktet på grund af mekanisk påvirkning og overspænding
- Ændringer på produktet uden udtrykkelig tilladelse fra producenten
- Anvendelse til andre formål end dem, der er beskrevet i vejledningen

Overhold følgende grundlæggende sikkerhedsforanstaltninger ved brug af elektriske apparater for at beskytte mod:

- Elektrisk stød
- Brandfare
- Kvæstelser

2.1 Omgang med apparatet



ADVARSEL!

- Montering af og reparationer på emhætten må kun foretages af fagfolk, der kender fæerne, der er forbundet hermed, og de pågældende forskrifter.
- Ved ukorrekte reparationer kan der opstå betydelige farer. Ved reparationer skal du henvende dig til serviceafdelingen i dit land (adresser på bagsiden).
- Personer (inkl. børn), der på grund af deres fysiske, sanse- eller mentale evner eller deres uerfarenhed eller uvidenhed ikke er i stand til at anvende produktet sikkert, bør kun anvende dette produkt under en ansvarlig persons opsyn eller anvisning.
- Monteringsarbejder og elektrisk ledningsføring skal foretages af kvalificerede faghåndværkere under overholdelse af alle gældende forskrifter og standarder.
- Sørg for, at elektriske ledninger eller apparater, der ikke kan ses, ikke beskadiges, når der skæres eller bores i væggen eller loftet.
- For at reducere risikoen for brand må der kun anvendes rør i klassen UO94-HB eller højere.
- Afstanden mellem gasblussets flamme og emhætten skal være mindst 50 cm.



FORSIGTIG!

- Emhætten skal installeres sikkert, så den ikke kan falde ned.
- Anvend kun emhætten, hvis kabinettet og ledningerne er ubeskadigede.
- Brændbare genstande må ikke placeres eller monteres, hvor luften strømmer ud. Afstanden skal være på min. 50 cm.
- Grib ikke i ventilationsudgangen, og stik ikke fremmedlegemer ind i apparatet.

3 Leveringsomfang

Pos. på fig. 1, side 3	Mængde	Beskrivelse
1	1	Emhætte
2	1	Afdækningskappe
3	1	Tagluge
4	1	Ventilator
5	1	Gummitætning
6	1	Spændebånd
7	1	Rørledning
8	1	Spændebånd
9	1	Filter
10	6	Skruer 4,2 x 25
11	3	Skruer 4,2 x 13
12	3	Skruer 3,5 x 9,5
13	4	Skruer 3,5 x 13
14	1	Skrue 3,5 x 25



4 Korrekt brug

Emhætten CK150 (art.nr. 9107300000) er beregnet til montering i campingvogne, autocampere og både.

5 Teknisk beskrivelse

Emhætten CK150 fjerner lugte og damp, der opstår ved madlavning. Apparatet er udstyret med et filter, der kan tages af og vaskes, en indbygget halogenlampe og en ventilator. Det er forbundet med det indvendige område ved hjælp af en bøjelig rørledning og kan takket være den vejrbestandige afdækningskappe monteres på autocamperens tag.

5.1 Betjeningslementer

Pos. på fig. 2, side 3	Beskrivelse
1	Filter
2	Kontakt ventilator til/fra 
3	Kontakt lys til/fra 
4	Halogenlampe

6 Montering af emhætten

Henvisninger vedr. monteringsstedet

Emhætten skal fortrinsvis placeres og blusset og så vidt muligt monteres i et hænge-skab. Afstanden mellem gasblussets flamme og emhætten skal være mindst 50 cm.

Ventilatoren skal monteres på taget på en så plan flade som muligt. Hvis taglugen anbringes på et skråt underlag, skal den drejes, så en af de tre vandafløbsåbninger vender i retning af hældningen. En hældningsvinkel på op til 20° reducerer ikke ventilatorens effekt, når motoren er standset.

6.1 Montering af ventilatoren

- ▶ Vælg et egnet monteringssted til ventilatoren på taget.
- ▶ Markér placeringen og størrelsen for åbningen på 105 mm diameter (fig. 3, side 4).
- ▶ Bor for, og skær åbningen på taget omhyggeligt ud med en stiksav el.lign.
- ▶ Læg ventilatoren på åbningen, og markér de seks skruehuller.
- ▶ Påfør en tynd ring af permanent elastisk tætningsmateriale omkring hullet.
- ▶ Sæt gummiringen (fig. 5 4, side 4) ind i rillen på undersiden af ventilatoren.



BEMÆRK

Spænd ventilatoren fast, så gummitætningen ligger sømløst op mod taget.

- Fastgør ventilatoren (fig. **5** 3, side 4) med de seks medfølgende skruer (4,2 x 25).
- Fastgør taglugen (fig. **5** 2, side 4) med de tre medfølgende skruer (3,5 x 9,5).
- Fastgør afdækningskappen (fig. **5** 1, side 4) med de tre medfølgende skruer (4,2 x 13).

6.2 Montering af emhætten



ADVARSEL!

- Placér fortrinsvis emhætten over blusset, og monter den i et hængeskab.
- Afstanden mellem gasblussets flamme og emhætten skal være mindst 50 cm.

- Vælg et egnet monteringssted til emhætten i det indvendige rum.
- Tegn placeringen og størrelsen for udsnittet på 381 x 142 mm i bunden af hængeskabet (fig. **4**, side 4).
- Bor for, og skær udsnittet omhyggeligt ud med en stiksav el.lign.
- Sæt emhætten nedefra ind i skabet, og fastgør den med de fire medfølgende skruer (3,5 x 13) (fig. **6**, side 5).
- Fastgør slangen (fig. **6** 3, side 4) på emhætten (fig. **6** 5, side 4) og på ventilatoren (fig. **6** 1, side 4) med spændebåndene (fig. **6** 2 og 4, side 4).
- Sæt filteret (fig. **2** 1, side 3) ind i emhætten.

6.3 Elektrisk tilslutning af emhætten

- Forbind ventilatoren med batteriet, se fig. **7**, side 6.

Forklaring

Pos. på fig. 7 , side 6	Beskrivelse
1	Ventilator
2	Sikringsholder med sikring T4 A5 x 20 mm
3	Batteri
sw	Sort
ws	Hvid
rt	Rød

7 Anvendelse af emhætten

Til- og frakobling af emhætten

- ▶ Tænd og sluk emhætten med kontakten „“ (fig. **2** 2, side 3).

Til- og frakobling af lyset

- ▶ Tænd og sluk lyset med kontakten „“ (fig. **2** 3, side 3).

8 Rengøring



BEMÆRK

Emhættens filter skal rengøres regelmæssigt, da der samler sig fedt dér. Hvor tit en rengøring er nødvendig, afhænger af, hvor tit der laves mad, og hvor tit emhætten tilkobles. Rengør ikke først filteret, når emhættens effekt reduceres betydeligt.



VIGTIGT!

Anvend ikke skarpe eller hårde genstande eller rengøringsmidler til rengøring, da det kan beskadige produktet.

- ▶ Rengør af og til produktet med en fugtig klud.
- ▶ Tag filteret ud, og rengør det med varmt vand og syntetisk rengøringsmiddel (f.eks. skyllemiddel).

9 Bortskaffelse

- ▶ Bortskaf så vidt muligt emballagen sammen med det tilsvarende genbrugsaffald.



Hvis du tager produktet endegyldigt ud af drift, skal du kontakte det nærmeste recyclingcenter eller din faghandel for at få de pågældende forskrifter om bortskaffelse.



10 Garanti

Den lovbestemte garantiperiode gælder. Hvis produktet er defekt, skal du kontakte producentens afdeling i dit land (adresser, se vejledningens bagside) eller din forhandler.

Ved reparation eller krav om garanti skal du medsende følgende bilag:

- En kopi af regningen med købsdato
- En reklamationsgrund eller en fejlbeskrivelse

11 Tekniske data

	CK150
Artikelnummer:	9107300000
Tilslutningsspænding:	12 V $\overline{=}$
Kapacitet:	115 m ³ /h
Effektforbrug:	30 W
Mål (BxHxD):	400 x 45 x 165 mm
Vægt:	1,9 kg
Kontrolmærke:	 

Läs igenom anvisningarna noga innan produkten monteras och används. Spara monterings- och bruksanvisningen för senare bruk. Överlämna bruksanvisningen till den nya ägaren vid ev. vidareförsäljning.

Innehållsförteckning

1	Förklaring av symboler	77
2	Säkerhetsanvisningar	77
3	Leveransomfattning.	79
4	Ändamålsenlig användning	79
5	Teknisk beskrivning.	79
6	Montera spisfläkten.	80
7	Använda spisfläkten	82
8	Rengöra	83
9	Avfallshantering.	83
10	Garanti	83
11	Tekniska data.	84

1 Förklaring av symboler

**VARNING!**

Observera: Beaktas anvisningen ej kan det leda till dödsfara eller svåra skador.

**AKTA!**

Observera: Beaktas anvisningen ej kan det leda till kroppsskador.

**OBSERVERA!**

Om anvisningarna inte beaktas kan det leda till materialskador och produktens funktion kan påverkas negativt.

**ANVISNING**

Kompletterande information om användning av produkten.

2 Säkerhetsanvisningar

Följ säkerhetsanvisningarna och riktlinjerna från fordonstillverkaren samt reglerna för bilmekaniska arbeten!

Tillverkaren övertar inget ansvar för skador i följande fall:

- monterings- eller anslutningsfel
- skador på produkten, orsakade av mekanisk påverkan eller överspänning
- ändringar som utförts utan uttryckligt medgivande från tillverkaren
- ej ändamålsenlig användning

Beakta nedanstående grundläggande säkerhetsanvisningar för elapparater för att förhindra:

- elstötar
- brandfara
- skador.

2.1 Handhavande



VARNING!

- Spisfläkten får endast monteras och repareras av behörig, utbildad personal som känner till riskerna och gällande föreskrifter.
- Icke fackmässiga reparationer kan medföra allvarliga risker. Vänd dig till ett servicekontor när det gäller reparationer (adresser finns på baksidan).
- Personer (och barn), som på grund av fysiska, sensoriska eller mentala funktionshinder eller på grund av oerfarenhet eller ovetande inte kan använda apparaten på ett säkert sätt, bör inte använda denna apparat utan uppsikt eller hjälp av en ansvarig person.
- Monteringsarbete och dragnig av elkablar får endast utföras av kvalificerad, behörig personal enligt gällande föreskrifter och standarder.
- Se till att inga elkablar eller dolda apparater skadas vid skärbeten eller borring i väggar eller tak.
- För att minska brandrisken får bara rör som tillhör klass UL94-HB eller högre användas.
- Avståndet mellan gasolspisens låga och spisfläkten ska vara minst 50 cm.



AKTA!

- Spisfläkten måste installeras säkert så att den inte kan falla ner!
- Spisfläkten får endast användas om höljet och kablarna är oskadade.
- Se till att inga brännbara föremål finns i närheten av luftutsläppet. Avståndet måste vara minst 50 cm.
- Stick inte in händerna i ventilationsöppningen och för inte in några främmande föremål i apparaten.

3 Leveransomfattning

Pos. på bild  , sida 3	Mängd	Beskrivning
1	1	Spisfläkt
2	1	Täckåpa
3	1	Takkåpa
4	1	Fläktenhet
5	1	Gummitätning
6	1	Slangklämma
7	1	Rörledning
8	1	Slangklämma
9	1	Filter
10	6	Skruvar 4,2 x 25
11	3	Skruvar 4,2 x 13
12	3	Skruvar 3,5 x 9,5
13	4	Skruvar 3,5 x 13
14	1	Skruv 3,5 x 25



4 Ändamålsenlig användning

Spisfläkten CK150 (art.nr 9107300000) är avsedd för montering i husvagnar, husbilar och båtar.

5 Teknisk beskrivning

Spisfläkten CK150 tar bort matos och kondensation vid matlagningen. Apparaten har ett avtagbart filter som kan tvättas, en monterad halogenlampa samt en tvåstegs fläktenhet. Fläktenheten kan monteras på husbilens tak tack vare täckåpan som är väderbeständig. Komponenterna på taket kopplas samman med komponenterna i pentryt genom en böjbar rörledning.

5.1 Reglage, knappar

Pos. på bild 2 , sida 3	Beskrivning
1	Filter
2	Strömbrytare för fläkten, på/av 
3	Strömbrytare för ljuset, på/av 
4	Halogenlampa

6 Montera spisfläkten

Information om monteringsplatsen

Spisfläkten bör monteras ovanför spishällen och i ett hängskåp om det är möjligt. Avståndet mellan gasolspisens låga och spisfläkten ska vara minst 50 cm.

Fläktenheten ska monteras på taket, på en så jämn yta som möjligt. Vid montering på lutande ytor måste takkåpan vridas så att en av de tre vattenutloppsöppningarna är riktad mot lutningen. En lutning på högst 20° påverkar inte fläktens effekt när motorn står still.

6.1 Montera fläktenheten

- Välj ett lämpligt monteringsställe på taket.
- Rita ut läget och storleken på öppningen (105 mm diameter, bild **3**, sida 4).
- Förborra och skär noggrant ut öppningen på taket med en sticksåg eller dylikt.
- Lägg fläktenheten på öppningen och märk upp de sex skruvhålen.
- Applicera ett tunt lager elastiskt tätningsmaterial runt varje borrhål.
- Sätt in gummitätningen (bild **5** 4, sida 4) i spåret på fläktenhetens undersida.



ANVISNING

Dra åt fläktenheten så att hela gummitätningen sitter tätt mot taket.

- Skruva fast fläktenheten (bild **5** 3, sida 4) med de sex bifogade skruvarna (4,2 x 25).

- Skruva fast takkåpan (bild **5** 2, sida 4) med de tre bifogade skruvarna (3,5 x 9,5).
- Skruva fast täckkåpan (bild **5** 1, sida 4) med de tre bifogade skruvarna (4,2 x 13).

6.2 Montera spisfläkten



VARNING!

- Placera spisfläkten ovanför spishällen och montera den i ett hängskåp.
- Avståndet mellan gasolspisens låga och spisfläkten ska vara minst 50 cm.

- Välj ett lämpligt monteringsställe i pentryt.
- Rita ut dess läge och storlek (381 x 142 mm) på hängskåpets golv (bild **4**, sida 4).
- Förborra och skär noggrant ut öppningen med en sticksåg eller dylikt.
- Sätt in spisfläkten underifrån i skåpet och skruva fast den med de fyra bifogade skruvarna (3,5 x 13) (bild **6**, sida 5).
- Montera slangen (bild **6** 3, sida 4) på spisfläkten (bild **6** 5, sida 4) och på fläktenheten (bild **6** 1, sida 4) med slangklämmorna (bild **6** 2 och 4, sida 4).
- Sätt i filtret (bild **2** 1, sida 3) i spisfläkten.

6.3 Ansluta spisfläkten till elsystemet

- Koppla ihop fläktenheten och batteriet, se bild **7**, sida 6.

Teckenförklaring

Pos. på bild 7 , sida 6	Beskrivning
1	Fläktenhet
2	Säkringshållare med säkring T4 A 5 x 20 mm
3	Batteri
sw	Svart
ws	Vit
rt	Röd

7 Använda spisfläkten

Slå på och stänga av spisfläkten

- Slå på och stäng av spisfläkten med "⏻" (bild **2** 2, sida 3).

Tända och släcka ljuset

- Tänd och släck ljuset med "⏻" (bild **2** 3, sida 3).

8 Rengöra



ANVISNING

Rengör spisfläktens filter regelbundet och ta bort fett som har fastnat. Hur ofta filtret behöver rengöras varierar beroende på hur ofta du lagar mat och hur ofta spisfläkten används. Vänta inte med att rengöra filtret tills spisfläktens effekt har minskat.



OBSERVERA!

Använd inga vassa eller hårda föremål för rengöring, använd inga skarpa rengöringsmedel; produkten kan skadas.

- ▶ Rengör produkten då och då med en fuktig trasa.
- ▶ Ta ut filtret och rengör det med varmt vatten och syntetiskt rengöringsmedel (t.ex. diskmedel).

9 Avfallshantering

- ▶ Lämna om möjligt förpackningsmaterialet till återvinning.



När produkten slutgiltigt tas ur bruk: informera dig om gällande bestämmelser hos närmaste återvinningscentral eller hos återförsäljaren.



10 Garanti

Den lagstadgade garantitiden gäller. Om produkten är defekt: kontakta tillverkarens kontor i ditt land (adresser, se bruksanvisningens baksida) eller återförsäljaren.

Vid reparations- resp. garantiärenden ska följande skickas med:

- en kopia på fakturan med inköpsdatum,
- en reklambeskrivning/felbeskrivning.

11 Tekniska data

	CK 150
Artikelnummer:	9107300000
Anslutningsspänning:	12 V $\overline{=}$
Kapacitet:	115 m ³ /h
Effektbehov:	30 W
Mått (BxHxD):	400 x 45 x 165 mm
Vikt:	1,9 kg
Kontrollmärkning:	 

Les bruksanvisningen nøye før du monterer og tar apparatet i bruk, og ta vare på den. Hvis produktet selges videre, må du sørge for å gi bruksanvisningen videre også.

Innhold

1	Symbolforklaringer	86
2	Sikkerhetsregler	86
3	Leveringsomfang	88
4	Tiltentk bruk	88
5	Teknisk beskrivelse	88
6	Montere avtrekkshette	89
7	Bruke avtrekkshetten	91
8	Rengjøring	91
9	Deponering	91
10	Garanti	92
11	Tekniske spesifikasjoner	92

1 Symbolforklaringer

**ADVARSEL!**

Sikkerhetsregel: Hvis man ikke overholder denne regelen, kan det føre til død eller alvorlig skade.

**FORSIKTIG!**

Sikkerhetsregel: Hvis man ikke overholder denne regelen, kan det føre til personskader.

**PASS PÅ!**

Hvis man ikke overholder denne regelen, kan det føre til materielle skader og skade funksjonen til produktet.

**MERK**

Utfyllende informasjon om bruk av produktet.

2 Sikkerhetsregler

Følg rådene og betingelsene som kjøretøyprodusenten og motorvognprodusenten har bestemt!

Produsenten tar i følgende tilfeller intet ansvar for skader:

- Montasje- eller tilkoblingsfeil
- Skader på produktet på grunn av mekanisk påvirkning og overspenninger
- Endringer på produktet uten at det er gitt uttrykkelig godkjenning av produsenten
- Bruk til andre formål enn det som er beskrevet i veiledningen

Overhold følgende grunnleggende sikkerhetsregler ved bruk av elektriske apparater for å beskytte mot:

- Elektrisk støt
- Brannfare
- Skader

2.1 Behandling av apparatet



ADVARSEL!

- Montering og reparasjon av avtrekkshetten må kun utføres av fagfolk som kjenner til farene og gjeldende forskrifter.
- Feil reparasjoner kan føre til betydelige skader. Ved behov for reparasjon kontakter du servicestedene i ditt land (adresse på baksiden).
- Personer (inklusive barn) som på grunn av sine fysiske, sensoriske eller mentale ferdigheter eller på grunn av sin uerfarenhet eller manglende kjennskap ikke er i stand til å bruke produktet på en sikker måte, må ikke bruke dette produktet uten oppsyn eller anvisning fra en ansvarlig person.
- Montasjearbeid og legging av elektriske kabler må utføres av kvalifiserte fagfolk, og alle gjeldende forskrifter og normer må overholdes.
- Ved boring eller skjæring i vegger eller tak må man passe på at man ikke skader elektriske ledninger eller apparater som ikke er synlige.
- For å redusere brannfaren må det kun brukes rør i klasse UL94-HB eller høyere.
- Det må være minimum 50 cm mellom gassflammen på komfyren og avtrekkshetten.



FORSIKTIG!

- Avtrekkshetten må installeres på en slik måte at den ikke kan falle ned.
- Bruk avtrekkshetten kun når kapslingen og ledningene er uskadd.
- Påse at brennbare gjenstander ikke lagres eller monteres i nærheten av luftuttakene. Avstanden må være minst 50 cm.
- Ta ikke inn i lufteåpningene, og stikk ikke fremmedlegemer inn i apparatet.

3 Leveringsomfang

Pos. i fig. 1, side 3	Antall	Beskrivelse
1	1	Avtrekkshette
2	1	Dekkhette
3	1	Takhette
4	1	Vifte
5	1	Gummitetning
6	1	Slangeholder
7	1	Rørledning
8	1	Slangeholder
9	1	Filter
10	6	Skruer 4,2 x 25
11	3	Skruer 4,2 x 13
12	3	Skruer 3,5 x 9,5
13	4	Skruer 3,5 x 13
14	1	Skruer 3,5 x 25



4 Tiltent bruk

Avtrekkshetten CK150 (art.nr. 9107300000) er beregnet for montering i campingvogner, mobiler og båter.

5 Teknisk beskrivelse

Avtrekkshetten CK150 fjerner lukt og damp som oppstår under matlagingen. Apparatet er utstyrt med et avtakbart og vaskbart filter, en innebygd halogenlampe og en vifte. Den er forbundet med det innvendige rommet ved hjelp av en bøyeelig rørledning, og kan takket være den værbestandige dekkhetten monteres på taket til bobilen.

5.1 Betjeningselementer

Pos. i fig. 2, side 3	Beskrivelse
1	Filter
2	Bryter vifte på/av 
3	Bryter lys på/av 
4	Halogenlampe

6 Montere avtrekkshette

Tips for monteringsstedet

Avtrekkshetten skal helst plasseres over kokeplassen, og om mulig monteres i et skap. Det må være minimum 50 cm mellom gassflammen på komfyren og avtrekkshetten.

Avtrekkshetten skal monteres på taket på et så flatt sted som mulig. Hvis det monteres på et skrått underlag, må takhetten dreies slik at en av de tre dreneringsåpningene vender mot det laveste punktet. En helningsvinkel på inntil 20° påvirker ikke ytelsen til viften når motoren står stille.

6.1 Montere vifte

- Velg egnet sted for å montere takavtrekket.
- Merk på en åpning med diameter 105 mm på ønsket sted på taket (fig. 3, side 4).
- Forbor og sag forsiktig ut åpningen på taket med en stikksag e.l.
- Plasser viften i åpningen og merk av de seks skruehullene.
- Påfør hvert hull en tynn ring av et elastisk tetningsmateriale.
- Sett gummitetningsringen (fig. 5 4, side 4) inn i rillen på undersiden av viften.



MERK

Trekk til viften slik at gummitetningen ligger sømløst mot taket.

- Fest viften (fig. 5 3, side 4) med de seks skruene som følger med (4,2 x 25).

- Fest takhetten (fig. **5** 2, side 4) med de tre skruene som følger med (3,5 x 9,5).
- Fest dekkhetten (fig. **5** 1, side 4) med de tre skruene som følger med (4,2 x 13).

6.2 Montere avtrekkshette



ADVARSEL!

- Plasser avtrekkshetten helst over kokeplassen, og monter den i et skap.
- Det må være minimum 50 cm mellom gassflammen på komfyren og avtrekkshetten.

- Velg et egnet monteringssted for avtrekkshetten.
- Merk av plasseringen og størrelsen på utsparingene 381 x 142 mm i bunnen av skapet (fig. **4**, side 4).
- Forbor og sag forsiktig ut utsparingen med en stikksag e.l.
- Sett avtrekkshetten inn i skapet nedenfra, og fest den med de fire skruene som følger med (3,5 x 13) (fig. **6**, side 5).
- Fest slangen (fig. **6** 3, side 4) på avtrekkshetten (fig. **6** 5, side 4) og på viften (fig. **6** 1, side 4) med slangeholderne (fig. **6** 2 og 4, side 4).
- Sett filteret (fig. **2** 1, side 3) inn i avtrekkshetten.

6.3 Koble strømmen til avtrekkshetten

- Koble viften til batteriet, se fig. **7**, side 6.

Tegnforklaring

Pos. i fig. 7 , side 6	Beskrivelse
1	Vifte
2	Sikringsbryter med sikring T4 A 5 x 20 mm
3	Batteri
sw	Svart
ws	Hvit
rt	Rød

7 Bruke avtrekkshetten

Slå avtrekkshetten av og på

- Slå avtrekkshetten av og på med bryteren «» (fig. **2** 2, side 3).

Slå lyset av og på

- Slå lyset av og på med bryteren «» (fig. **2** 3, side 3).

8 Rengjøring



MERK

Filteret i avtrekkshetten må rengjøres regelmessig, ellers vil det samle seg fett der. Hvor ofte rengjøring er nødvendig er avhengig av hvor ofte du lager mat og hvor ofte avtrekkshetten slås på. Ikke rengjør filteret først når ytelsen til avtrekkshetten merkbart avtar.



PASS PÅ!

Bruk ikke skarpe eller harde gjenstander eller rengjøringsmidler til rengjøring, da det kan skade produktet.

- Rengjør produktet regelmessig med en fuktig klut.
- Ta ut filteret og rengjør filteret med varmt vann og syntetisk rengjøringsmiddel (f.eks. oppvaskmiddel).

9 Deponering

- Lever emballasje til resirkulering så langt det er mulig.



Når du tar produktet ut av drift for siste gang, må du sørge for å få informasjon om deponeringsforskrifter hos nærmeste resirkuleringsstasjon eller hos din faghandler.

10 Garanti

Lovmessig garantitid gjelder. Hvis produktet skulle være defekt, kontakter du produsentens filial i ditt land (du finner adressene på baksiden av veiledningen) eller til din faghandler.

Ved henvendelser vedrørende reparasjon eller garanti, må du sende med følgende dokumentasjon:

- kopi av kvitteringen med kjøpsdato,
- årsak til reklamasjonen eller beskrivelse av feilen.

11 Tekniske spesifikasjoner

	CK150
Artikkelnummer:	9107300000
Tilkoblingsspenning:	12 V _{DC}
Kapasitet:	115 m ³ /h
Effektforbruk:	30 W
Mål (BxHxD):	400 x 45 x 165 mm
Vekt:	1,9 kg
Testmerke:	

Lue tämä ohje huolellisesti läpi ennen asennusta ja käyttöönottoa ja säilytä ohje hyvin. Jos myyt tuotteen eteenpäin, anna ohje tällöin edelleen uudelle käyttäjälle.

Sisältö

1	Symbolien selitykset	94
2	Turvallisuusohjeet	94
3	Toimituskokonaisuus.	96
4	Tarkoituksenmukainen käyttö	96
5	Tekninen kuvaus	96
6	Liesituulettimen asennus.	97
7	Liesituulettimen käyttäminen	99
8	Puhdistus	100
9	Hävittäminen	100
10	Tuotevastuu	100
11	Tekniset tiedot.	101

1 Symbolien selitykset

**VAROITUS!**

Turvallisuusohje: Huomiotta jättäminen voi aiheuttaa hengenvaaran tai vakavan loukkaantumisen.

**HUOMIO!**

Turvallisuusohje: Huomiotta jättäminen voi johtaa loukkaantumiseen.

**HUOMAUTUS!**

Huomiotta jättäminen voi johtaa materiaalivaurioihin ja haitata tuotteen toimintaa.

**OHJE**

Tuotteen käyttöä koskevia lisätietoja.

2 Turvallisuusohjeet

Noudata ajoneuvovalmistajan ja autoalan ammattipiirien antamia turvallisuusohjeita ja vaatimuksia!

Valmistaja ei ota mitään vastuuta vahingoista seuraavissa tapauksissa:

- asennus- tai liitännävirheet
- tuotteeseen mekaanisen vaikutuksen tai ylijännitteiden takia syntyneet vauriot
- tuotteeseen ilman valmistajan nimenomaista lupaa tehdyt muutokset
- käyttö muuhun kuin käyttöohjeessa ilmoitettuun tarkoitukseen

Noudata seuraavia perustavia turvatoimenpiteitä käyttäessäsi sähköllä toimivia laitteita. Tämä suojelee sinua:

- sähköiskulta
- palovaaralta
- loukkaantumiselta

2.1 Laitteen käsittely



VAROITUS!

- Liesituulettimen saavat asentaa ja sitä saavat korjata vain ammattimiehet, jotka tuntevat töihin liittyvät vaarat sekä niitä koskevat määräykset.
- Epäasianmukaisista korjauksista saattaa aiheutua huomattavia vaaroja. Käänny oman maasi huoltokilijkeen puoleen, jos laite tarvitsee korjausta (osoitteet takasivulla).
- Henkilöiden (mukaan lukien lapset), jotka eivät voi käyttää tuotetta turvallisesti fyysisten, sensoristen tai psyykkisten taitojensa takia tai kokemattomuuden tai tietämättömyyden vuoksi, ei tulisi käyttää tuotetta ilman valvontaa tai vastuullisen henkilön opastusta.
- Asennustyöt ja sähköisen johdotuksen saavat tehdä vain pätevät ammattilaiset, jotka noudattavat kaikkia voimassa olevia määräyksiä ja standardeja.
- Varmista ennen leikkausten tai porausten tekemistä seiniin ja kattoon, etteivät sähköjohdot ja piilossa olevat laitteet vahingoitu.
- Tulipaloriskin pienentämiseksi käyttää saa vain luokan UL94-HB tai sitä ylempään luokan putkia.
- Kaasukeittimen liekin ja liesituulettimen etäisyyden tulee olla vähintään 50 cm.



HUOMIO!

- Liesituuletin täytyy asentaa niin vakaasti, että se ei voi pudota.
- Käytä liesituuletinta vain, kun laitteen kotelossa ja johtimissa ei ole vaurioita.
- Huolehdi siitä, että syttyviä esineitä ei varastoida tai asenneta ilman ulostulon alueelle. Etäisyyden täytyy olla vähintään 50 cm.
- Älä työnnä käsiä ilmanpoistoaukkoon äläkä vie mitään vieraita esineitä laitteen sisään.

3 Toimituskokonaisuus

Kohta – kuva 1, sivulla 3	Määrä	Kuvaus
1	1	Liesituuletin
2	1	Peitekorkki
3	1	Kattoluukku
4	1	Tuuletin
5	1	Kumitiiviste
6	1	Letkuklemmari
7	1	Putki
8	1	Letkuklemmari
9	1	Suodatin
10	6	Ruuvit 4,2 x 25
11	3	Ruuvit 4,2 x 13
12	3	Ruuvit 3,5 x 9,5
13	4	Ruuvit 3,5 x 13
14	1	Ruuvi 3,5 x 25

4 Tarkoituksenmukainen käyttö



Liesituuletin CK150 (tuotenro 9107300000) on tarkoitettu asennettavaksi asuntovaunuihin, matkailuautoihin ja veneisiin.

5 Tekninen kuvaus

Liesituuletin CK150 poistaa ruoanlaiton yhteydessä syntyvät hajut ja höyryn. Laitteessa on irrotettava ja pestävä suodatin, sisäänrakennettu halogeenilamppu ja tuuletin. Se yhdistetään sisätiloihin joustavalla putkella. Säänkestävän peitelevyn ansiosta se voidaan asentaa matkailuauton katolle.

5.1 Käyttölaitteet

**Kohta –
kuva 2, Kuvaus
sivulla 3**

1	Suodatin
2	Kytkin tuuletin päälle/pois 
3	Kytkin valo päälle/pois 
4	Halogeenilamppu

6 Liesituulettimen asennus

Asennuspaikkaa koskevia ohjeita

Liesituuletin tulisi kiinnittää mieluiten keittopisteen yläpuolelle ja mahdollisuuksien mukaan kiinni seinäkaappiin. Kaasukeittimen liekin ja liesituulettimen etäisyyden tulee olla vähintään 50 cm.

Tuuletin tulisi asentaa kattoon mahdollisimman tasaisen pinnan päälle. Jos kattotuuletin asennetaan viiston alustan päälle, kattoluukku on käännettävä siten, että jokin kolmesta vedenpoistoaukosta on katon laskusuunnan puolella. Alle 20°:n kallistuskulma ei häiritse tuulettimen tehoa moottorin seistessä.

6.1 Tuulettimen asennus

- Valitse katolta sopiva asennuspaikka tuuletinta varten.
- Merkitse halkaisijaltaan 105 mm:n aukon sijainti kattoon (kuva **3**, sivulla 4).
- Pora kattoon aloitusreikä leikkausta varten ja leikkaa aukko esimerkiksi pistosahalla tms.
- Sijoita tuuletin aukon päälle ja merkitse kuuden ruuvinreiän paikat.
- Laita ohut rengas elastisena pysyvää tiivistämateriaalia jokaisen reiän ympärille.
- Aseta kumitiiviste (kuva **5** 4, sivulla 4) tuulettimen alapuolella olevaa uraan.



OHJE

Kiristä tuuletin niin tiukalle, että kumitiiviste on saumattomasti kiinni katossa.

- Kiinnitä tuuletin (kuva **5** 3, sivulla 4) kuudella mukana toimitetulla ruuvilla (4,2 x 25).
- Kiinnitä kattoluukku (kuva **5** 2, sivulla 4) kolmella mukana toimitetulla ruuvilla (3,5 x 9,5).
- Kiinnitä peitekorkki (kuva **5** 1, sivulla 4) kolmella mukana toimitetulla ruuvilla (4,2 x 13).

6.2 Liesituulettimen asennus



VAROITUS!

- Kiinnitä liesituuletin mieluiten keittopisteen yläpuolelle ja kiinnitä se seinäkaappiin.
- Kaasukeittimen liekin ja liesituulettimen etäisyyden tulee olla vähintään 50 cm.

- Valitse liesituulettimelle sisätilasta sopiva asennuspaikka.
- Merkitse 381 x 142 mm -reiän paikka ja koko seinäkaapin alapinnalle (kuva **4**, sivulla 4).
- Pora aloitusreikä ja leikkaa aukko huolellisesti esimerkiksi pistosahalla tms.
- Aseta liesituuletin alhaalta kaappiin ja kiinnitä se neljällä mukana toimitetulla ruuvilla (3,5 x 13) (kuva **6**, sivulla 5).
- Kiinnitä letku (kuva **6** 3, sivulla 4) an liesituulettimeen (kuva **6** 5, sivulla 4) ja tuulettimeen (kuva **6** 1, sivulla 4) letkuklemmareilla (kuva **6** 2 ja 4, sivulla 4).
- Aseta suodatin (kuva **2** 1, sivulla 3) liesituulettimeen.

6.3 Liesituulettimen liittäminen sähköisesti

- Liitä tuuletin akkuun, katso kuva **7**, sivulla 6.

Selitys

**Kohta –
kuva **7**,
sivulla 6** Kuvaus

1	Tuuletin
2	Sulakepidike ja sulake T4 A 5 x 20 mm
3	Akku
sw	musta
ws	valkoinen
rt	punainen

7 Liesituulettimen käyttäminen

Liesituulettimen päälle ja pois kytkeminen

- Kytke liesituuletin kytkimellä "☞" (kuva **2** 2, sivulla 3) päälle ja pois.

Valon päälle ja pois kytkeminen

- Kytke valo kytkimellä "☉" (kuva **2** 3, sivulla 3) päälle ja pois.

8 Puhdistus



OHJE

Liesituulettimen suodatin täytyy puhdistaa säännöllisesti, koska siihen kertyy rasvaa. Se, miten usein puhdistus on tarpeen, riippuu siitä, miten usein ruokaa laitetaan ja miten usein liesituuletin kytketään päälle. Älä jätä suodattimen puhdistusta tilanteeseen, jossa liesituulettimen teho heikkenee huomattavasti.



HUOMAUTUS!

Puhdistukseen ei saa käyttää teräviä tai kovia välineitä eikä puhdistusaineita, koska tämä voi johtaa tuotteen vahingoittumiseen.

- Puhdista tuote toisinaan ulkopuolelta kostealla liinalla.
- Ota suodatin pois ja puhdista se lämpimällä vedellä sekä synteettisellä puhdistusaineella (esim. astianpesuaineella).

9 Hävittäminen

- Vie pakkausmateriaali mahdollisuuksien mukaan vastaavan kierrätysjätteen joukkoon.



Jos poistat tuotteen lopullisesti käytöstä, pyydä tietoa sen hävittämistä koskevista määräyksistä lähimmästä kierrätyskeskuksesta tai ammattiliikkeestäsi.



10 Tuotevastuu

Laitetta koskee lakisääteinen takuu-aika. Jos tuote sattuu olemaan viallinen, käänny maasi valmistajan toimipisteen puoleen (osoitteet käyttöohjeen takasivulla) tai ota yhteyttä omaan ammattikauppiaseesi.

Korjaus- ja takuukäsittelyä varten lähetä mukana seuraavat asiakirjat:

- kopio ostolaskusta, jossa näkyy ostopäivä,
- valitusperuste tai vikakuvaus.

11 Tekniset tiedot

	CK150
Tuotenumero:	9107300000
Liitäntäjännite:	12 V $\overline{=}$
Kapasiteetti:	115 m ³ /h
Tehonkulutus:	30 W
Mitat (LxKxS):	400 x 45 x 165 mm
Paino:	1,9 kg
Tarkastusmerkit:	 

Прочтите данную инструкцию перед монтажом и вводом в эксплуатацию и сохраните ее. В случае передачи продукта передайте инструкцию следующему пользователю.

Содержание

1	Пояснение символов	103
2	Указания по технике безопасности	103
3	Объем поставки	105
4	Использование по назначению	105
5	Техническое описание	105
6	Монтаж вытяжки	106
7	Пользование вытяжкой	108
8	Очистка	109
9	Утилизация	109
10	Гарантия	109
11	Технические данные	110

1 Пояснение символов



ПРЕДУПРЕЖДЕНИЕ!

Указания по технике безопасности: Несоблюдение может привести к смертельному исходу или тяжелым травмам.



ОСТОРОЖНО!

Указания по технике безопасности: Несоблюдение может привести к травмам.



ВНИМАНИЕ!

Несоблюдение может привести к повреждениям и нарушить работу продукта.



УКАЗАНИЕ

Дополнительная информация по управлению продуктом.

2 Указания по технике безопасности

Соблюдайте указания по технике безопасности и требования, предписанные изготовителем автомобиля и автомастерской!

Изготовитель не несет никакой ответственности за ущерб в следующих случаях:

- Ошибки монтажа или подключения
- Повреждения продукта из-за механических воздействий и перенапряжений
- Изменения в продукте, выполненные без однозначного разрешения изготовителя
- Использование в целях, отличных от указанных в данной инструкции

Соблюдайте следующие основные предписания по технике безопасности при пользовании электроприборами для защиты от:

- поражения электрическим током
- опасности возникновения пожара
- травм

2.1 Обращение с прибором



ПРЕДУПРЕЖДЕНИЕ!

- Монтаж и ремонт вытяжки разрешается выполнять только специалистам, знакомым с возможными опасностями и с соответствующими стандартами и предписаниями.
- Неправильно выполненный ремонт может приводить к серьезным опасностям. При необходимости ремонта обратитесь в сервисный центр в Вашей стране (адреса указаны на обороте).
- Лица (включая детей), которые в связи с ограниченными физическими, сенсорными или умственными способностями или с недостатком опыта или знаний не в состоянии пользоваться данным изделием, не должны использовать это изделие без постоянного присмотра или инструктажа ответственного лица.
- Монтажные работы и электропроводка должны выполняться квалифицированными специалистами с соблюдением всех действующих предписаний и стандартов.
- При резке или сверлении в стене или потолке следите за тем, чтобы не повредилась электропроводка или приборы, которые не видны.
- Во избежание опасности пожара разрешается применять только трубы класса UL94-HB или выше.
- Расстояние между пламенем газовой плиты и вытяжкой должно составлять не менее 50 см.



ОСТОРОЖНО!

- Вытяжка должна быть установлена так, чтобы исключить опасность ее падения.
- Эксплуатируйте вытяжку только в том случае, если корпус и провода не имеют повреждений.
- Следите за тем, чтобы горючие предметы не складировались и не устанавливались в зоне выхода воздуха. Расстояние должно составлять не менее 50 см.
- Не вводить руки в выходное вентиляционное отверстие и не вводить посторонние предметы в прибор.

3 Объем поставки

Поз. на рис. 1, стр. 3	Кол-во	Описание
1	1	Отводящая вытяжка
2	1	Крышка
3	1	Крышный воздухозаборник
4	1	Вентилятор
5	1	Резиновое уплотнение
6	1	Шланговый зажим
7	1	Трубопровод
8	1	Шланговый зажим
9	1	Фильтр
10	6	Винты 4,2 x 25
11	3	Винты 4,2 x 13
12	3	Винты 3,5 x 9,5
13	4	Винты 3,5 x 13
14	1	Винт 3,5 x 25



4 Использование по назначению

Отводящая вытяжка СК150 (арт. № 9107300000) предназначена для монтажа в жилых прицепах, кемперах и на катерах.

5 Техническое описание

Отводящая вытяжка СК150 служит для удаления образующихся при приготовлении пищи запахов и пара. Прибор оснащен съемным моющимся фильтром, встроенной галогенной лампой и вентилятором. Он соединен гибким трубопроводом с салоном и благодаря атмосферостойкой крышке может быть установлен на крыше кемпера.

5.1 Органы управления

Поз. на рис. 2 , стр. 3	Описание
1	Фильтр
2	Выключатель вентилятора 
3	Выключатель освещения 
4	Галогенная лампа

6 Монтаж вытяжки

Указания о месте монтажа

Вытяжку рекомендуется устанавливать над плитой и, по возможности, встраивать в навесной шкаф. Расстояние между пламенем газовой плиты и вытяжкой должно составлять не менее 50 см.

Вентилятор должен монтироваться на крыше на как можно более плоской поверхности. При установке на косой поверхности крышный воздухозаборник необходимо повернуть таким образом, чтобы одно из трех отверстий для стока воды было обращено по наклону. Угол наклона до 20° не влияет на производительность вентилятора при неработающем двигателе.

6.1 Монтаж вентилятора

- ▶ Выберите на крыше подходящее место монтажа для вентилятора.
- ▶ Разметьте место и размер отверстия с диаметром 105 мм (рис. **3**, стр. 4).
- ▶ Предварительно просверлите и тщательно вырежьте отверстие на крыше ножовкой и т. п.
- ▶ Положите вентилятор на отверстие и разметьте шесть отверстий для винтов.
- ▶ Нанесите тонкое кольцо прочноэластичного герметика вокруг каждого отверстия.
- ▶ Вставьте резиновое уплотнение (рис. **5** 4, стр. 4) в канавку на нижней стороне вентилятора.

**УКАЗАНИЕ**

Затяните вентилятор так, чтобы резиновое уплотнение плотно прилегало к крыше.

- Закрепите вентилятор (рис. **5** 3, стр. 4) шестью входящими в объем поставки винтами (4,2 x 25).
- Закрепите крышный воздухозаборник (рис. **5** 2, стр. 4) тремя входящими в объем поставки винтами (3,5 x 9,5).
- Закрепите крышку (рис. **5** 1, стр. 4) тремя входящими в объем поставки винтами (4,2 x 13).

6.2 Монтаж вытяжки

**ПРЕДУПРЕЖДЕНИЕ!**

- Расположите вытяжку над плитой и встройте ее в навесной шкаф.
- Расстояние между пламенем газовой плиты и вытяжкой должно составлять не менее 50 см.

- Выберите в салоне подходящее место для монтажа вытяжки.
- Разметьте положение и размер отверстия 381 x 142 мм в дне навесного шкафа (рис. **4**, стр. 4).
- Предварительно просверлите и вырежьте отверстие ножовкой и т. п.
- Вставьте вытяжку снизу в шкаф и закрепите ее четырьмя входящими в объем поставки винтами (3,5 x 13) (рис. **6**, стр. 5).
- Закрепите шланг (рис. **6** 3, стр. 4) на вытяжке (рис. **6** 5, стр. 4) и на вентиляторе (рис. **6** 1, стр. 4) шланговыми зажимами (рис. **6** 2 и 4, стр. 4).
- Установите в вытяжку фильтр (рис. **2** 1, стр. 3).

6.3 Присоединение вытяжки к электрической сети

- Соедините вентилятор с аккумуляторной батареей, см. рис. **7**, стр. 6.

Пояснения

Поз. на рис. 7 , стр. 6	Описание
1	Вентилятор
2	Держатель предохранителя с предохранителем T4 A 5 x 20 мм
3	Аккумуляторная батарея
sw	черный
ws	белый
rt	красный

7 Пользование вытяжкой

Включение и выключение вытяжки

- Включите и выключите вытяжку переключателем «» (рис. **2** 2, стр. 3).

Включение и выключение освещения

- Включите и выключите освещение переключателем «» (рис. **2** 3, стр. 3).

8 Очистка



УКАЗАНИЕ

Фильтр вытяжки необходимо регулярно очищать, так как в нем скапливается жир. Частота очистки зависит от частоты приготовления пищи и от частоты включения вытяжки. Очищайте фильтр еще до того, как производительность вытяжки значительно уменьшится.



ВНИМАНИЕ!

Не использовать для очистки острые или твердые предметы или чистящие средства, т. к. это может привести к повреждениям продукта.

- Периодически очищайте продукт влажной тряпкой.
- Выньте фильтр и очистите его горячей водой с синтетическим чистящим средством (например, средством для мытья посуды).

9 Утилизация

- По возможности, выкидывайте упаковочный материал в мусор, подлежащий вторичной переработке.



Если Вы окончательно выводите продукт из эксплуатации, то получите информацию в ближайшем центре по вторичной переработке или в торговой сети о соответствующих предписаниях по утилизации.



10 Гарантия

Действителен установленный законом срок гарантии. Если продукт неисправен, обратитесь в представительство изготовителя в Вашей стране (адреса см. на оборотной стороне инструкции) или в торговую организацию.

В целях проведения ремонта или гарантийного обслуживания Вы должны также послать следующие документы:

- копию счета с датой покупки,
- причину рекламации или описание неисправности.

11 Технические данные

	СК150
Арт. №:	9107300000
Подводимое напряжение:	12 В==
Производительность:	115 м ³ /ч
Потребляемая мощность:	30 Вт
Размеры (Ш x В x Г):	400 x 45 x 165 мм
Вес:	1,9 кг
Знак технического контроля:	 

Przed instalacją i uruchomieniem urządzenia należy uważnie przeczytać niniejszą instrukcję. Instrukcję należy zachować. W razie przekazywania urządzenia należy ją udostępnić kolejnemu nabywcy.

Spis treści

1	Objaśnienie symboli	112
2	Zasady bezpieczeństwa	112
3	Zakres dostawy	114
4	Użytkowanie zgodne z przeznaczeniem	114
5	Opis techniczny	114
6	Montaż okapu kuchennego	115
7	Stosowanie okapu.	117
8	Czyszczenie.	117
9	Utylizacja	118
10	Gwarancja	118
11	Dane techniczne	118

1 Objąśnienie symboli

**OSTRZEŻENIE!**

Wskazówka dot. bezpieczeństwa: Nieprzestrzeganie może prowadzić do śmierci lub ciężkich obrażeń ciała.

**OSTROŻNIE!**

Wskazówka dot. bezpieczeństwa: Nieprzestrzeganie może prowadzić do obrażeń ciała.

**UWAGA!**

Nieprzestrzeganie może prowadzić do powstania szkód materialnych i zakłóceń w działaniu produktu.

**WSKAZÓWKA**

Informacje uzupełniające dot. obsługi produktu.

2 Zasady bezpieczeństwa

Należy stosować się do zasad bezpieczeństwa i dokumentacji udostępnianych przez producenta i warsztaty serwisowe!

Producent nie odpowiada za szkody spowodowane:

- błędami powstałymi w trakcie montażu lub podłączania
- uszkodzeniem produktu w sposób mechaniczny lub spowodowany przeciążeniami elektrycznymi
- zmianami dokonanymi w produkcie bez wyraźnej zgody producenta
- użytkowaniem w celach innych niż opisane w niniejszej instrukcji

Należy przestrzegać podstawowych zasad bezpieczeństwa obowiązujących przy używaniu urządzeń elektrycznych w celu ochrony przed:

- porażeniem prądem
- pożarem
- obrażeniami ciała

2.1 Korzystanie z urządzenia



OSTRZEŻENIE!

- Montażu i napraw okapu kuchennego mogą dokonywać tylko specjaliści, którzy zapoznali się ze związanymi z tym zagrożeniami i stosownymi przepisami.
- Niefachowe naprawy mogą spowodować poważne niebezpieczeństwo. W celu przeprowadzenia naprawy należy zwrócić się do punktu serwisowego działającego w danym kraju (adresy na odwrocie).
- Osoby (łącznie z dziećmi), które z powodu swych zdolności psychofizycznych, sensorycznych lub umysłowych bądź braku doświadczenia lub niewiedzy nie są w stanie bezpiecznie używać urządzenia, nie powinny korzystać z niego bez nadzoru osoby odpowiedzialnej.
- Wykonywać prace montażowe oraz kłaść kable elektryczne mogą wyłącznie wykwalifikowani specjaliści stosujący się do wszelkich obowiązujących przepisów i norm.
- Podczas wycinania lub wiercenia otworu w ścianie lub dachu należy uważać, aby nie uszkodzić przewodów elektrycznych i niewidocznych urządzeń.
- W celu zminimalizowania zagrożenia pożarem należy zastosować wyłącznie rury klasy UL94-HB lub wyższej.
- Odstęp pomiędzy płomieniem kuchenki gazowej a okapem kuchennym musi wynosić min. 50 cm.



OSTROŻNIE!

- Okap kuchenny należy zainstalować tak, aby nie mógł spaść.
- Nie należy używać urządzenia, jeśli ma uszkodzoną obudowę lub przewody.
- Nie wolno składować ani montować łatwopalnych przedmiotów w pobliżu wylotu powietrza. Odstęp musi wynosić co najmniej 50 cm.
- Nie wolno sięgać do wylotu wentylacyjnego ani wkładać żadnych przedmiotów do urządzenia.

3 Zakres dostawy

Poz. na rys. 1, strona 3	Ilość	Opis
1	1	Okap kuchenny
2	1	Nakładka
3	1	Pokrywa dachowa
4	1	Wentylatory
5	1	Uszczelka gumowa
6	1	Opaska zaciskowa
7	1	Przewód rurowy
8	1	Opaska zaciskowa
9	1	Filtr
10	6	Śruby 4,2 x 25
11	3	Śruby 4,2 x 13
12	3	Śruby 3,5 x 9,5
13	4	Śruby 3,5 x 13
14	1	Śruba 3,5 x 25



4 Użytkowanie zgodne z przeznaczeniem

Okap kuchenny CK150 (nr prod. 9107300000) jest przeznaczony do montażu w pojazdach i przyczepach kempingowych oraz na łodziach.

5 Opis techniczny

Okap kuchenny CK150 usuwa zapachy i opary powstające podczas gotowania. Urządzenie wyposażono w wyjmowany filtr, który można umyć, lampkę halogenową i wentylator. Jest ono połączone z wnętrzem giętkim przewodem rurowym i może zostać zamontowane na dachu pojazdu kempingowego dzięki nakładce odpornej na działanie warunków atmosferycznych.

5.1 Elementy obsługowe

Poz. na rys. 2 , strona 3	Opis
1	Filtr
2	Przełącznik włączania/wyłączania wentylatora 
3	Przełącznik włączania/wyłączania światła 
4	Światło halogenowe

6 Montaż okapu kuchennego

Uwagi dotyczące miejsca montażu

Okap kuchenny najlepiej jest umieścić nad miejscem do gotowania, instalując go w wiszącej szafce. Odstęp pomiędzy płomieniem kuchenki gazowej a okapem kuchennym musi wynosić min. 50 cm.

Wentylator należy zamontować na dachu na możliwie równej powierzchni. W przypadku montażu na pochylonym podłożu pokrywa dachowa musi być przekreślona tak, aby położenie trzech otworów odpływowych wody było zgodne ze spadkiem. Kąt pochylenia do 20° nie wpływa negatywnie na wydajność wentylatora przy wyłączonym silniku.

6.1 Montaż wentylatora

- ▶ Należy ustalić odpowiednie miejsce do montażu wentylatora na dachu.
- ▶ Należy zaznaczyć położenie i wielkość otworu o średnicy 105 mm (rys. **3**, strona 4).
- ▶ Należy starannie nawiercić i wyciąć otwór w dachu za pomocą otwornicy lub podobnego narzędzia.
- ▶ Należy umieścić wentylator na otworze i zaznaczyć sześć otworów na śruby.
- ▶ Należy umieścić ciekłą podkładkę z elastycznego materiału uszczelniającego wokół każdego otworu.
- ▶ Należy włożyć gumową uszczelkę (rys. **5** 4, strona 4) w żłobek na spodzie wentylatora.

**WSKAZÓWKA**

Należy dokręcić wentylator tak, aby gumowa uszczelka przylegała dokładnie do dachu.

- ▶ Należy przymocować wentylator (rys. **5** 3, strona 4) sześcioma śrubami (4,2 x 25).
- ▶ Należy przymocować pokrywę dachową (rys. **5** 2, strona 4) trzema dołączonymi śrubami (3,5 x 9,5).
- ▶ Należy przymocować pokrywę (rys. **5** 1, strona 4) trzema dołączonymi śrubami (4,2 x 13).

6.2 Montaż okapu kuchennego

**OSTRZEŻENIE!**

- Należy umieścić okap kuchenny najlepiej nad miejscem do gotowania, instalując go w wiszącej szafce.
- Odstęp pomiędzy płomieniem kuchenki gazowej a okapem kuchennym musi wynosić min. 50 cm.

- ▶ Należy ustalić we wnętrzu odpowiednie miejsce do montażu okapu kuchennego.
- ▶ Należy zaznaczyć położenie i wielkość wycięcia wynoszącą 381 x 142 mm na dolnej ścianie wiszącej szafki (rys. **4**, strona 4).
- ▶ Należy starannie nawiercić i wyciąć otwór za pomocą otwornicy lub podobnego narzędzia.
- ▶ Należy wstawić okap z dołu w szafkę i zamocować go za pomocą dołączonych śrub (3,5 x 13) (rys. **6**, strona 5).
- ▶ Wąż (rys. **6** 3, strona 4) należy przymocować do okapu kuchennego (rys. **6** 5, strona 4) i do wentylatora (rys. **6** 1, strona 4) za pomocą opasek zaciskowych (rys. **6** 2 i 4, strona 4).
- ▶ Na koniec należy wstawić do okapu filtr (rys. **2** 1, strona 3).

6.3 Podłączanie elektryczne okapu

- ▶ Należy podłączyć wentylator do akumulatora, patrz rys. **7**, strona 6.

Legenda

Poz. na rys. 7 , strona 6	Opis
1	Wentylatory
2	Uchwyt bezpiecznikowy z bezpiecznikiem T4 A 5 x 20 mm
3	Akumulator
sw	czarny
ws	biały
rt	czerwony

7 Stosowanie okapu

Włączanie i wyłączanie okapu

- Okap włącza się i wyłącza za pomocą przełącznika „” (rys. **2** 2, strona 3).

Włączanie i wyłączanie światła

- Światło włącza się i wyłącza za pomocą przełącznika „” (rys. **2** 3, strona 3).

8 Czyszczenie



WSKAZÓWKA

Filtr okapu należy czyścić regularnie, ponieważ gromadzi się w nim tłuszcz. Częstotliwość czyszczenia zależy od częstotliwości gotowania oraz włączania urządzenia. Filtra nie należy czyścić dopiero wówczas, gdy jego moc wyraźnie jest niższa.



UWAGA!

Do czyszczenia nie należy używać ostrych i twardych środków czyszczących; mogą one uszkodzić produkt.

- Od czasu do czasu należy czyścić produkt wilgotną ściereczką.
- W celu przeczyszczenia filtr należy wyjąć i przemyć ciepłą wodą i syntetycznym środkiem czyszczącym (np. płynem do mycia naczyń).

9 Utylizacja

- ▶ Opakowanie należy wyrzucić do odpowiedniego pojemnika na śmieci do recyklingu.



Jeżeli produkt nie będzie dłużej eksploatowany, koniecznie dowiedz się w najbliższym zakładzie recyklingu lub w specjalistycznym sklepie, jakie są aktualnie obowiązujące przepisy dotyczące utylizacji.

10 Gwarancja

Warunki gwarancji zostały opisane w Karcie Gwarancyjnej dołączonej do produktu.

W celu naprawy lub rozpatrzenia gwarancji konieczne jest przesłanie:

- kopii rachunku z datą zakupu,
- informacji o przyczynie reklamacji lub opisu wady.

11 Dane techniczne

	CK150
Numer produktu:	9107300000
Zasilanie:	12 V ⁼⁼⁼
Pojemność:	115 m ³ /h
Pobór mocy:	30 W
Wymiary (szer. x wys. x głęb.)	400 x 45 x 165 mm
Ciężar:	1,9 kg
Znak kontrolny:	

Pred montážou a uvedením do prevádzky si prosím pozorne prečítajte tento návod a odložte si ho. V prípade odovzdania výrobku ďalšiemu používateľovi mu odovzdajte aj tento návod.

Obsah

1	Vysvetlenie symbolov	120
2	Bezpečnostné pokyny	120
3	Rozsah dodávky	122
4	Používanie v súlade s určeným účelom použitia	122
5	Technický opis.	122
6	Montáž odsávača pár	123
7	Používanie odsávača pár.	125
8	Čistenie	125
9	Likvidácia	126
10	Záruka	126
11	Technické údaje	126

1 Vysvetlenie symbolov

**VÝSTRAHA!**

Bezpečnostný pokyn: Nerešpektovanie môže viesť k smrti alebo k ťažkému zraneniu.

**UPOZORNENIE!**

Bezpečnostný pokyn: Nerešpektovanie môže viesť k zraneniam.

**POZOR!**

Nerešpektovanie môže viesť k materiálnym škodám a môže ovplyvniť funkciu zariadenia.

**POZNÁMKA**

Doplňujúce informácie k obsluhu výrobku.

2 Bezpečnostné pokyny

Dodržiavajte bezpečnostné pokyny a podmienky predpísané výrobcom vozidla a združením automobilového priemyslu!

Výrobca v nasledujúcich prípadoch nepreberá za škody žiadnu záruku:

- Chyby montáže alebo pripojenia
- Poškodenia produktu mechanickými vplyvmi a prepätiami
- Zmeny produktu bez vyjadreného povolenia výrobcu
- Použitie na iné účely ako sú účely uvedené v návode

Dodržiavajte nasledovné základné bezpečnostné pokyny pri používaní elektrických zariadení na ochranu pred:

- úrazom elektrickým prúdom,
- nebezpečenstvom požiaru,
- poraneniami.

2.1 Manipulácia s prístrojom



VÝSTRAHA!

- Montáž a opravy strešného odsávača pár smú uskutočňovať len odborníci s príslušnou kvalifikáciou, ktorí sú oboznámení s rizikami s tým spojenými, príp. s príslušnými predpismi.
- Neodbornými opravami môžu vzniknúť značné nebezpečenstvá. V prípade opravy sa obráťte na servisné centrum vo vašej krajine (adresy na opačnej strane).
- Osoby (vrátane detí), ktoré z dôvodu ich fyzických, zmyslových alebo duševných schopností alebo ich neskúsenosti alebo neznalosti nie sú schopné bezpečne používať tento výrobok, by ho nemali používať bez dozoru alebo poučenia zodpovednou osobou.
- Montážne práce a elektrickú kabeláž musia uskutočniť len kvalifikovaní odborníci, pričom musia byť dodržané platné predpisy a normy.
- Pri rezaní a vŕtaní do steny alebo stropu dávajte pozor, aby sa elektrické vedenia alebo viditeľné prístroje nepoškodili.
- Aby sa znížilo riziko požiaru, smú sa používať len rúry triedy UL94-HB alebo vyššej triedy.
- Vzdialenosť medzi plameňom plynového variča a odsávačom pár musí byť minimálne 50 cm.



UPOZORNENIE!

- Odsávač pár musí byť nainštalovaný bezpečne, aby nespadol.
- Odsávač pár používajte len vtedy, keď kryt a vedenia nie sú poškodené.
- Dbajte na to, aby sa horľavé predmety neuskladňovali, príp. nemontovali v oblasti výstupu vzduchu. Dodržiavajte minimálnu vzdialenosť 50 cm.
- Nesiahajte do vetracieho otvoru a do zariadenia nevsúvajte žiadne cudzie predmety.

3 Rozsah dodávky

Pol. na obr. 1, strane 3	Množstvo	Popis
1	1	Odsávač pár
2	1	Krycia klapka
3	1	Strešný kryt
4	1	Ventilátor
5	1	Gumené tesnenie
6	1	Hadicová spojka
7	1	Potrubné vedenie
8	1	Hadicová spojka
9	1	Filter
10	6	Skrutky 4,2 x 25
11	3	Skrutky 4,2 x 13
12	3	Skrutky 3,5 x 9,5
13	4	Skrutky 3,5 x 13
14	1	Skrutka 3,5 x 25



4 Používanie v súlade s určeným účelom použitia

Odsávač pár CK150 (č. výrobku 9107300000) je určený na montáž v obytných prívosoch, obytných automobiloch a člnoch.

5 Technický opis

Odsávač pár CK150 odstraňuje pri varení vznikajúce pachy a pary. Prístroj je vybavený vyberateľným a umývateľným filtrom, integrovaným halogénovým svetlom a ventilátorom. Ten je spojený s vnútrom ohybným potrubným vedením a vďaka krycej klapke, ktorá je odolná voči vplyvom počasia, sa dá namontovať na strechu obytného automobilu.

5.1 Ovládacie prvky

Pol. na obr. 2 , strane 3	Popis
1	Filter
2	Spínač ventilátora zap./vyp. 
3	Spínač svetla zap./vyp. 
4	Halogénové svetlo

6 Montáž odsávača pár

Pokyny týkajúce sa miesta montáže

Odsávač pár by sa mal prednostne namontovať nad miesto varenia a podľa možnosti do zavesenej skrinky. Vzdialenosť medzi plameňom plynového variča a odsávačom pár musí byť minimálne 50 cm.

Ventilátor sa má namontovať na strechu podľa možnosti na rovnú plochu. Pri upevnení na šikmý povrch sa musí strešný kryt otočiť tak, aby jeden z troch otvorov na odtok vody bol nasmerovaný v smere sklonu. Uhol sklonu do 20° neznižuje výkon ventilátora pri zastavenom motore.

6.1 Montáž ventilátora

- Vyberte na streche vhodné miesto pre montáž ventilátora.
- Predznačte si polohu a veľkosť otvoru priemeru 105 mm (obr. **3**, strane 4).
- Predvrtajte a starostlivo vyrežte otvor na streche priamočiarou pílou alebo pod.
- Ventilátor položte na otvor a označte šesť otvorov na skrutky.
- Okolo každého otvoru naneste tenký krúžok trvale elastického tesniaceho materiálu.
- Vložte gumené tesnenie (obr. **5**, strane 4) do drážky na spodnej strane ventilátora.

**POZNÁMKA**

Pritiahnite ventilátor tak, aby gumené tesnenie plynule priliehало k streche.

- Upevnite ventilátor (obr. **5** 3, strane 4) pomocou šiestich dodaných skrutiek (4,2 x 25).
- Upevnite strešný kryt (obr. **5** 2, strane 4) pomocou troch dodaných skrutiek (3,5 x 9,5).
- Upevnite kryciu klapku (obr. **5** 1, strane 4) pomocou troch dodaných skrutiek (4,2 x 13).

6.2 Montáž odsávača pár

**VÝSTRAHA!**

- Odsávač pár prednostne umiestnite nad miesto varenia a zabudujte ho do zavesenej skrinky.
- Vzdialenosť medzi plameňom plynového variča a odsávačom pár musí byť minimálne 50 cm.

- Vyberte vnútri vhodné miesto na montáž odsávača pár.
- Nakreslite polohu a veľkosť výrezu 381 x 142 mm do dolnej steny závesnej skrinky (obr. **4**, strane 4).
- Predvrtajte a starostlivo vyrežte otvor priamočiarou pilou alebo pod.
- Zdola vložte odsávač pár do skrinky a upevnite ho štyrmi dodanými skrutkami (3,5 x 13) (obr. **6**, strane 5).
- Upevnite hadicu (obr. **6** 3, strane 4) na odsávač pár (obr. **6** 5, strane 4) a ventilátore (obr. **6** 1, strane 4) hadicovými spojkami (obr. **6** 2 a 4, strane 4).
- Vložte filter (obr. **2** 1, strane 3) do odsávača pár.

6.3 Elektrické pripojenie odsávača pár

- Spojte ventilátor s batériou, pozri obr. **7**, strane 6.

Legenda

Pol. na obr. 7, strane 6	Popis
1	Ventilátor
2	Poistný držiak s poistkou T4 A 5 x 20 mm
3	Batéria
sw	čierna
ws	biela
rt	červená

7 Používanie odsávača pár

Zapnutie a vypnutie odsávača pár

- Strešný odsávač pár zapnite a vypnite spínačom „“ (obr. **2** 2, strane 3)

Zapnutie a vypnutie svetla

- Svetlo zapnite a vypnite spínačom „“ (obr. **2** 3, strane 3)

8 Čistenie



POZNÁMKA

Filter odsávača pár sa musí pravidelne čistiť, ináč sa tam nahromadí mastnota. Častosť čistenia závisí od toho, ako často sa varí a zapína odsávač pár. Nečistite filter až vtedy, keď výkon odsávača pár viditeľne slabne.



POZOR!

Na čistenie nepoužívajte ostré alebo tvrdé predmety, pretože by mohli poškodiť výrobok.

- Výrobok príležitostne vyčistite mierne navlhčenou handričkou.
- Vyberte filter a vyčistite ho teplou vodou a syntetickým čistiacim prostriedkom (napr. prostriedkom na umývanie riadu).

9 Likvidácia

- Obalový materiál podľa možnosti odovzdajte do príslušného odpadu na recykláciu.



Keď výrobok definitívne vyradíte z prevádzky, informujte sa v najbližšom recyklačnom stredisku alebo u vášho špecializovaného predajcu o príslušných predpisoch týkajúcich sa likvidácie.



10 Záruka

Platí zákonom stanovená záručná lehota. Ak by bol výrobok chybný, obráťte sa na pobočku vo vašej krajine (adresy pozri na zadnej strane návodu) alebo na vášho špecializovaného predajcu.

Ak žiadate o vybavenie opravy alebo nárokov vyplývajúcich zo záruky, musíte priložiť nasledovné podklady:

- kópiu faktúry s dátumom kúpy,
- dôvod reklamácie alebo opis chyby.

11 Technické údaje

	CK150
Číslo výrobku:	9107300000
Pripájacie napätie:	12 V===
Kapacita:	115 m ³ /h
Príkon:	30 W
Rozmery (ŠxVxH):	400 x 45 x 165 mm
Hmotnosť:	1,9 kg
Skúšobná značka:	 

Před zahájením instalace a uvedením do provozu si pečlivě přečtěte tento návod a uschovejte jej. V případě dalšího prodeje výrobku předejte návod novému uživateli.

Obsah

1	Vysvětlení symbolů	128
2	Bezpečnostní pokyny	128
3	Obsah dodávky	130
4	Použití v souladu se stanoveným účelem	130
5	Technický popis	130
6	Montáž odsavače par	131
7	Používání odsavače par	133
8	Čištění	133
9	Likvidace	134
10	Záruka	134
11	Technické údaje	134

1 Vysvětlení symbolů

**VÝSTRAHA!**

Bezpečnostní pokyny: Následkem nedodržení pokynů mohou být smrtelná nebo vážná zranění.

**UPOZORNĚNÍ!**

Bezpečnostní pokyny: Následkem nedodržení mohou být úrazy.

**POZOR!**

Nedodržení pokynů může mít za následek hmotné škody a narušení funkce výrobku.

**POZNÁMKA**

Doplňující informace týkající se obsluhy výrobku.

2 Bezpečnostní pokyny

Dodržujte předepsané bezpečnostní pokyny a předpisy vydané výrobcem vozidla a autoservisem!

V následujících případech nepřebírá výrobce žádné záruky za škody:

- Chybná montáž nebo chybné připojení
- Poškození výrobku působením mechanických vlivů a přepětí
- Změna výrobku bez výslovného souhlasu výrobce
- Použití k jiným účelům, než jsou popsány v tomto návodu

Při použití elektrických přístrojů dodržujte následující zásadní bezpečnostní opatření k ochraně před následujícími nebezpečími:

- zasažení elektrickým proudem
- nebezpečí požáru
- úrazy

2.1 Manipulace s přístrojem



VÝSTRAHA!

- Montáž a opravy odsavače par smějí provádět pouze odborníci, kteří jsou seznámeni s hrozícími nebezpečími a s příslušnými předpisy.
- Nesprávně provedené opravy mohou být zdrojem značných rizik. V případě oprav kontaktujte servisní středisko ve vaší zemi (adresy jsou uvedeny na zadní straně).
- Osoby (včetně dětí), které z důvodu svých fyzických, sensorických nebo duševních schopností, nebo své nezkušenosti nebo neznalosti, nejsou schopny bezpečně používat výrobek, nesmějí tento výrobek používat bez dohledu odpovědné osoby nebo bez jejího poučení.
- Montáž a elektroinstalaci musejí provádět kvalifikovaní odborníci s dodržováním všech platných předpisů a norem.
- Při řezání nebo vrtání do stěn nebo stropu pamatujte, že nesmí dojít k poškození elektrických vodičů ani jiných skrytých přístrojů.
- Aby se snížilo riziko požáru, smějí se používat pouze potrubí třídy UL94-HB nebo vyšší.
- Vzdálenost mezi plamenem plynového vaříče a odsavačem par musí být minimálně 50 cm.



UPOZORNĚNÍ!

- Odsavač par musí být bezpečně nainstalován tak, aby nemohl spadnout.
- Odsavač par používejte pouze za předpokladu, že jsou kryt přístroje a rozvody nepoškozené.
- Pamatujte, že v oblasti výstupu vzduchu nesmějí být uloženy ani namontovány žádné hořlavé předměty. Vzdálenost musí být minimálně 50 cm.
- Nesahejte do otvorů pro výstup vzduchu a nezavádějte dovnitř žádné cizí předměty.

3 Obsah dodávky

Poz. na obr. 1, strana 3	Množství	Popis
1	1	Odsavač par
2	1	Kryt
3	1	Střešní kryt
4	1	Ventilátor
5	1	Gumové těsnění
6	1	Hadicová spona
7	1	Potrubí
8	1	Hadicová spona
9	1	Filtr
10	6	Šrouby 4,2 x 25
11	3	Šrouby 4,2 x 13
12	3	Šrouby 3,5 x 9,5
13	4	Šrouby 3,5 x 13
14	1	Šroub 3,5 x 25

4 Použití v souladu se stanoveným účelem

Odsavač par CK150 (výr. č. 9107300000) je určen k vestavbě do obytných automobilů, obytných přívěsů a lodí.

5 Technický popis

Odsavač par CK150 slouží k odtahování zápachů a par vznikajících při vaření. Příklad je vybaven odnímatelným a omyvatelným filtrem, zabudovanou halogenovou žárovkou a ventilátorem. Je propojen pružným potrubím s interiérem a lze jej díky krytu odolnému vůči povětrnosti namontovat na střechu obytného automobilu.

5.1 Ovládací prvky

Poz. na obr. 2 , strana 3	Popis
1	Filtr
2	Vypínač ventilátoru (ZAP/VYP) 
3	Vypínač světla (ZAP/VYP) 
4	Halogenová žárovka

6 Montáž odsavače par

Pokyny k místu montáže

Odsavač par je třeba přednostně umístit nad místo pro vaření a podle možnosti zabudovat do závěsné skříňky. Vzdálenost mezi plamenem plynového vařiče a odsavačem par musí být minimálně 50 cm.

Ventilátor musí být namontován na střeše na co nejrovnější ploše. V případě instalace na šikmém podkladu musíte střešní kryt natočit tak, aby jeden ze tří otvorů k odvodu vody směřoval po spádu střechy. Sklon do 20° nemá negativní vliv na výkon ventilátoru při zastaveném motoru.

6.1 Montáž ventilátoru

- ▶ Vyberte na střeše vhodné místo k montáži ventilátoru.
- ▶ Označte polohu a obrys otvoru o průměru 105 mm (obr. **3**, strana 4).
- ▶ Nejprve vyvrtejte a pak pečlivě vyřízněte otvor ve střeše přímočarou pilou apod.
- ▶ Položte ventilátor na otvor a označte šest otvorů pro šrouby.
- ▶ Kolem každého otvoru naneste tenkou vrstvu trvale elastického utěšňovacího materiálu.
- ▶ Nasadte gumové těsnění (obr. **5** 4, strana 4) do drážky na spodní straně ventilátoru.

**POZNÁMKA**

Utáhněte ventilátor tak pevně, aby gumové těsnění těsně přilehlo ke střeše.

- Upevněte ventilátor (obr. **5** 3, strana 4) šesti šrouby (4,2 x 25).
- Upevněte střešní kryt (obr. **5** 2, strana 4) třemi přibalenými šrouby (3,5 x 9,5).
- Upevněte kryt (obr. **5** 1, strana 4) třemi přibalenými šrouby (4,2 x 13).

6.2 Montáž odsavače par

**VÝSTRAHA!**

- Odsavač par umístěte přednostně nad místo pro vaření a zabudujte jej do závěsné skříňky.
- Vzdálenost mezi plamenem plynového vaříče a odsavačem par musí být minimálně 50 cm.

- V interiéru zvolte vhodné místo k montáži odsavače par.
- Vyznačte si polohu a velikost výřezu v podlaze závěsné skříňky (obr. **4**, strana 4).
- Nejprve vyvrtejte a pak pečlivě vyřízněte otvor přímočarou pilou apod.
- Odsavač par nasazujte do skříňky zespodu a upevněte jej čtyřmi přibalenými šrouby (3,5 x 13) (obr. **6**, strana 5).
- Upevněte hadici (obr. **6** 3, strana 4) k odsavači par (obr. **6** 5, strana 4) a ventilátoru (obr. **6** 1, strana 4) pomocí hadicových spon (obr. **6** 2 a 4, strana 4).
- Vložte filtr (obr. **2** 1, strana 3) do odsavače par.

6.3 Elektrické připojení odsavače par

- Připojte ventilátor k baterii, viz obr. **7**, strana 6.

Legenda

Poz. na obr. 7 , strana 6	Popis
1	Ventilátor
2	Držák pojistek s pojistkou T4 A 5 x 20 mm
3	Baterie
sw	černá
ws	bílá
rt	červená

7 Používání odsavače par

Zapnutí a vypnutí odsavače par

- Odsavač par se zapíná a vypíná vypínačem „“ (obr. **2** 2, strana 3).

Zapnutí a vypnutí světla

- Světlo se zapíná a vypíná vypínačem „“ (obr. **2** 3, strana 3).

8 Čištění



POZNÁMKA

Filtr odsavače par musí být pravidelně čištěn, protože se v něm usazuje tuk. Četnost čištění závisí na tom, jak často se vaří a zapíná odsavač par. Filtr nečistěte dříve, než výkon odsavače par výrazně poklesne.



POZOR!

Nepoužívejte k čištění žádné tvrdé nebo ostré předměty, může dojít k poškození výrobku.

- Příležitostně vyčistěte výrobek zvlhčenou utěrkou.
- Filtr vyjměte a vyčistěte teplou vodou a syntetickým čisticím prostředkem (např. mycí prostředek).

9 Likvidace

► Obalový materiál likvidujte v odpadu určeném k recyklaci.



Jakmile výrobek zcela vyřadíte z provozu, informujte se v příslušných recyklačních centrech nebo u specializovaného prodejce o příslušných předpisech o likvidaci odpadu.



10 Záruka

Na výrobek je poskytována záruka v souladu s platnými zákony. Zjistíte-li, že je výrobek vadný, zašlete jej do pobočky výrobce ve vaší zemi (adresy viz zadní strana tohoto návodu) nebo do specializovanému prodejci.

K vyřízení opravy nebo záruky nezapomeňte odeslat následující dokumenty:

- Kopii účtenky s datem zakoupení,
- Uvedení důvodu reklamace nebo popis vady.

11 Technické údaje

	CK150
Číslo výrobku:	9107300000
Napájení:	12 V \equiv
Kapacita:	115 m ³ /hod.
Příkon:	30 W
Rozměry (ŠxVxH):	400 x 45 x 165 mm
Hmotnost:	1,9 kg
Kontrolní značka:	 

Beépítés és üzembe vétel előtt gondosan olvassa el és őrizze meg ezt a használati útmutatót. Ha a terméket továbbadja, mellékelje hozzá a használati útmutatót is.

Tartalom

1	A szimbólumok magyarázata	136
2	Biztonsági tudnivalók	136
3	Szállítási terjedelem	138
4	Rendeltetésszerű használat	138
5	Műszaki leírás	138
6	A páraelszívó beszerelése	139
7	A páraelszívó használata	141
8	Tisztítás	142
9	Ártalmatlanítás	142
10	Szavatosság	142
11	Műszaki adatok	143

1 A szimbólumok magyarázata

**FIGYELMEZTETÉS!**

Biztonsági tudnivaló: Az utasítás figyelmen kívül hagyása halált vagy súlyos sérülést okozhat.

**VIGYÁZAT!**

Biztonsági tudnivaló: Az utasítás figyelmen kívül hagyása sérüléseket okozhat.

**FIGYELEM!**

Ha nem veszi figyelembe az információt, az anyagkárosodást eredményezhet, és káros kihatással lehet a termék működésére.

**MEGJEGYZÉS**

Kiegészítő információk a termék kezelésével kapcsolatosan.

2 Biztonsági tudnivalók

Vegye figyelembe a járműgyártó és a gépjármű-szakma által előírt biztonsági megjegyzéseket és előírásokat!

A gyártó a bekövetkező károkért a következő esetekben nem vállal felelősséget:

- szerelési vagy csatlakozási hiba
- a termék mechanikai behatások és túlfeszültségek miatti sérülése
- a termék kifejezett gyártói engedély nélküli módosítása
- az útmutatóban leírt céloktól eltérő felhasználás

Elektromos készülékek használata előtt vegye figyelembe az alábbi alapvető biztonsági intézkedéseket az alábbi veszélyek elleni védelem érdekében:

- áramütés
- tűzveszély
- sérülések

2.1 A készülék kezelése



FIGYELMEZTETÉS!

- A páraelszívó szerelését és javításait csak a kapcsolódó veszélyeket, illetve a vonatkozó előírásokat ismerő szakemberek végezhetik.
- A szakszerűtlen javítások jelentős veszélyeket okozhatnak. Javítás esetén forduljon az illetékes szervizhez (a címek a hátoldalon találhatóak).
- Azok a személyek (beleértve a gyermekeket is), akik fizikai, érzékszervi vagy szellemi képességeik, illetve tapasztalatlanságuk vagy tudatlanságuk miatt a terméket nem tudják biztonságosan használni, ezt a terméket nem használhatják felelős személy felügyelete vagy utasítása nélkül.
- A szerelési munkákat és az elektromos kábelezést minősített szakszemélyzet végezheti valamennyi érvényes előírás és szabvány betartása mellett.
- A falba vagy a mennyezetbe történő vágás vagy fúrás esetén ügyeljen arra, hogy elektromos vezetékek vagy nem látható készülékek ne sérüljenek meg.
- A tűzveszély csökkentése érdekében csak UL94-HB vagy magasabb osztályú csövek használhatók.
- A gázfűző lángja és a páraelszívó között legalább 50 cm távolságnak kell lennie.



VIGYÁZAT!

- A páraelszívót úgy kell biztonságosan beszerelni, hogy ne billenhesen el és ne eshessen le!
- A páraelszívót csak akkor üzemeltesse, ha a ház és a vezetékek sérülésmentesek.
- Ügyeljen arra, hogy a levegő távozásának tartományában ne legyenek éghető tárgyak tárolva, illetve felszerelve. A távolság legalább 50 cm legyen.
- Ne nyúljon a levegő távozási nyílásába és ne nyújtson idegen tárgyakat a készülékbe.

3 Szállítási terjedelem

Tétel (1. ábra, 3. oldal)	Mennyiség	Leírás
1	1	Páraelszívó
2	1	Fedősapka
3	1	Tetőfedél
4	1	Ventilátor
5	1	Gumitömítés
6	1	Tömlőbilincs
7	1	Csővezeték
8	1	Tömlőbilincs
9	1	Szűrő
10	6	Csavarok, 4,2 x 25
11	3	Csavarok, 4,2 x 13
12	3	Csavarok, 3,5 x 9,5
13	4	Csavarok, 3,5 x 13
14	1	Csavar, 3,5 x 25



4 Rendeltetészerű használat

A CK150 típusú páraelszívó (cikkszám: 9107300000) lakókocsikban, lakóautókban és hajókon való beszerelésre alkalmas.

5 Műszaki leírás

A CK150 típusú páraelszívó eltávolítja a főzés során keletkező szagokat és gózt. A készülék levehető és mosható szűrővel, egy beépített halogénlámpával és egy ventilátorral rendelkezik. A készülék hajlítható csővezetéken keresztül van összekötve a beltérrel, és az időjárástűrő zárósapkának köszönhetően a lakókocsi tetejére szerelhető.

5.1 Kezelőelemek

Tétel (2. ábra, 3. oldal)	Leírás
1	Szűrő
2	Ventilátorkapcsoló, be / ki 
3	Világításkapcsoló, be / ki 
4	Halogénlámpa

6 A páraelszívó beszerelése

Megjegyzések a szerelési helyhez

A páraelszívót célszerű a főzési hely fölött elhelyezni és lehetőleg egy faliszekrénybe beszerelni. A gázfőző lángja és a páraelszívó között legalább 50 cm távolságnak kell lennie.

A ventilátort a tetőn lehetőleg sima felületen szerelje fel. Ferde alpra történő elhelyezés esetén a tetőfedelelet úgy kell elfordítani, hogy a három vízvezető nyílás egyike a lefolyás felé irányuljon. Álló motor esetén a dőlésszög 20°-os mértékig nem befolyásolja a ventilátor teljesítményét.

6.1 A ventilátor beszerelése

- ▶ Válasszon ki a tetőn egy megfelelő szerelési helyet a tetőszellőző számára.
- ▶ Jelölje be a 105 mm-es nyílás helyét és méretét a tetőn (**3.** ábra, 4. oldal).
- ▶ Fúrja elő, majd vágja ki a nyílást a tetőn óvatosan szűrőfűrész vagy hasonló eszköz segítségével.
- ▶ Helyezze a ventilátort a nyílásra és jelölje be a hat csavarfuratot.
- ▶ Hordjon fel tartósan rugalmas tömítőanyagból lévő vékony gyűrűt az egyes lyukak köré.
- ▶ Helyezze a gumitömítést (**5.** ábra 4, 4. oldal) a ventilátor alsó oldalán lévő részbe.

**MEGJEGYZÉS**

Húzza meg a rögzítőcsavarokat úgy, hogy a gumitömítés mindenhol felfeküdjön a tetőn.

- ▶ Rögzítse a ventilátort (5. ábra 3, 4. oldal) a mellékelt hat csavarral (4,2 x 25).
- ▶ Rögzítse a tetőfedelelet (5. ábra 2, 4. oldal) a mellékelt három csavarral (3,5 x 9,5).
- ▶ Rögzítse a fedősapkát (5. ábra 1, 4. oldal) a mellékelt három csavarral (4,2 x 13).

6.2 A páraelszívó beszerelése

**FIGYELMEZTETÉS!**

- A páraelszívót lehetőleg a főzési hely fölött helyezze el és építse be egy faliszekrénybe.
- A gázfőző lángja és a páraelszívó között legalább 50 cm távolságnak kell lennie.

- ▶ Válasszon ki a páraelszívó számára a beltérben egy alkalmas szerelési helyet.
- ▶ Jelölje be a 381 x 142 mm-es kivágás helyét és méretét a faliszekrény alsó részén (4. ábra, 4. oldal).
- ▶ Gondosan fúrja elő, majd vágja ki a nyílást szűrőfűrész vagy hasonló eszköz segítségével.
- ▶ Helyezze be a páraelszívót alulról a szekrénybe és rögzítse azt a négy mellékelt csavarral (3,5 x 13) (6. ábra, 5. oldal).
- ▶ Rögzítse a tömlőt (6. ábra 3, 4. oldal) a páraelszívón (6. ábra 5, 4. oldal) és a ventilátoron (6. ábra 1, 4. oldal) a tömlőbilincsekkel (6. ábra 2 és 4, 4. oldal).
- ▶ Helyezze be a szűrőt (2. ábra 1, 3. oldal) a páraelszívóba.

6.3 A páraelszívó elektromos csatlakoztatása

- ▶ Csatlakoztassa a ventilátort az akkumulátorhoz, lásd **7**. ábra, 6. oldal.

Jelmagyarázat

Tétel (7 . ábr a, 6. oldal)	Leírás
1	Ventilátor
2	Biztosítéktartó biztosítékkal, T4 A 5 x 20 mm
3	Akkumulátor
sw	Fekete
ws	Fehér
rt	Piros

7 A páraelszívó használata

A páraelszívó be- és kikapcsolása

- ▶ Kapcsolja be és ki a páraelszívót a kapcsolóval „” (**2**. ábra 2, 3. oldal).

A világítás be- és kikapcsolása

- ▶ Kapcsolja be és ki a világítást a kapcsolóval „” (**2**. ábra 3, 3. oldal).

8 Tisztítás



MEGJEGYZÉS

A páraelszívó szűrőjét rendszeresen tisztítani kell, mivel abban zsír halmozódik fel. A tisztítás gyakorisága attól függ, hogy milyen gyakoriak a főzések és milyen gyakran kerül sor a páraelszívó bekapcsolására. Ne csak akkor tisztítsa meg a szűrőt, ha a páraelszívó teljesítménye már észrevehetően csökkent.



FIGYELEM!

Ne használjon éles vagy kemény eszközöket vagy tisztítószereket a tisztításhoz, mivel azok a termék sérülését okozhatják.

- ▶ Alkalmanként tisztítsa meg a terméket nedves ruhával.
- ▶ Távolítsa el a szűrőt és tisztítsa meg meleg vízzel és szintetikus tisztítószerral (például mosogatószerrel).

9 Ártalmatlanítás

- ▶ A csomagolóanyagot lehetőleg a megfelelő újrahasznosítható hulladék közé tegye.



Ha a terméket véglegesen kivonja a forgalomból, kérjük, tájékozódjon a legközelebbi hulladékártalmatlanító központnál vagy a szakkereskedőjénél az idevonatkozó ártalmatlanítási előírásokkal kapcsolatban.



10 Szavatosság

A termékre a törvény szerinti szavatossági időszak érvényes. A termék meghibásodása esetén forduljon a gyártói lerakathoz (a címeket lásd jelen útmutató hátoldalán), illetve az illetékes szakkereskedőhöz.

A javításhoz, illetve a szavatossági adminisztrációhoz a következő dokumentumokat kell mellékelnie:

- a számla vásárlási dátummal rendelkező másolatát,
- a reklamáció okát vagy a hibát tartalmazó leírást.

11 Műszaki adatok

	CK150
Cikkszám:	9107300000
Kapocsfeszültség:	12 V $\overline{=}$
Kapacitás:	115 m ³ /h
Teljesítményfelvétel:	30 W
Méreték (sz x m x h):	400 x 45 x 165 mm
Tömeg:	1,9 kg
Ellenőrző jel:	 

GERMANY**Domestic WAECO International GmbH**

Hollefeldstraße 63 · D-48282 Emsdetten
 ☎ +49 (0) 2572 879-195 · 📠 +49 (0) 2572 879-322
 Mail: info@domestic-waeco.de

www.domestic.com**AUSTRALIA****Domestic Australia Pty. Ltd.**

1 John Duncan Court
 Varsity Lakes QLD 4227
 ☎ 1800 212121
 📠 +61 7 55076001
 Mail: sales@domestic.com.au

AUSTRIA**Domestic Austria GmbH**

Neudorferstraße 108
 A-2353 Guntramsdorf
 ☎ +43 2236 908070
 📠 +43 2236 90807060
 Mail: info@domestic.at

BENELUX**Domestic Branch Office Belgium**

Zincstraat 3
 B-1500 Halle
 ☎ +32 2 3598040
 📠 +32 2 3598050
 Mail: info@domestic.be

BRAZIL**Domestic DO Brasil LTDA**

Avenida Paulista 1754, conj. 111
 SP 01310-920 Sao Paulo
 ☎ +55 11 3251 3352
 📠 +55 11 3251 3362
 Mail: info@domestic.com.br

DENMARK**Domestic Denmark A/S**

Nordensvej 15, Taulov
 DK-7000 Fredericia
 ☎ +45 75585966
 📠 +45 75586307
 Mail: info@domestic.dk

FINLAND**Domestic Finland OY**

Mestariitie 4
 FIN-01730 Vantaa
 ☎ +358 20 7413220
 📠 +358 9 7593700
 Mail: info@domestic.fi

FRANCE**Domestic SAS**

ZA du Pré de la Dame Jeanne
 B.P. 5
 F-60128 Pleilly
 ☎ +33 3 44633525
 📠 +33 3 44633518
 Mail: vehiculesdeloisirs@domestic.fr

HONG KONG**Domestic Group Asia Pacific**

Suites 2207-11 / 22/F - Tower 1
 The Gateway - 25 Canton Road,
 Tsim Sha Tsui - Kowloon
 ☎ +852 2 4611386
 📠 +852 2 4665553
 Mail: info@waeco.com.hk

HUNGARY**Domestic Zrt. Sales Office**

Kerekgyártó u. 5.
 H-1147 Budapest
 ☎ +36 1 468 4400
 📠 +36 1 468 4401
 Mail: budapest@domestic.hu

ITALY**Domestic Italy S.r.l.**

Via Virgilio, 3
 I-47122 Forlì (FC)
 ☎ +39 0543 754901
 📠 +39 0543 754983
 Mail: vendite@domestic.it

JAPAN**Domestic KK**

Maekawa-Shibaura, Bldg. 2
 2-13-9 Shibaura Minato-ku
 Tokyo 108-0023
 ☎ +81 3 5445 3333
 📠 +81 3 5445 3339
 Mail: info@domestic.jp

MEXICO**Domestic Mx, S. de R. L. de C. V.**

Circuito Médicos No. 6 Local 1
 Colonia Ciudad Satélite
 CP 53100 Naucalpan de Juárez
 Estado de México
 ☎ +52 55 5374 4108
 📠 +52 55 5393 4683
 Mail: info@domestic.com.mx

NETHERLANDS**Domestic Benelux B.V.**

Ecustraat 3
 NL-4879 NP Etten-Leur
 ☎ +31 76 5029000
 📠 +31 76 5029019
 Mail: info@domestic.nl

NEW ZEALAND**Domestic New Zealand Ltd.**

PO Box 12011
 Penrose
 Auckland 1642
 ☎ +64 9 622 1490
 📠 +64 9 622 1573
 Mail: customerservices@domestic.co.nz

NORWAY**Domestic Norway AS**

Østerøyveien 46
 N-3232 Sandefjord
 ☎ +47 33428450
 📠 +47 33428459
 Mail: firmapost@domestic.no

POLAND**Domestic Poland Sp. z o.o.**

Ul. Puławska 435A
 PL-02-801 Warszawa
 ☎ +48 22 414 3200
 📠 +48 22 414 3201
 Mail: info@domestic.pl

PORTUGAL**Domestic Spain, S.L.**

Branch Office em Portugal
 Rot. de São Gonçalo nº 1 – Esc. 12
 2775-399 Carcavelos
 ☎ +351 219 244 173
 📠 +351 219 243 206
 Mail: info@domestic.pt

RUSSIA**Domestic RUS LLC**

Komsomolskaya square 6-1
 RU-107140 Moscow
 ☎ +7 495 780 79 39
 📠 +7 495 916 56 53
 Mail: info@domestic.ru

SINGAPORE**Domestic Pte Ltd**

18 Boon Lay Way 06-140 Trade Hub 21
 Singapore 609966
 ☎ +65 6795 3177
 📠 +65 6862 6620
 Mail: domestic@domestic.com.sg

SLOVAKIA**Domestic Slovakia s.r.o. Sales Office Bratislava**

Nádražná 34/A
 900 28 Ivanka pri Dunaji
 ☎/📠 +421 2 45 529 680
 Mail: bratislava@domestic.com

SOUTH AFRICA**Domestic (Pty) Ltd.****Regional Office****South Africa & Sub-Saharan Africa**

2 Avalon Road
 West Lake View Ext 11
 Modderfontein 1645
 Johannesburg
 ☎ +27 11 4504978
 📠 +27 11 4504976
 Mail: info@domestic.co.za

SPAIN**Domestic Spain S.L.**

Avda. Sierra del Guadarrama, 16
 E-28691 Villanueva de la Cañada
 Madrid
 ☎ +34 902 111 042
 📠 +34 900 100 245
 Mail: info@domestic.es

SWEDEN**Domestic Scandinavia AB**

Gustaf Melins gata 7
 S-42131 Västra Frölunda
 ☎ +46 31 7341100
 📠 +46 31 7341101
 Mail: info@domesticgroup.se

SWITZERLAND**Domestic Switzerland AG**

Riedackerstrasse 7a
 CH-8153 Rümlang
 ☎ +41 44 8187171
 📠 +41 44 8187191
 Mail: info@domestic.ch

UNITED ARAB EMIRATES**Domestic Middle East FZCO**

P. O. Box 17860
 S-D 6, Jebel Ali Freezone
 Dubai
 ☎ +971 4 883 3858
 📠 +971 4 883 3868
 Mail: info@domestic.ae

UNITED KINGDOM**Domestic UK Ltd.**

Domestic House, The Brewery
 Blandford St. Mary
 Dorset DT11 9LS
 ☎ +44 344 626 0133
 📠 +44 344 626 0143
 Mail: customerservices@domestic.co.uk

USA**Domestic RV Division**

1120 North Main Street
 Elkhart, IN 46515
 ☎ +1 574-264-2131