

↔ DOMETIC COOKING MICROWAVES



MWO24

EN	Microwave Oven Operating manual	4
DE	Mikrowelle Bedienungsanleitung	19
FR	Four à micro-ondes Notice d'utilisation	36
ES	Microondas Instrucciones de uso	52
PT	Micro-ondas Manual de instruções	70
IT	Forno a microonde Istruzioni per l'uso	88
NL	Magnetron Gebruiksaanwijzing	106
DA	Mikrobølgeovn Betjeningsvejledning	123
SV	Mikrovågsugn Bruksanvisning	139
NO	Mikrobølgeovn Bruksanvisning	155
FI	Mikroaaltouuni Käyttöohje	171

RU	Микроволновая печь Инструкция по эксплуатации	187
PL	Kuchenka mikrofalowa Instrukcja obsługi	205
SK	Mikrovlnná rúra Návod na obsluhu	224
CS	Mikrovlnná trouba Návod k obsluze	241
HU	Mikrohullámú sütő Használati utasítás	257

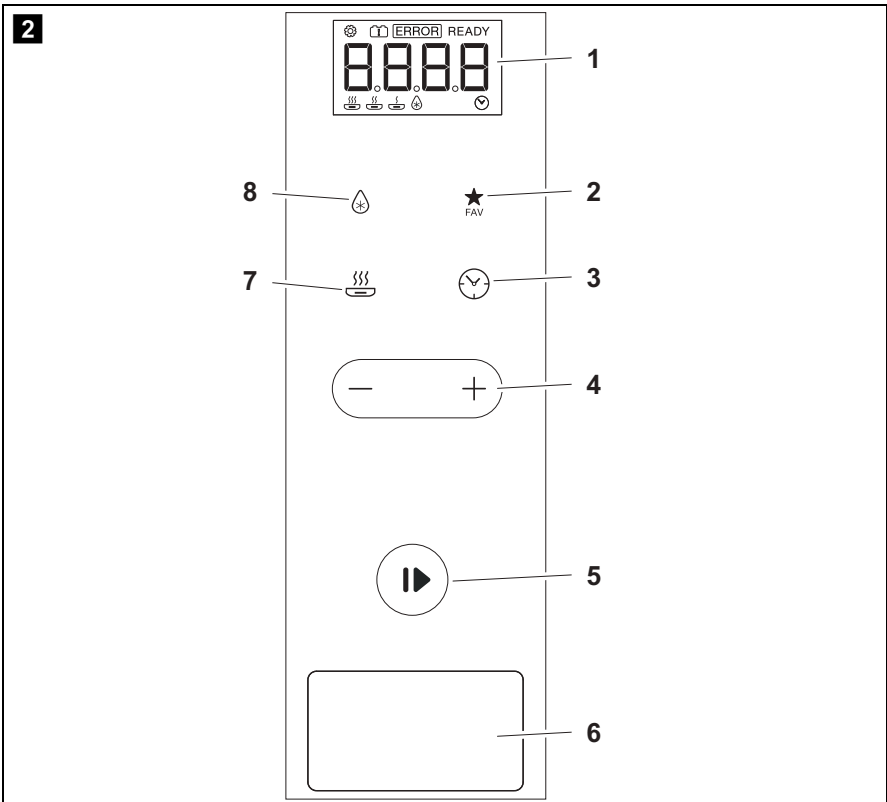
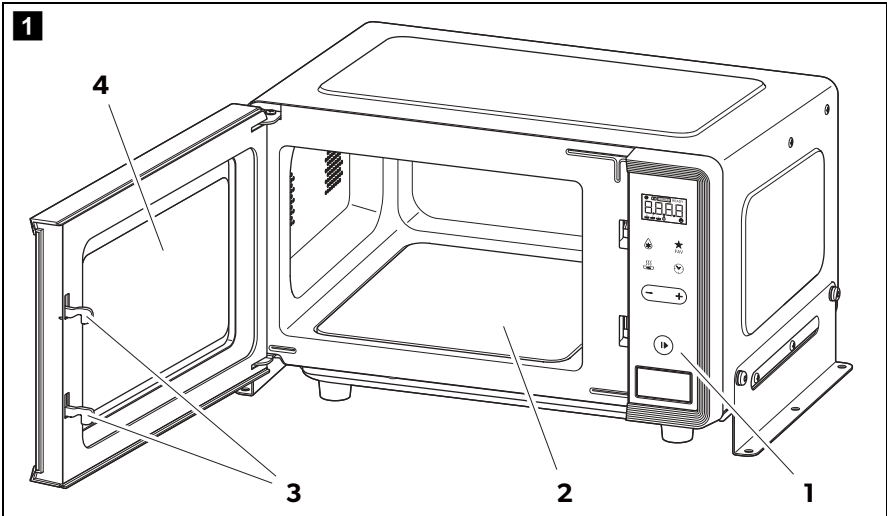

Please read this instruction manual carefully before first use, and store it in a safe place. If you pass on the product to another person, hand over this instruction manual along with it.

Table of contents

1	Explanation of symbols	4
2	Safety instructions	5
3	Scope of delivery	7
4	Intended use	7
5	Technical description	7
6	Operating the microwave oven	8
7	Cleaning and maintenance.	14
8	Troubleshooting	15
9	Warranty	17
10	Disposal	17
11	Technical data	18

1 Explanation of symbols



WARNING!

Safety instruction: Failure to observe this instruction can cause fatal or serious injury.



CAUTION!

Safety instruction: Failure to observe this instruction can lead to injury.



NOTE

Supplementary information for operating the product.

2 Safety instructions



WARNING!

- Read all instructions before using the device.
- Use this device only for its intended use as described in this instruction manual. Do not use harsh chemicals or vapours in this device. This type of oven is specifically designed to heat or cook. It is not designed for industrial or laboratory use.
- Do not operate the device when it is empty.
- Do not put this device into operation if the cable or plug is damaged, if it is not working properly or if it is damaged or has been dropped. If the connection cable is damaged, it must be replaced by the manufacturer or its customer service or a similarly qualified person in order to prevent safety hazards.
- Children should only use the device without supervision if adequate instructions have been given so that the child is able to use the device in a safe manner and understands the hazards of improper use.
- To reduce the risk of fire inside the oven:
 - When heating food in plastic or paper containers, check the microwave oven for possible ignition.
 - Remove wires from paper or plastic bags before placing them in the microwave oven.
 - In case of smoke, turn off the device or unplug the power plug. Keep the door closed to suffocate any flames.
 - Do not use the interior for storage purposes. Do not leave paper products, cooking utensils or food in the microwave oven if you are not using it.
- Liquid or other food may not be heated in sealed containers, because it could explode.
- Heating drinks can lead to delayed sudden upward spraying, so use care when handling the container.
- Do not fry food in the microwave oven. Hot oil can damage oven parts and utensils and even cause burns to the skin.
- Eggs in the shell and hard-boiled eggs should not be heated in microwave ovens, since they may explode even after heating.
- Poke holes in food with hard shells, such as potatoes, whole pumpkins, apples and chestnuts, before heating them.

- To prevent burns, the contents of baby bottles and baby jars should be stirred or shaken and the temperature should be checked before consumption.
- Cooking utensils may become hot because of heat transferred from the heated food. Potholders may be required for use.
- Dishes should be checked for appropriate use in a microwave oven.
- It is dangerous for untrained people to perform service or repair work which includes removal of cover panels, as these provide protection against exposure to microwave energy.
- This product is part of group B of the ISM devices. This group includes all ISM devices (industrial, scientific and medical) which generate high-frequency energy in the form of electromagnetic radiation. Class B devices are suitable for use in residential areas and in businesses directly connected to a low-voltage grid.
- This device is not intended for use by persons (including children) with reduced physical, sensory or mental abilities or lack of experience and knowledge, unless they are given supervision or extensive instruction concerning use of the device by a person responsible for their safety.
- Children must be supervised to ensure that they do not play with the device.

**CAUTION!**

- Do not use the microwave oven with the door open, as this can lead to harmful exposure to microwaves. Protection devices may not be bypassed or tampered with.
- Do not place anything between the microwave front face and the door or allow detergent residue to accumulate on sealing surfaces.
- Do not operate the device if it has been damaged. It is particularly important that the microwave oven door closes properly and that there is no damage to
 - The door (bent)
 - Hinges and latches (broken or loosened)
 - Door seals and sealing surfaces
- Do not use the microwave oven while driving.
- Do not use the microwave oven as additional storage space (e.g. for clothing).
- The microwave oven must be repaired by qualified personnel only.

3 Scope of delivery

- Microwave oven
- Mounting kit
- Operating manual

4 Intended use

The microwave oven is designed for operation in the cab of lorries. It is only suitable for defrosting and heating food for short periods of up to 30 minutes.

The microwave oven is designed to operate on a DC power supply (24 V $\overline{=}$).

5 Technical description







5.1 Installation

- Make sure that all packaging materials are removed from the inside of the door.
 - Check the microwave oven for damage such as a misaligned or bent door, damaged door seals and sealing surfaces, broken or loose door hinges, and latches and dents inside or on the door. If you notice any damage, do not put the microwave oven into operation and contact qualified service personnel.
 - The microwave oven must be placed on a flat, stable surface that can support its weight as well as the heaviest possible food.
 - Do not place the oven near heat, moisture, high humidity or flammable materials.
 - Proper operation of the microwave oven requires a sufficient air supply. Keep a sufficient distance (approx. 5 cm) to the outer walls in order to ensure heat exchange. Do not cover or block openings on the microwave oven. The feet should not be removed.
 - Make sure that the connection cable is undamaged and does not run under the microwave oven or across a hot or sharp surface.
 - Do not use the microwave oven outdoors.
- Connect the connection cable of the microwave with a suitable 24 V connection in the vehicle. Make sure that the power supply line is protected by a fuse according to the technical data.

5.2 Components

No. in fig. 1 , page 3	Explanation
1	Control panel
2	Interior bottom
3	Door lock
4	Microwave window

5.3 Control elements

No. in fig. 2 , page 3	Explanation
1	– Display for indicating the cooking time, power and current time
2	 Save and restore settings
3	 Set the cooking time / turn off
4	 Select the operating mode / set the cooking time
5	 Start or stop the current cooking or defrosting program
6	– Door button
7	 Select the desired microwave power
8	 Select the frozen food to be thawed

6 Operating the microwave oven



NOTE

After it is connected to the power supply, the microwave oven is switched off and the control elements are disabled. Open and close the door to turn on and use the microwave oven.

6.1 Information on cooking food

- Arrange the food carefully. Place the thickest areas towards the outside.
- Pay attention to the cooking time. Always cook for the shortest indicated time and increase it if necessary. Overcooked foods may smoulder or ignite.
- Cover food during cooking. Covers prevent spraying and ensure even cooking.
- Turn foods such as chicken and hamburger once during the cooking process. Large food such as roasts must be turned over at least once.
- Rearrange foods such as meatballs after half the time from top to bottom and from the centre outwards.

6.2 Information about cookware

- The ideal material for a microwave oven is transparent to microwaves, allowing energy to penetrate through the container and heat the food.
- Microwaves cannot penetrate metal, so metal dishes or dishes with metallic trim should not be used.
- Do not use recycled paper products for cooking in a microwave oven, as they may contain small metal fragments which may cause sparks and/or fires.
- Round/oval dishes are better than square/oblong dishes, because food may overheat in the corners of the dish.

The following list serves as a guideline for suitable dishes:

Cookware	Microwave-safe
Heat-resistant glass	Yes
Non-heat-resistant glass	No
Heat-resistant ceramic	Yes
Microwave-safe plastic dishes	Yes
Paper towels	Yes
Metal bowls	No
Metal frames	No
Aluminium foil and aluminium foil containers	No

6.3 Cooking



CAUTION! Risk of injury from heated food!

- Remove heated food from the microwave oven before moving the vehicle.
- Never move the vehicle when the door of the microwave oven is open.



NOTE

- You can set a maximum cooking time of 30 minutes.
- You can adjust the microwave power and the cooking time in any order (such as first the cooking time and then the microwave power or vice versa).

- Place the food in the oven and close the door.
- If necessary, press the  button repeatedly to select the desired microwave power:





Maximum microwave power (approx. 500 W); rapid heating of food



Medium microwave power (approx. 250 W); heating of sensitive foods



Minimum microwave power (90 W); keep food warm

- Press the  button to set the cooking time.
- ✓ The display (fig. **2** 1, page 3) shows "00:00".
- Press the  buttons to increase or decrease the value for the cooking time.
- ✓ Each press of the button decreases or increases the value for the cooking time by 10 seconds. Press and hold the corresponding button to set the cooking time faster.
- Press the  button.
- ✓ After the set cooking time elapses, the display shows "READY". Three consecutive signal tones sound if the door of the microwave oven is not yet open.



WARNING! Risk of burns from heated food!

Use appropriate potholders to remove heated food from the microwave oven.

- Open the door and remove the heated food.

**NOTE**

The signal tone is repeated until you open the door. The repetition rate is as follows:

- **Two** signal tones every **ten** seconds in the period from 1 second to 60 seconds after heating the food
- **Two** signal tones every **five** seconds in the period from 61 seconds to 120 seconds after heating of the food
- **A constant signal tone** in the period of 121 seconds to 180 seconds after the heating of the food

After 180 seconds, the microwave oven switches off. Open and close the door to turn on and use the microwave oven.

Opening the door during cooking

Opening the door interrupts the cooking process. The display shows the remaining time.

Continue the cooking process as follows:

- Close the door.
- Press the  button.

6.4 Thaw

- ▶ Place the food in the oven and close the door.
- ▶ Press the  button and enter the required thawing time for the weight of the frozen food or the particular type of food involved as given in the following table:

Weight of frozen food	Meat / fish
100 g	6 minutes
300 g	14 minutes
500 g	18 minutes

- ▶ Press the  button, to start the defrosting program.
- ✓ Upon completion of the defrosting program, the display shows “READY” and you hear three consecutive signal tones.





NOTE

The given thawing times are guide values. The actual thawing time required is dependent on the type of food involved and its water content (meat, fish, vegetables, fruit, bread, etc.). The higher the content of water in the food, the more time is required for thawing. To distribute the heat evenly, turn the food over or around during the thawing process.

6.5 Saving and restoring settings





You can save the set microwave power and the power of the defrosting program and restore them when needed.

- Specify the settings for cooking (chapter “Cooking” on page 10) or defrosting (chapter “Thaw” on page 12).
- Press the  button for at least 2 seconds.
- ✓ The settings were saved. The display flashes once and a short signal tone sounds.
- Press the  button less than 2 seconds to restore the saved settings.

6.6 Displaying system parameters

The system parameters are only shown when the cooking process and defrosting program have ended without being interrupted.

- Press the  button to show the system parameters for the microwave oven.

Number of button presses	Meaning
Press  button once	Displays error code (F.00 = no errors)
Press  button twice	Displays battery voltage in volts
Press  button three times	Displays temperature of oven electronics (in °C)
Press  button four times	Returns to cooking time

7 Cleaning and maintenance



- Turn off the power and unplug the power plug before cleaning.
- Do not use abrasives when cleaning the device.
- Keep the inside of the microwave oven clean. If food splashes or spilled liquids stick to the walls of the microwave oven, wipe them clean with a damp cloth. Use a mild detergent if the microwave oven is very dirty. Avoid the use of spray and other harsh cleaners, as they may cause stained, streaked or dull surfaces on the door.
- The exterior surfaces should be cleaned with a damp cloth. To prevent damage to the operating parts inside the microwave oven, water should not be allowed to penetrate directly into the air vents.
- Regularly wipe the door, the door seals and the adjacent parts with a damp cloth to remove soiling or splashes.
- Do not allow the control panel to get wet. Clean it with a soft, damp cloth. Leave the door open to avoid accidentally turning on the microwave oven.
- If moisture accumulates inside or around the outside of the door, wipe it dry with a soft cloth. This can occur if the microwave oven is operated under high humidity conditions and is normal.
- Odours in the microwave oven can be removed by a cup of water and lemon juice and peels. Pour and place them in a deep microwave-safe container and turn on the microwave oven for 5 minutes. Wipe it out thoroughly and dry it with a soft cloth.
- Have a defective microwave lamp replaced by a specialist dealer.
- The microwave oven should be cleaned regularly and have any food scraps removed. Not maintaining the device in a clean condition may damage the surface and shorten the service life of the device.





8 Troubleshooting

In case of failure of the microwave oven, **ERROR** appears on the display.

Fault	Remedy
The microwave oven does not work.	Make sure that the microwave oven is plugged in correctly. If it is not properly plugged in, unplug it, wait 10 seconds, and then plug the microwave oven in correctly.
	Check if a fuse is blown or a circuit breaker is tripped. If they are operating properly, test the socket with another device.
	Make sure that the microwave oven and the cooking time are set correctly.
	Check whether the door is properly closed. Otherwise, the microwaves do not reach the interior of the microwave oven.

The following error codes are displayed on the display of the microwave oven:

Error code	Fault	Explanation/remedy
F.01	Overcurrent protection tripped	<ul style="list-style-type: none"> ➤ Press the  button for more than 3 seconds to turn off the microwave oven. ➤ Contact the manufacturer's branch in your country (see the back of the instruction manual for the addresses) or your specialist dealer.
F.02	Door not closed	<ul style="list-style-type: none"> ➤ Close the door of the microwave oven. <p>If the error code is still displayed, then the temperature protection is enabled. Proceed as follows:</p> <ul style="list-style-type: none"> ➤ Press the  button for more than 3 seconds to turn off the microwave oven. ➤ Ensure that the product is sufficiently ventilated. ➤ Wait at least 10 minutes before you put the microwave oven back into operation. ➤ If the error code continues to be displayed, contact the manufacturer's branch in your country (see the back of the instruction manual for the addresses) or your specialist dealer.

Error code	Fault	Explanation/remedy
F.03	Internal voltage supply default	<ul style="list-style-type: none"> ➤ Press the  button for more than 3 seconds to turn off the microwave oven. ➤ Contact the manufacturer's branch in your country (see the back of the instruction manual for the addresses) or your specialist dealer.
F.04	Low-voltage protection tripped	<p>The display shows the  symbol and ERROR and the current voltage is displayed.</p> <p>You hear 2 signal tones at an interval of one second.</p> <p>After 10 seconds, the microwave oven switches off.</p> <ul style="list-style-type: none"> ➤ Check the charge state of the vehicle battery. ➤ If necessary, start the vehicle engine to charge the vehicle battery.
F.05	Overvoltage protection tripped	<p>The display shows the  symbol and ERROR and the current voltage is displayed.</p> <p>You hear 2 signal tones at an interval of one second.</p> <p>After 10 seconds, the microwave oven switches off.</p> <p>There is a fault in the 24 V on-board supply.</p> <ul style="list-style-type: none"> ➤ If necessary, turn off the vehicle engine. ➤ Turn the microwave oven on again. ➤ If the error code is still displayed, then contact your vehicle dealer or a workshop.
F.06	Overheating of the electronics	<ul style="list-style-type: none"> ➤ Press the  button for more than 3 seconds to turn off the microwave oven. ➤ Wait at least 30 minutes before you put the microwave oven back into operation. ➤ If the error code continues to be displayed, contact the manufacturer's branch in your country (see the back of the instruction manual for the addresses) or your specialist dealer.

Error code	Fault	Explanation/remedy
F.07	Fan fault	<p>➤ Press the  button for more than 3 seconds to turn off the microwave oven.</p> <p>➤ If the error code continues to be displayed, contact the manufacturer's branch in your country (see the back of the instruction manual for the addresses) or your specialist dealer.</p>
F.08	Microwave antenna fault	
F.09	Internal communication fault	

9 Warranty

The statutory warranty period applies. If the product is defective, please contact the manufacturer's branch in your country (see the back of the instruction manual for the addresses) or your retailer.

For repair and guarantee processing, please include the following documents when you send in the device:

- A copy of the receipt with purchasing date
- A reason for the claim or description of the fault

10 Disposal

- Place the packaging material in the appropriate recycling waste bins wherever possible.



If you wish to finally dispose of the product, ask your local recycling centre or specialist dealer for details about how to do this in accordance with the applicable disposal regulations.

11 Technical data

	MWO24
Ref. no.:	9600000535
Rated voltage:	24 V $\overline{=}$
Input voltage range:	21 – 32 V
Microwave power:	500 W
Overvoltage protection:	> 32 V
Low-voltage protection:	< 21 V (for 10 seconds), < 18 V
Power consumption in standby:	0.7 mA
Power consumption switched on:	max. 200 mA
Maximum power consumption:	40 A
Microwave frequency:	2450 MHz
External dimensions H x W x D:	279 x 445 x 335 mm
Internal dimensions H x W x D:	181 x 278 x 280 mm
Capacity:	17 litres
Weight:	9.8 kg
Weight including mounting bracket:	10.3 kg

Bitte lesen Sie diese Anleitung vor der Inbetriebnahme sorgfältig durch und bewahren Sie sie auf. Geben Sie sie im Falle einer Weitergabe des Produktes an den Nutzer weiter.

Inhaltsverzeichnis

1	Erklärung der Symbole	19
2	Sicherheitshinweise	20
3	Lieferumfang	22
4	Bestimmungsgemäßer Gebrauch	22
5	Technische Beschreibung	23
6	Mikrowelle bedienen	24
7	Reinigung und Pflege	30
8	Störungen beseitigen	31
9	Gewährleistung	34
10	Entsorgung	34
11	Technische Daten	35

1 Erklärung der Symbole



WARNUNG!

Sicherheitshinweis: Nichtbeachtung kann zu Tod oder schwerer Verletzung führen.



VORSICHT!

Sicherheitshinweis: Nichtbeachtung kann zu Verletzungen führen.



HINWEIS

Ergänzende Informationen zur Bedienung des Produktes.

2 Sicherheitshinweise



WARNUNG!

- Lesen Sie alle Anweisungen, bevor Sie das Gerät benutzen.
- Benutzen Sie dieses Gerät nur für den vorgesehenen Einsatz wie in dieser Anleitung beschrieben. Verwenden Sie keine ätzenden Chemikalien oder Dämpfe in diesem Gerät. Diese Art von Ofen ist speziell entwickelt, um zu heizen oder kochen. Es ist nicht für Industrie- oder Laboreinsatz konzipiert.
- Das Gerät nicht betreiben, wenn es leer ist.
- Dieses Gerät nicht in Betrieb nehmen, wenn Kabel oder Stecker beschädigt sind, wenn es nicht richtig funktioniert oder wenn es beschädigt ist oder fallengelassen wurde. Wenn das Anschlusskabel beschädigt ist, muss es durch den Hersteller oder seinen Kundendienst oder eine ähnlich qualifizierte Person ersetzt werden, um Gefährdungen zu vermeiden.
- Kinder dürfen das Gerät nur ohne Aufsicht verwenden, wenn ausreichende Anweisungen gegeben worden sind, so dass das Kind in der Lage ist, das Gerät in einer sicheren Weise zu nutzen und es die Gefahren eines unsachgemäßen Gebrauchs versteht.
- Um die Brandgefahr im Garraum zu reduzieren:
 - Beim Erhitzen von Speisen in Kunststoff- oder Papierbehälter überprüfen Sie das Mikrowellengerät auf eine mögliche Zündung.
 - Entfernen Sie Drähte von Papier- oder Plastiktüten, bevor Sie diese in das Mikrowellengerät legen.
 - Bei Rauchbildung, schalten Sie das Gerät aus oder ziehen Sie den Netzstecker. Halten Sie die Tür geschlossen, um eventuelle Flammen zu ersticken.
 - Verwenden Sie den Innenraum nicht zu Lagerzwecken. Lassen Sie Papierprodukte, Kochutensilien oder Lebensmittel nicht im Mikrowellengerät, wenn Sie es nicht benutzen.
- Flüssige oder andere Lebensmittel dürfen nicht in verschlossenen Behältern erhitzt werden, da sie explodieren könnten.
- Das Erwärmen von Getränken kann zu einem verzögerten plötzlichen Hochspritzen führen, gehen Sie daher vorsichtig mit dem Behälter um.
- Keine Lebensmittel im Mikrowellengerät braten. Heißes Öl kann Ofenteile und Utensilien beschädigen und sogar zu Hautverbrennungen führen.

- Eier mit Schale und hart gekochte Eier sollten nicht im Mikrowellengerät erhitzt werden, da sie auch nach dem Erwärmen explodieren können.
- Stechen Sie Lebensmittel mit harten Schalen wie Kartoffeln, ganze Kürbisse, Äpfel und Kastanien vor dem Erhitzen ein.
- Der Inhalt von Babyflaschen und Babygläsern sollte gerührt oder geschüttelt werden und die Temperatur vor dem Verzehr geprüft werden, um Verbrennungen zu vermeiden.
- Kochutensilien können heiß werden, weil Wärme aus dem erhitzten Lebensmittel übertragen wird. Topflappen können für den Gebrauch notwendig sein.
- Geschirr sollte auf geeignete Verwendung im Mikrowellengerät geprüft werden.
- Es ist gefährlich für nicht ausgebildete Personen, Service- oder Reparaturarbeiten durchzuführen, die die Entfernung von Abdeckungen beinhaltet, da diese Schutz gegen Strahlenbelastung durch Mikrowellenenergie sicherstellen.
- Dieses Produkt gehört zu Gruppe B der ISM-Geräte. Zu dieser Gruppe gehören alle ISM-Geräte (für Industrie, Wissenschaft und Medizin), durch die Hochfrequenzenergie in Form von elektromagnetischer Strahlung erzeugt wird. Geräte der Klasse B sind geeignet für den Einsatz in Wohnbereichen und in Betrieben, die direkt an ein Niederspannungsnetz angeschlossen sind.
- Dieses Gerät ist nicht zur Verwendung durch Personen (einschließlich Kinder) mit eingeschränkten physischen, sensorischen oder geistigen Fähigkeiten oder mangels Erfahrung und Wissen vorgesehen, sofern nicht eine angemessene Aufsicht oder ausführliche Anleitung zur Benutzung des Geräts durch eine für ihre Sicherheit zuständige Person erfolgt ist.
- Kinder sollten beaufsichtigt werden, um sicherzustellen, dass sie nicht mit dem Gerät spielen.



VORSICHT!

- Verwenden Sie das Mikrowellengerät nicht mit geöffneter Tür, da dies zu einer schädlichen Einwirkung von Mikrowellen führen kann. Die Schutzvorrichtungen dürfen nicht umgangen oder manipuliert werden.
- Es dürfen keine Gegenstände zwischen Mikrowellenvorderfläche und der Tür platziert werden oder sich Reinigungsmittelrückstände auf Dichtflächen ansammeln.

- Nehmen Sie das Gerät nicht in Betrieb, wenn es beschädigt ist. Es ist besonders wichtig, dass die Mikrowellentür richtig schließt, und dass es keine Schäden gibt an
 - der Tür (verbogen),
 - Scharnieren und Verriegelungen (gebrochen oder gelockert),
 - Türdichtungen und Dichtflächen.
- Benutzen Sie das Mikrowellengerät nicht während der Fahrt.
- Benutzen Sie das Mikrowellengerät nicht als zusätzlichen Stauraum (z. B. für Kleidung).
- Das Mikrowellengerät darf ausschließlich von qualifiziertem Fachpersonal repariert werden.

3 Lieferumfang

- Mikrowellengerät
- Befestigungssatz
- Bedienungsanleitung

4 Bestimmungsgemäßer Gebrauch

Das Mikrowellengerät ist für den Betrieb in der Fahrerkabine von Lastkraftwagen ausgelegt. Es eignet sich ausschließlich zum Auftauen und Erhitzen von Lebensmitteln über kurze Zeiträume von bis zu 30 Minuten.

Das Mikrowellengerät ist für den Betrieb am Gleichstromnetz (24 V $\overline{=}$) ausgelegt.

5 Technische Beschreibung







5.1 Installation

- Stellen Sie sicher, dass alle Verpackungsmaterialien von der Innenseite der Tür entfernt sind.
 - Überprüfen Sie das Mikrowellengerät auf Schäden wie eine falsch ausgerichtete oder verbogene Tür, beschädigte Türdichtungen und Dichtflächen, gebrochene oder lose Türscharniere und Verriegelungen und Dellen im Inneren des Hohlraums oder an der Tür. Wenn Sie einen Schaden feststellen, nehmen Sie das Mikrowellengerät nicht in Betrieb und wenden Sie sich an qualifiziertes Servicepersonal.
 - Das Mikrowellengerät muss auf einer ebenen, stabilen Fläche aufgestellt werden, um ihr Eigengewicht und schwerstmögliche Nahrungsmittel halten zu können.
 - Stellen Sie das Mikrowellengerät nicht in der Nähe von Hitze, Feuchtigkeit, hoher Luftfeuchtigkeit oder in der Nähe von brennbaren Materialien auf.
 - Für den ordnungsgemäßen Betrieb benötigt das Mikrowellengerät eine ausreichende Luftzufuhr. Halten Sie einen ausreichenden Abstand (ca. 5 cm) zu den Außenwänden ein, um den Wärmeaustausch zu gewährleisten. Decken Sie Öffnungen am Mikrowellengerät nicht ab oder blockieren Sie diese. Die Füße dürfen nicht entfernt werden.
 - Stellen Sie sicher, dass das Anschlusskabel unbeschädigt ist und nicht unter dem Mikrowellengerät oder über einer heißen oder scharfen Oberfläche verläuft.
 - Verwenden Sie das Mikrowellengerät nicht im Freien.
- Verbinden Sie das Anschlusskabel der Mikrowelle mit einem geeigneten 24 V-Anschluss im Fahrzeug. Stellen Sie sicher, dass die Zuleitung mit einer Sicherung gemäß den Technischen Daten abgesichert ist.

5.2 Bestandteile

Pos. in Abb. 1 , Seite 3	Erklärung
1	Bedienfeld
2	Innenraumboden
3	Türverriegelung
4	Mikrowellenfenster

5.3 Bedienelemente

Pos. in Abb. 2 , Seite 3		Erklärung
1	–	Display zur Anzeige der Garzeit, Leistung und aktuellen Zeit
2		Speichern und Wiederherstellen von Einstellungen
3		Einstellen der Garzeit / Abschalten
4		Auswählen der Betriebsart / Einstellen der Garzeit
5		Starten oder Stoppen des aktuellen Gar- oder Auftauprogramms
6	–	Türtaster
7		Auswählen der gewünschten Mikrowellenleistung
8		Auswählen zum Auftauen gefrorener Lebensmittel

6 Mikrowelle bedienen



HINWEIS

Nach Anschluss an die Stromversorgung ist das Mikrowellengerät ausgeschaltet und die Bedienelemente sind deaktiviert. Öffnen und schließen Sie die Tür, um das Mikrowellengerät einzuschalten und zu verwenden.

6.1 Informationen zum Garen von Lebensmitteln

- Ordnen Sie die Lebensmittel sorgfältig an. Platzieren Sie die dicksten Bereiche nach außen.
- Beachten Sie die Garzeit. Garen Sie für die kürzest angegebene Zeit und erhöhen Sie diese, falls nötig. Übergarte Lebensmittel können qualmen oder sich entzünden.
- Decken Sie Lebensmittel beim Garen ab. Abdeckungen verhindern Spritzen und sorgen für ein gleichmäßiges Garen.

- Wenden Sie Lebensmittel wie Hähnchen oder Hamburger einmal während des Garprozesses. Große Lebensmittel wie Braten müssen mindestens einmal gewendet werden.
- Ordnen Sie Lebensmittel wie Fleischbällchen nach der Hälfte der Zeit von oben nach unten und von der Mitte nach außen um.

6.2 Informationen zum Kochgeschirr

- Das ideale Material für ein Mikrowellengerät ist durchlässig für Mikrowellen, sodass die Energie durch den Behälter dringen und das Lebensmittel erhitzen kann.
- Mikrowellen können Metall nicht durchdringen, sodass Metallgeschirr oder Geschirr mit Metallrand nicht verwendet werden sollte.
- Verwenden Sie keine Recycling-Papier-Produkte für das Garen im Mikrowellengerät, da sie kleine Metallfragmente enthalten können, die Funken und/oder Brände verursachen können.
- Rundes/ovales Geschirr ist besser geeignet als quadratisches/ längliches Geschirr, da Lebensmittel in den Ecken des Geschirrs überhitzen kann.

Die folgende Liste dient als Richtlinie für geeignetes Geschirr:

Kochgeschirr	mikrowellengeeignet
hitzebeständiges Glas	Ja
nicht hitzebeständiges Glas	Nein
hitzebeständige Keramik	Ja
mikrowellengeeignetes Plastikgeschirr	Ja
Küchenpapier	Ja
Metallschalen	Nein
Metallgestelle	Nein
Aluminumfolie und Aluminumfolienbehälter	Nein

6.3 Garen



VORSICHT! Verletzungsgefahr durch erhitzte Speisen!

- Entfernen Sie erhitzte Speisen aus dem Mikrowellengerät, bevor Sie das Fahrzeug bewegen.
- Bewegen Sie das Fahrzeug niemals, wenn die Tür des Mikrowellengeräts geöffnet ist.



HINWEIS

- Sie können eine maximale Garzeit von 30 Minuten einstellen.
- Sie können die Mikrowellenleistung und die Garzeit in beliebiger Reihenfolge einstellen (z. B. zuerst die Garzeit und dann die Mikrowellenleistung oder umgekehrt).

- Geben Sie das Lebensmittel in das Mikrowellengerät und schließen Sie die Tür.
- Drücken Sie ggf. wiederholt die Taste , um die gewünschte Mikrowellenleistung zu wählen:







Maximale Mikrowellenleistung (ca. 500 W); schnelles Erhitzen von Lebensmitteln



Mittlere Mikrowellenleistung (ca. 250 W); Erhitzen von empfindlichen Lebensmitteln



Minimale Mikrowellenleistung (ca. 90 W); Warmhalten von Lebensmitteln

- Drücken Sie die Taste , um die Garzeit einzustellen.
- ✓ Das Display (Abb. **2** 1, Seite 3) zeigt „00:00“ an.
- Drücken Sie die Tasten  , um den Wert für die Garzeit zu verringern oder zu erhöhen.
- ✓ Jeder Tastendruck verringert oder erhöht den Wert für die Garzeit um 10 Sekunden. Halten Sie die jeweilige Taste gedrückt, um die Garzeit schneller einzustellen.
- Drücken Sie die Taste .
- ✓ Nach Ablauf der eingestellten Garzeit zeigt das Display „READY“ an. Es ertönt dreimal hintereinander ein Signalton, sofern Sie die Tür des Mikrowellengeräts noch nicht geöffnet haben.

**WARNUNG! Verbrennungsgefahr durch erhitzte Lebensmittel!**

Verwenden Sie geeignete Topflappen, um erhitzte Lebensmittel aus dem Mikrowellengerät zu entnehmen.

- ▶ Öffnen Sie die Tür und entnehmen Sie das erhitzte Lebensmittel.

**HINWEIS**

Der Signalton wird solange wiederholt, bis Sie die Tür geöffnet haben. Die Wiederholungsrate ist wie folgt:

- **Zwei** Signaltöne alle **zehn** Sekunden im Zeitraum von 1 Sekunde bis 60 Sekunden nach der Erhitzung des Lebensmittels
- **Zwei** Signaltöne alle **fünf** Sekunden im Zeitraum von 61 Sekunden bis 120 Sekunden nach der Erhitzung des Lebensmittels
- **Ein konstanter Signalton** im Zeitraum von 121 Sekunden bis 180 Sekunden nach der Erhitzung des Lebensmittels

Nach 180 Sekunden schaltet sich das Mikrowellengerät aus. Öffnen und schließen Sie die Tür, um das Mikrowellengerät einzuschalten und zu verwenden.

Öffnen der Tür während des Garens

Beim Öffnen der Tür wird der Garvorgang unterbrochen. Das Display zeigt die Restzeit an.

Setzen Sie den Garvorgang wie folgt fort:

- ▶ Schließen Sie die Tür.
- ▶ Drücken Sie die Taste .

6.4 Auftauen

- Geben Sie das Lebensmittel in das Mikrowellengerät und schließen Sie die Tür.
- Drücken Sie die Taste  und geben Sie gemäß nachfolgender Tabelle die benötigte Auftauzeit für das Gewicht des Gefrierguts bzw. die Art des Lebensmittels ein:

Gewicht des Gefrierguts	Fleisch / Fisch
100 g	6 Minuten
300 g	14 Minuten
500 g	18 Minuten

- Drücken Sie die Taste , um das Auftauprogramm zu starten.
- ✓ Nach Beendigung des Auftauprogramms zeigt das Display „READY“ an und es ertönt dreimal hintereinander ein Signalton.





HINWEIS

Die angegebenen Auftauzeiten sind Richtwerte. Die tatsächlich benötigte Auftauzeit hängt von der Art sowie vom Wassergehalt des Lebensmittels (Fleisch, Fisch, Gemüse, Obst, Brot, etc.) ab. Je höher der Wassergehalt im Lebensmittel ist, desto mehr Zeit wird für das Auftauen benötigt. Um die Wärme gleichmäßig zu verteilen, wenden Sie das Lebensmittel während des Auftauvorgangs bzw. drehen Sie es um.

6.5 Einstellungen speichern und wiederherstellen





Sie können die eingestellte Mikrowellenleistung und die Leistung des Auftauprogramms speichern und bei Bedarf wiederherstellen.

- ▶ Legen Sie die Einstellungen zum Garen (Kapitel „Garen“ auf Seite 26) oder zum Auftauen (Kapitel „Auftauen“ auf Seite 28) fest.
- ▶ Drücken Sie die Taste  für mindestens 2 Sekunden.
- ✓ Die Einstellungen werden gespeichert. Das Display blinkt einmal und ein kurzer Signalton ertönt.
- ▶ Drücken Sie die Taste  weniger als 2 Sekunden lang, um die gespeicherten Einstellungen wiederherzustellen.

6.6 Systemparameter anzeigen

Die Systemparameter werden nur angezeigt, wenn Garvorgang und Auftauprogramm beendet und nicht unterbrochen sind.

- ▶ Drücken Sie die Taste , um die Systemparameter des Mikrowellengeräts anzuzeigen.

Anzahl Tastendrucke	Bedeutung
Taste  einmal drücken	Anzeigen des Fehlercodes (F.00 = kein Fehler)
Taste  zweimal drücken	Anzeigen der Batteriespannung in Volt
Taste  dreimal drücken	Anzeigen der Temperatur der Geräteelektronik (in °C)
Taste  viermal drücken	Rückkehr zur Garzeit

7 Reinigung und Pflege

- Schalten Sie das Gerät aus und ziehen Sie den Netzstecker, bevor Sie es reinigen.
- Verwenden Sie zum Reinigen des Geräts keine Scheuermittel.
- Halten Sie das Innere des Mikrowellengeräts sauber. Wenn das Essen spritzt oder verschüttete Flüssigkeiten an den Wänden des Mikrowellengeräts haften, wischen Sie diese mit einem feuchten Tuch sauber. Verwenden Sie ein mildes Reinigungsmittel, wenn das Mikrowellengerät sehr schmutzig ist. Vermeiden Sie den Einsatz von Spray und anderen scharfen Reinigungsmitteln, da sie Flecken, Streifen oder stumpfe Oberflächen an der Tür verursachen können.
- Die Außenflächen sollten mit einem feuchten Tuch gereinigt werden. Um eine Beschädigung der Betriebsteile im Inneren des Mikrowellengeräts zu verhindern, darf das Wasser nicht direkt in die Lüftungsöffnungen eindringen.
- Wischen Sie die Tür, die Türdichtungen und angrenzende Teile regelmäßig mit einem feuchten Tuch, um Verschmutzungen oder Spritzer zu entfernen.
- Lassen Sie das Bedienfeld nicht nass werden. Reinigen Sie es mit einem weichen, feuchten Tuch. Lassen Sie die Tür geöffnet, um das Mikrowellengerät nicht versehentlich einzuschalten.
- Wenn Feuchtigkeit sich innerhalb oder um die Außenseite der Tür sammelt, wischen Sie diese mit einem weichen Tuch trocken. Dies kann auftreten, wenn das Mikrowellengerät unter hohen Feuchtigkeitsbedingungen betrieben wird und ist normal.
- Gerüche im Mikrowellengerät können durch eine Tasse Wasser und Zitronensaft und -schale entfernt werden. Füllen Sie dies in ein tiefes, mikrowellengeeignetes Gefäß und schalten Sie das Mikrowellengerät für 5 Minuten ein. Wischen Sie es gründlich und mit einem weichen Tuch trocken.
- Lassen Sie eine defekte Mikrowellenlampe von einem Fachhändler ersetzen.
- Das Mikrowellengerät sollte regelmäßig gereinigt und alle Lebensmittelreste entfernt werden. Wird das Gerät nicht in einem sauberen Zustand gehalten, kann dies die Oberfläche beeinträchtigen und die Lebensdauer des Gerätes verkürzen.



8 Störungen beseitigen

Im Fehlerfall wird im Display des Mikrowellengeräts **ERROR** angezeigt.

Fehler	Abhilfe
Das Mikrowellengerät funktioniert nicht.	<p>Stellen Sie sicher, dass das Mikrowellengerät korrekt angeschlossen ist. Wenn es nicht korrekt angeschlossen ist, ziehen Sie den Stecker, warten Sie 10 Sekunden, und schließen Sie das Mikrowellengerät korrekt an.</p> <hr/> <p>Prüfen Sie, ob eine Sicherung durchgebrannt ist oder ein Schutzschalter ausgelöst wurde. Wenn diese ordnungsgemäß funktionieren, testen Sie die Steckdose mit einem anderen Gerät.</p> <hr/> <p>Stellen Sie sicher, dass das Mikrowellengerät und die Garzeit richtig eingestellt sind.</p> <hr/> <p>Prüfen Sie, ob die Tür richtig geschlossen ist. Andernfalls gelangen die Mikrowellen nicht in den Innenraum des Mikrowellengeräts.</p>

Die folgenden Fehlercodes werden im Display des Mikrowellengeräts angezeigt:

Fehlercode	Fehler	Erklärung / Abhilfe
F.01	Überstromschutz ausgelöst	<ul style="list-style-type: none"> ➤ Drücken Sie die Taste  länger als 3 Sekunden, um das Mikrowellengerät auszuschalten. ➤ Kontaktieren Sie eine Niederlassung des Herstellers in Ihrem Land (Adressen siehe Rückseite der Anleitung) oder Ihren Fachhändler.

Fehlercode	Fehler	Erklärung / Abhilfe
F.02	Tür nicht verschlossen	<ul style="list-style-type: none"> ➤ Schließen Sie die Tür des Mikrowellengeräts. <p>Wenn der Fehlercode weiterhin angezeigt wird, dann ist der Temperaturschutz aktiviert. Gehen Sie wie folgt vor:</p> <ul style="list-style-type: none"> ➤ Drücken Sie die Taste  länger als 3 Sekunden, um das Mikrowellengerät auszuschalten. ➤ Sorgen Sie für eine ausreichende Belüftung. ➤ Warten Sie mindestens 10 Minuten, bis Sie das Mikrowellengerät wieder in Betrieb nehmen. ➤ Wenn der Fehlercode weiterhin angezeigt wird, dann kontaktieren Sie eine Niederlassung des Herstellers in Ihrem Land (Adressen siehe Rückseite der Anleitung) oder Ihren Fachhändler.
F.03	Störung interne Spannungsversorgung	<ul style="list-style-type: none"> ➤ Drücken Sie die Taste  länger als 3 Sekunden, um das Mikrowellengerät auszuschalten. ➤ Kontaktieren Sie eine Niederlassung des Herstellers in Ihrem Land (Adressen siehe Rückseite der Anleitung) oder Ihren Fachhändler.
F.04	Unterspannungsschutz ausgelöst	<p>Im Display wird das Symbol  und ERROR sowie die aktuelle Spannung angezeigt.</p> <p>Es ertönen 2 Signaltöne im Abstand von einer Sekunde.</p> <p>Nach 10 Sekunden schaltet sich das Mikrowellengerät aus.</p> <ul style="list-style-type: none"> ➤ Kontrollieren Sie den Ladezustand der Fahrzeugbatterie. ➤ Starten Sie ggf. den Motor des Fahrzeugs, um die Fahrzeugbatterie zu laden.

Fehlercode	Fehler	Erklärung / Abhilfe
F.05	Überspannungsschutz ausgelöst	<p>Im Display wird das Symbol  und ERROR sowie die aktuelle Spannung angezeigt.</p> <p>Es ertönen 2 Signaltöne im Abstand von einer Sekunde.</p> <p>Nach 10 Sekunden schaltet sich das Mikrowellengerät aus.</p> <p>Es liegt eine Störung des 24 V-Bordnetzes vor.</p> <ul style="list-style-type: none"> ➤ Schalten Sie ggf. den Motor des Fahrzeugs aus. ➤ Schalten Sie das Mikrowellengerät wieder ein. ➤ Wenn der Fehlercode weiterhin angezeigt wird, dann kontaktieren Sie Ihren Fahrzeughändler oder eine Werkstatt.
F.06	Überhitzung der Elektronik	<ul style="list-style-type: none"> ➤ Drücken Sie die Taste  länger als 3 Sekunden, um das Mikrowellengerät auszuschalten. ➤ Warten Sie mindestens 30 Minuten, bis Sie das Mikrowellengerät wieder in Betrieb nehmen. ➤ Wenn der Fehlercode weiterhin angezeigt wird, dann kontaktieren Sie eine Niederlassung des Herstellers in Ihrem Land (Adressen siehe Rückseite der Anleitung) oder Ihren Fachhändler.
F.07	Ventilatorstörung	<ul style="list-style-type: none"> ➤ Drücken Sie die Taste  länger als 3 Sekunden, um das Mikrowellengerät auszuschalten.
F.08	Störung Mikrowellenantenne	<ul style="list-style-type: none"> ➤ Drücken Sie die Taste  länger als 3 Sekunden, um das Mikrowellengerät auszuschalten.
F.09	Störung interne Kommunikation	<ul style="list-style-type: none"> ➤ Wenn der Fehlercode weiterhin angezeigt wird, dann kontaktieren Sie eine Niederlassung des Herstellers in Ihrem Land (Adressen siehe Rückseite der Anleitung) oder Ihren Fachhändler.

9 Gewährleistung

Es gilt die gesetzliche Gewährleistungsfrist. Sollte das Produkt defekt sein, wenden Sie sich bitte an die Niederlassung des Herstellers in Ihrem Land (Adressen siehe Rückseite der Anleitung) oder an Ihren Fachhändler.

Zur Reparatur- bzw. Gewährleistungsbearbeitung müssen Sie folgende Unterlagen mitschicken:

- eine Kopie der Rechnung mit Kaufdatum,
- einen Reklamationsgrund oder eine Fehlerbeschreibung.

10 Entsorgung

- Geben Sie das Verpackungsmaterial möglichst in den entsprechenden Recycling-Müll.



Wenn Sie das Produkt endgültig außer Betrieb nehmen, informieren Sie sich bitte beim nächsten Recyclingcenter oder bei Ihrem Fachhändler über die zutreffenden Entsorgungsvorschriften.

11 Technische Daten

	MWO24
Artikel-Nr.:	9600000535
Nennspannung:	24 V $\overline{=}$
Eingangsspannungsbereich:	21 – 32 V
Mikrowellenleistung:	500 W
Überspannungsschutz:	> 32 V
Unterspannungsschutz:	< 21 V (für 10 Sekunden), < 18 V
Stromaufnahme im Standby:	0,7 mA
Stromaufnahme eingeschaltet:	max. 200 mA
Stromaufnahme max.:	40 A
Mikrowellenfrequenz:	2450 MHz
Abmessungen außen H x B x T:	279 x 445 x 335 mm
Abmessungen Innenraum H x B x T:	181 x 278 x 280 mm
Fassungsvermögen:	17 Liter
Gewicht:	9,8 kg
Gewicht inkl. Befestigungswinkel:	10,3 kg

Veillez lire ce manuel attentivement avant de mettre l'appareil en service et conservez-le. En cas de passer le produit, veuillez le transmettre au nouvel acquéreur.

Table des matières

1	Explication des symboles	36
2	Consignes de sécurité	37
3	Pièces fournies	39
4	Usage conforme	39
5	Description technique	40
6	Utilisation du four à micro-ondes	41
7	Entretien et nettoyage	47
8	Élimination des pannes	48
9	Garantie	50
10	Retraitement	50
11	Caractéristiques techniques	51

1 Explication des symboles



AVERTISSEMENT !

Consigne de sécurité : le non-respect de ces consignes peut entraîner la mort ou de graves blessures.



ATTENTION !

Consigne de sécurité : le non-respect de ces consignes peut entraîner des blessures.



REMARQUE

Informations complémentaires sur l'utilisation du produit.

2 Consignes de sécurité



AVERTISSEMENT !

- Lisez toutes les consignes avant d'utiliser l'appareil.
- Le seul usage autorisé de cet appareil est celui mentionné dans cette notice. N'employez de produits chimiques corrosifs ou de vapeur dans l'appareil. Ce type de four est spécialement conçu pour chauffer ou cuire. Il ne convient pas à une exploitation industrielle ou en laboratoire.
- N'exploitez pas l'appareil à vide.
- Ne mettez pas l'appareil en service : si les câbles ou prises sont endommagés ; s'il ne fonctionne pas correctement ; s'il est endommagé ; s'il est tombé. Si le câble de raccordement au secteur est endommagé, il doit être remplacé par le fabricant, son service après-vente ou toute autre personne qualifiée afin d'éviter tout danger.
- Les enfants ne sont pas autorisés à utiliser l'appareil : sans surveillance ; sans avoir reçu les instructions nécessaires pour une exploitation en toute sécurité ; sans avoir reçu les instructions nécessaires leur permettant d'être conscients des dangers d'une utilisation non conforme.
- Afin de réduire les risques d'incendie dans l'espace de cuisson :
 - pendant le réchauffement de denrées dans des récipients en plastique ou en papier, veillez à ce que rien ne s'allume dans l'appareil à micro-ondes ;
 - retirez les fils des sacs en papier ou en plastique avant de les mettre dans l'appareil à micro-ondes ;
 - arrêtez l'appareil et débranchez-le du secteur dès que de la fumée apparaît ; tenez la porte fermée afin d'étouffer d'éventuelles flammes ;
 - l'intérieur ne doit pas servir d'espace de stockage. Ne laissez pas de papier, d'ustensiles de cuisine ou d'aliments dans l'appareil à micro-ondes quand celui-ci n'est pas en service.
- Il est interdit de réchauffer les liquides ou autres aliments dans des récipients fermés car ceux-ci pourraient exploser.
- Le réchauffage de boissons pouvant causer un jaillissement soudain, manipulez le récipient prudemment.
- Ne grillez pas d'aliments dans l'appareil à micro-ondes. L'huile chaude peut : endommager des parties du four ; endommager des ustensiles ; causer des brûlures cutanées.

- Ne réchauffez pas les œufs non pelés ou cuits à la coque car ils pourraient exploser après réchauffage.
- Percez les aliments à coque dure comme les pommes de terre, les courges entières, les pommes et les châtaignes avant de les réchauffer.
- Remuez ou secouez les biberons ou les verres pour bébés et contrôlez la température du contenu de ces récipients avant consommation afin d'éviter toute brûlure.
- Les ustensiles de cuisine peuvent devenir chauds en raison de la chaleur transférée par la nourriture chauffée. Des maniques peuvent être requises pour l'utilisation.
- Veillez à ce que les couverts soient compatibles avec les fours à micro-ondes.
- Les personnes non compétentes procédant à des réparations encourent un danger car tout retrait des éléments de protection les expose à des radiations d'énergie micro-onde.
- Ce produit appartient au groupe B des appareils ISM. Ce groupe comprend tous les appareils ISM (aux applications industrielles, scientifiques et médicales) produisant une énergie à haute fréquence sous forme de rayonnement électromagnétique. Les appareils de classe B correspondent à une exploitation domestique ou professionnelle avec raccordement direct au réseau de basse tension.
- Les personnes (y compris les enfants) qui ne sont pas en mesure d'exploiter l'appareil en toute sécurité – que ce soit en raison de déficiences physiques, sensorielles ou mentales ou bien par manque d'expérience ou de connaissances – ne sont pas autorisées à le faire sans surveillance, sauf si une personne garante de leur sécurité les surveille ou leur donne l'instruction adéquate.
- Les enfants doivent être surveillés pour s'assurer qu'ils ne jouent pas avec l'appareil.

**ATTENTION !**

- N'exploitez pas l'appareil avec la porte ouverte car les micro-ondes ont un effet nuisible à la santé. Il est formellement interdit de contourner ou manipuler les dispositifs de protection.
- Il est formellement interdit : de placer des objets entre la face avant du micro-ondes et la porte ; de laisser des résidus de produit nettoyant s'accumuler sur les surfaces d'étanchéité.

- Ne mettez pas l'appareil en service s'il est endommagé. La porte du micro-ondes doit impérativement bien fermer afin de prévenir l'endommagement :
 - de la porte (risque de torsion ou de déformation) ;
 - des charnières et systèmes de verrouillage (risque de rupture ou de desserrage) ;
 - des joints de porte et surfaces d'étanchéité.
- Ne vous servez pas du four à micro-ondes pendant la conduite.
- N'utilisez pas le four à micro-ondes comme espace de stockage supplémentaire (p. ex. pour les vêtements).
- Seul le personnel qualifié est autorisé à réparer le four à micro-ondes.

3 Pièces fournies

- Four à micro-ondes
- Kit de fixation
- Notice d'utilisation

4 Usage conforme

Le four à micro-ondes est conçu pour fonctionner dans la cabine de poids-lourds. Il convient uniquement pour la décongélation et le chauffage des aliments pendant de courtes périodes allant jusqu'à 30 minutes.

Le four à micro-ondes est conçu pour fonctionner sur courant continu (24 V $\overline{=}$).

5 Description technique







5.1 Installation

- Veillez à retirer tous les matériaux d'emballage de l'intérieur de la porte.
 - Assurez-vous que l'appareil ne présente aucun des dommages ou défauts suivants : porte tordue ou désaxée ; joints de porte ou surfaces d'étanchéité endommagées ; rupture ou jeu des charnières et systèmes de verrouillage ; bosses ou déformations à l'intérieur ou au niveau de la porte. Ne mettez pas l'appareil en service et contactez le service après-vente si vous constatez un dommage ou un défaut.
 - Placez l'appareil sur une surface plane et stable afin qu'il conserve son équilibre au cas où vous y placiez des aliments lourds.
 - Ne placez pas l'appareil : à proximité de sources de chaleur ou d'humidité ; dans un environnement où l'humidité de l'air est importante ; à proximité de matériaux inflammables.
 - L'alimentation de l'appareil en air est primordiale pour une exploitation correcte. Maintenez une distance suffisante (environ 5 cm) par rapport aux parois extérieures, afin d'assurer l'échange de chaleur. Ne couvrez pas les ouvertures du four à micro-ondes et ne les bloquez pas. Ne retirez pas les pieds de l'appareil.
 - Contrôlez le câble de raccordement au secteur qui ne doit présenter aucun dommage, ne le placez pas sous l'appareil ou sur une surface chaude ou coupante.
 - N'utilisez pas l'appareil en plein air.
- Branchez le câble de raccordement du four à micro-ondes à une prise appropriée 24 V dans le véhicule. Assurez-vous que la ligne d'alimentation est protégée par un fusible conformément aux caractéristiques techniques.

5.2 Éléments

Pos. dans fig. 1 , page 3	Explication
1	Panneau de commande
2	Sole
3	Verrouillage de la porte
4	Fenêtre de four à micro-ondes

5.3 Éléments de commande

Pos. dans fig. 2, page 3		Explication
1	–	Écran d'affichage pour le temps de cuisson, la puissance et l'heure
2		Enregistrement et restauration des réglages
3		Réglage du temps de cuisson / extinction
4		Sélection du mode de fonctionnement / réglage du temps de cuisson
5		Démarrage ou arrêt du programme actuel de cuisson ou de décongélation
6	–	Touche de porte
7		Sélection de la puissance souhaitée du micro-ondes
8		Sélection pour la décongélation des aliments surgelés

6 Utilisation du four à micro-ondes



REMARQUE

Après le raccordement à l'alimentation électrique, le four à micro-ondes est éteint et les commandes sont désactivées.

Ouvrez et fermez la porte pour allumer et utiliser le four à micro-ondes.

6.1 Informations pour la cuisson d'aliments

- Positionnez soigneusement les aliments. Placez les parties plus épaisses vers l'extérieur.
- Portez votre attention sur le temps de cuisson. Sélectionnez une courte durée de cuisson et augmentez-la, le cas échéant. Les aliments en surcuisson peuvent dégager de la fumée ou brûler.
- Couvrez les aliments lors de la cuisson. Les éléments de protection empêchent les éclaboussures tout en contribuant à une cuisson régulière.

- Retournez les aliments de type poulet ou hamburger une fois pendant le processus de cuisson. Retournez au moins une fois les aliments de grande taille comme les rôtis.
- Une fois la moitié du temps écoulé, disposez les boulettes de viande de haut en bas et du milieu vers l'extérieur.

6.2 Remarques concernant la vaisselle

- Le meilleur matériau pour un four à micro-ondes est celui qui laisse passer les micro-ondes, l'énergie passant par le récipient et réchauffant ainsi les aliments.
- Les couverts entièrement métalliques ou avec un rebord en métal sont à proscrire car les micro-ondes ne peuvent pas traverser le métal.
- N'employez pas de produits en papier recyclé pour une cuisson dans un four à micro-ondes car ils peuvent contenir des fragments métalliques qui causeront la formation d'étincelles, voire des incendies.
- La vaisselle ronde/ovale est préférable à celle qui est carrée/allongée ou géométrique car les aliments peuvent surchauffer dans les coins.

Compatibilité des types de vaisselle avec les micro-ondes :

Vaisselle	Compatibilité avec les micro-ondes
Verre résistant à la chaleur	Oui
Verre non résistant à la chaleur	Non
Céramique résistant à la chaleur	Oui
Vaisselle en plastique compatible avec les micro-ondes	Oui
Papier essuie-tout	Oui
Coupe métallique	Non
Armature métallique	Non
Feuille d'aluminium et récipient en feuille d'aluminium	Non

6.3 Cuisson



ATTENTION ! Risque de blessures en raison d'aliments chauffés !

- Retirez les aliments chauffés du four à micro-ondes avant de déplacer le véhicule.
- Ne déplacez jamais le véhicule lorsque la porte du four à micro-ondes est ouverte.



REMARQUE

- Vous pouvez régler un temps de cuisson de 30 minutes maximum.
- Vous pouvez régler la puissance du four à micro-ondes et le temps de cuisson dans l'ordre que vous souhaitez (p. ex. d'abord le temps de cuisson puis la puissance du four ou vice versa).

- Mettez les aliments dans le four à micro-ondes et fermez la porte.
- Le cas échéant, appuyez à plusieurs reprises sur la touche  pour sélectionner la puissance souhaitée pour le four à micro-ondes :





puissance maximale du four à micro-ondes (env. 500 W) ; chauffage rapide des aliments



puissance moyenne du four à micro-ondes (env. 250 W) ; chauffage d'aliments sensibles



puissance minimale du four à micro-ondes (env. 90 W) ; maintien au chaud des aliments

- Appuyez sur la touche  pour régler le temps de cuisson.
- ✓ L'écran (fig. **2** 1, page 3) affiche « 00:00 ».
- Appuyez sur les touches   pour diminuer ou augmenter la valeur pour le temps de cuisson.
- ✓ Chaque appui sur la touche diminue ou augmente la valeur pour le temps de cuisson de 10 secondes. Maintenez la touche enfoncée pour régler le temps de cuisson plus rapidement.

- Appuyez sur la touche .
- ✓ Une fois que le temps de cuisson réglé est écoulé, l'écran affiche « READY ». Trois bips consécutifs retentissent si vous n'avez pas encore ouvert la porte du four à micro-ondes.

**AVERTISSEMENT ! Risque de brûlures en raison d'aliments chauffés !**

Utilisez des maniques appropriées pour sortir les aliments chauffés du four à micro-ondes.

- Ouvrez la porte et retirez les aliments chauffés.

**REMARQUE**

Le bip est répété jusqu'à ce que vous ouvriez la porte. La fréquence de répétition est la suivante :

- **Deux** bips toutes les **dix** secondes dans l'intervalle allant de 1 seconde à 60 secondes après le chauffage des aliments
- **Deux** bips toutes les **cinq** secondes dans l'intervalle allant de 61 secondes à 120 secondes après le chauffage des aliments
- **Un bip constant** dans l'intervalle allant de 121 secondes à 180 secondes après le chauffage des aliments

Au bout de 180 secondes, le four à micro-ondes s'éteint. Ouvrez et fermez la porte pour allumer et utiliser le four à micro-ondes.

Ouverture de la porte pendant la cuisson

En cas d'ouverture de la porte, le processus de cuisson est interrompu. L'écran affiche le temps restant.

Poursuivez le processus de cuisson comme suit :

- Fermez la porte.
- Appuyez sur la touche .

6.4 Décongélation

- Mettez les aliments dans le four à micro-ondes et fermez la porte.
- Appuyez sur la touche  et entrez le temps de décongélation nécessaire pour le poids des aliments surgelés ou le type d'aliments, selon le tableau suivant :

Poids des aliments surgelés	Viande / poisson
100 g	6 minutes
300 g	14 minutes
500 g	18 minutes

- Appuyez sur la touche  pour démarrer le programme de décongélation.
- ✓ À la fin du programme de décongélation, l'écran affiche « READY » et vous entendez trois bips consécutifs.





REMARQUE

Les durées de décongélation indiquées sont des valeurs indicatives. Le temps de décongélation effectivement nécessaire dépend du type et de la teneur en eau de l'aliment (viande, poisson, légumes, fruits, pain, etc.). Plus la teneur en eau dans la nourriture est élevée, plus le temps nécessaire pour la décongélation est élevé. Pour répartir la chaleur uniformément, retournez la nourriture pendant la décongélation.

6.5 Enregistrement et restauration des paramètres





Vous pouvez enregistrer la puissance réglée pour le four à micro-ondes et la puissance du programme de décongélation et les restaurer en cas de besoin.

- Déterminez les réglages pour la cuisson (chapitre « Cuisson », page 43) ou la décongélation (chapitre « Décongélation », page 45).
- Appuyez sur la touche  pendant 2 s au moins.
- ✓ Les réglages sont enregistrés. L'affichage clignote une fois et un court bip sonore retentit.
- Appuyez sur la touche  pendant moins de 2 secondes pour restaurer les réglages enregistrés.

6.6 Affichage des paramètres du système

Les paramètres du système sont affichés uniquement lorsque la cuisson et le programme de dégivrage sont terminés et n'ont pas été interrompus.

- Appuyez sur la touche  pour afficher les paramètres du système du four à micro-ondes.

Nombre d'appuis sur les touches	Signification
Appuyez une fois sur la touche 	Affichage du code d'erreur (F.00 = aucune erreur)
Appuyez deux fois sur la touche 	Affichage de la tension de la batterie en volts
Appuyez trois fois sur la touche 	Affichage de la température de l'électronique de l'appareil (en °C)
Appuyez quatre fois sur la touche 	Retour au temps de cuisson

7 Entretien et nettoyage



- Avant de nettoyer l'appareil, éteignez-le et débranchez la prise de raccordement au secteur.
- N'utilisez pas de produits abrasifs pour nettoyer l'appareil.
- Veillez à ce que l'intérieur de l'appareil reste propre. Nettoyez avec un chiffon humide toute éclaboussure ou résidu de liquide renversé qui adhère aux parois de l'appareil. Employez un nettoyeur doux si l'appareil est particulièrement encrassé. N'employez pas de vaporisateur ou de nettoyeur agressif qui pourrait tâcher, rayer ou détériorer des zones de la porte.
- Nettoyez les surfaces extérieures avec un chiffon humide. Veillez à ce que l'eau ne pénètre pas dans les orifices de ventilation afin de ne pas endommager les mécanismes à l'intérieur de l'appareil.
- Essuyez régulièrement la porte, les joints de porte et pièces voisines afin de nettoyer les saletés ou les éclaboussures.
- Veillez à ce que le panneau de commande ne reçoive aucun liquide. Nettoyez-le avec un tissu doux et humide. Laissez la porte ouverte afin de ne pas allumer l'appareil par mégarde.
- Essuyez toute humidité accumulée à l'intérieur ou à l'extérieur de la porte avec un chiffon doux et sec. C'est un phénomène normal quand l'appareil est exploité dans un environnement particulièrement humide.
- Il est possible d'éliminer les odeurs dans le four à micro-ondes à l'aide d'une tasse d'eau, de jus de citron et de peau de citron. Versez ces ingrédients dans un récipient micro-ondable profond et allumez le four à micro-ondes pendant 5 minutes. Essuyez soigneusement l'intérieur avec un chiffon doux.
- Si la lampe du four à micro-ondes est défectueuse, faites-la remplacer par un revendeur agréé.
- Nettoyez l'appareil régulièrement afin d'éliminer tous les restes d'aliments. Si l'appareil n'est pas propre, cela peut altérer la surface et occasionner une usure prématurée de l'appareil.



8 Élimination des pannes

En cas d'erreur, **ERROR** s'affiche à l'écran du four à micro-ondes.

Erreur	Remède
L'appareil ne fonctionne pas.	<p>Assurez-vous que l'appareil est correctement raccordé. Si l'appareil n'est pas correctement raccordé, débranchez la prise, attendez 10 secondes puis raccordez-le correctement.</p> <p>Veillez à ce qu'aucun fusible ne soit grillé ou un disjoncteur déclenché. S'ils fonctionnent correctement, testez la prise avec un autre appareil.</p> <p>Assurez-vous que le four à micro-ondes et le temps de cuisson sont correctement réglés.</p> <p>Vérifiez si la porte est correctement fermée. Sinon, les micro-ondes ne parviennent pas à l'intérieur du four à micro-ondes.</p>

Les codes d'erreur suivants s'affichent à l'écran du four à micro-ondes :

Code d'erreur	Erreur	Explication / remède
F.01	Protection de surintensité déclenchée	<ul style="list-style-type: none"> ➤ Appuyez sur la touche  pendant plus de 3 s pour éteindre le four à micro-ondes. ➤ Adressez-vous à la succursale du fabricant de votre pays (adresses au dos du manuel) ou à votre revendeur.
F.02	Porte pas fermée	<ul style="list-style-type: none"> ➤ Fermez la porte du four à micro-ondes. <p>Si le code d'erreur est toujours affiché, alors la protection de la température est activée. Procédez comme suit :</p> <ul style="list-style-type: none"> ➤ Appuyez sur la touche  pendant plus de 3 s pour éteindre le four à micro-ondes. ➤ Assurez-vous que l'aération est suffisante. ➤ Attendez au moins 10 minutes avant de remettre le four en marche. ➤ Si le code d'erreur est toujours affiché, adressez-vous à la succursale du fabricant de votre pays (adresses au dos du manuel) ou à votre revendeur.

Code d'erreur	Erreur	Explication / remède
F.03	Panne de l'alimentation électrique interne	<ul style="list-style-type: none"> ➤ Appuyez sur la touche  pendant plus de 3 s pour éteindre le four à micro-ondes. ➤ Adressez-vous à la succursale du fabricant de votre pays (adresses au dos du manuel) ou à votre revendeur.
F.04	Protection de sous-tension déclenchée	<p>Le symbole  et ERROR ainsi que la tension actuelle s'affichent à l'écran.</p> <p>2 bips retentissent à un intervalle d'une seconde.</p> <p>Au bout de 10 secondes, le four à micro-ondes s'éteint.</p> <ul style="list-style-type: none"> ➤ Contrôlez l'état de charge de la batterie du véhicule. ➤ Le cas échéant, démarrez le moteur du véhicule pour charger la batterie du véhicule.
F.05	Protection de surtension déclenchée	<p>Le symbole  et ERROR ainsi que la tension actuelle s'affichent à l'écran.</p> <p>2 bips retentissent à un intervalle d'une seconde.</p> <p>Au bout de 10 secondes, le four à micro-ondes s'éteint.</p> <p>Il y a une panne du réseau de bord 24 V.</p> <ul style="list-style-type: none"> ➤ Le cas échéant, éteignez le moteur du véhicule. ➤ Rallumez le four à micro-ondes. ➤ Si le code d'erreur est toujours affiché, adressez-vous à votre concessionnaire ou à un atelier.
F.06	Surchauffe du système électronique	<ul style="list-style-type: none"> ➤ Appuyez sur la touche  pendant plus de 3 s pour éteindre le four à micro-ondes. ➤ Attendez au moins 30 minutes avant de remettre le four en marche. ➤ Si le code d'erreur est toujours affiché, adressez-vous à la succursale du fabricant de votre pays (adresses au dos du manuel) ou à votre revendeur.

Code d'erreur	Erreur	Explication / remède
F.07	Panne du ventilateur	<ul style="list-style-type: none"> ➤ Appuyez sur la touche  pendant plus de 3 s pour éteindre le four à micro-ondes. ➤ Si le code d'erreur est toujours affiché, adressez-vous à la succursale du fabricant de votre pays (adresses au dos du manuel) ou à votre revendeur.
F.08	Panne de l'antenne du micro-ondes	
F.09	Panne de la communication interne	

9 Garantie

Le délai légal de garantie s'applique. Si le produit s'avérait défectueux, veuillez vous adresser à la filiale du fabricant située dans votre pays (voir adresses au verso du présent manuel) ou à votre revendeur spécialisé.

Veuillez y joindre les documents suivants pour la gestion des réparations et de la garantie :

- une copie de la facture avec la date d'achat,
- le motif de la réclamation ou une description du dysfonctionnement.

10 Retraitement

- Jetez les emballages dans les conteneurs de déchets recyclables prévus à cet effet.



Lorsque vous mettez votre produit définitivement hors service, informez-vous auprès du centre de recyclage le plus proche ou auprès de votre revendeur spécialisé sur les prescriptions relatives au retraitement des déchets.

11 Caractéristiques techniques

	MWO24
N° d'article :	9600000535
Tension nominale :	24 V $\overline{=}$
Plage de tension d'entrée :	21 – 32 V
Puissance du four à micro-ondes :	500 W
Protection contre la surtension :	> 32 V
Protection contre la sous-tension :	< 21 V (pendant 10 secondes), < 18 V
Intensité absorbée en mode de veille :	0,7 mA
Intensité absorbée, appareil allumé :	max. 200 mA
Intensité absorbée max. :	40 A
Fréquence du four à micro-ondes :	2450 MHz
Dimensions extérieures h x l x p :	279 x 445 x 335 mm
Dimensions intérieures h x l x p :	181 x 278 x 280 mm
Capacité :	17 litres
Poids :	9,8 kg
Poids avec équerre de fixation :	10,3 kg

Antes de poner en funcionamiento el producto, lea atentamente estas instrucciones y consérvelas para futuras consultas. En caso de vender o entregar el producto a otra persona, entregue también estas instrucciones.

Índice

1	Explicación de los símbolos	52
2	Indicaciones de seguridad	53
3	Volumen de entrega	55
4	Uso adecuado	55
5	Descripción técnica	56
6	Manejo del microondas	58
7	Limpieza y cuidado	64
8	Solución de averías	65
9	Garantía legal	68
10	Gestión de residuos	68
11	Datos técnicos	69

1 Explicación de los símbolos



¡ADVERTENCIA!

Indicación de seguridad: su incumplimiento puede acarrear la muerte o graves lesiones.



¡ATENCIÓN!

Indicación de seguridad: su incumplimiento puede acarrear lesiones.



NOTA

Información adicional para el manejo del producto.

2 Indicaciones de seguridad



¡ADVERTENCIA!

- Lea las instrucciones antes de utilizar el aparato.
- Utilice este aparato solo para el uso previsto como se describe en las instrucciones. No emplee sustancias químicas o vapores corrosivos en este aparato. Esta clase de horno está diseñado especialmente para calentar o cocinar. No está pensado para usos en la industria o en laboratorios.
- No use el aparato si está vacío.
- No ponga en marcha el aparato si los cables o enchufes están dañados, si no funciona correctamente o si está dañado o se ha caído. Si el cable de conexión está dañado, el fabricante o su servicio de atención al cliente o una persona cualificada debe reemplazarlo para evitar así posibles peligros.
- Los niños solo tienen permitido usar el aparato sin supervisión cuando se les ha instruido suficientemente, de forma que estén en condiciones de usarlo de forma segura y sin que se produzcan peligros debidos a un uso indebido.
- Para reducir el peligro de incendio en el área de cocinado:
 - Al calentar alimentos en recipientes de plástico o papel, compruebe que el microondas no se incendie.
 - Retire los alambres de las bolsas de papel o plástico antes de introducirlos en el microondas.
 - En caso de que se forme humo, desconecte el aparato o desenchúfelo. Mantenga la puerta cerrada para sofocar las llamas que pueda haber.
 - No utilice el interior como almacén. No deposite productos de papel, utensilios de cocina o alimentos en el microondas cuando no lo esté usando.
- No está permitido calentar alimentos líquidos u otros alimentos en recipientes cerrados, ya que podrían explotar.
- Al calentar bebidas, se pueden producir salpicaduras retardas repentinas. Por esta razón, manipule el recipiente con precaución.
- No ase alimentos en el microondas. El aceite caliente puede dañar partes del horno o utensilios y causar incluso quemaduras.
- No deberían calentarse huevos con cáscara o huevos cocidos en el microondas, ya que pueden explotar una vez calentados.

- Antes de calentar alimentos con cáscara dura, como patatas, calabazas, manzanas o castañas, pínchelos.
- El contenido de biberones y potitos debe moverse o agitarse y comprobarse la temperatura antes de tomarlos para evitar quemaduras.
- Los utensilios de cocina pueden calentarse al transferirse el calor de los alimentos. Puede ser necesario utilizar paños de cocina.
- Debe comprobarse que la vajilla es adecuada para microondas.
- Es peligroso para personas sin la formación pertinente realizar trabajos de reparación o puesta a punto que implique quitar cubiertas, ya que estas garantizan la protección contra la radiación por energía microondas.
- Este producto pertenece al grupo B de aparatos ISM. A este grupo pertenecen todos los aparatos ISM (Industrial, Scientific and Medical) con los que se genera energía de alta frecuencia en forma de radiación electromagnética. Los aparatos del grupo B son adecuados para su uso en áreas de viviendas y empresas que están conectadas a una red de baja tensión.
- Este aparato no está previsto para que lo usen personas (incluidos niños) con sus capacidades físicas, sensitivas o mentales limitadas o sin la experiencia y los conocimientos pertinentes, siempre u cuando no haya una persona responsable de la seguridad que supervise adecuadamente o explique detalladamente su uso.
- Controle a los niños para asegurarse de que no jueguen con el aparato.



¡ATENCIÓN!

- No use el microondas con la puerta abierta porque se puede producir una acción nociva de las microondas. No está permitido esquivar o manipular los dispositivos de protección.
- No está permitido depositar objetos entre la superficie delantera del microondas y la puerta, ni que se acumulen restos de productos de limpieza en las juntas.
- No ponga en marcha el aparato si está dañado. Es especialmente importante que la puerta del microondas cierre correctamente y que no presenten daños
 - la puerta (torcida),
 - las bisagras y bloqueos (rotas o sueltas),
 - las juntas de las puertas y las superficies de junta.
- No utilice el microondas durante el trayecto.
- No utilice el microondas para guardar objetos (por ejemplo, ropa).
- Solo personal cualificado está autorizado a reparar el microondas.

3 Volumen de entrega

- Microondas
- Juego de fijación
- Instrucciones de uso

4 Uso adecuado

El microondas está diseñado para su funcionamiento en la cabina del conductor de camiones. Únicamente es apto para descongelar y calentar alimentos durante un tiempo no superior a 30 minutos.

El microondas está diseñado para funcionar conectado a una red de corriente continua (24 V_{DC}).

5 Descripción técnica







5.1 Instalación

- Asegúrese de retirar los materiales de embalaje de la cara interna de la puerta.
 - Compruebe que el microondas no presenta daños como la puerta mal colocada o torcida, las juntas de la puerta y superficies de junta dañadas, las bisagras y bloques rotos o sueltos o abolladuras en el interior de la cavidad o en la puerta. Si encontrase daños, no ponga en marcha el microondas y consulte a técnicos de servicio.
 - El microondas debe colocarse sobre una superficie plana y estable que pueda soportar su peso y el de los alimentos más pesados posibles.
 - No coloque el microondas en áreas con calor, humedad, alta humedad del aire o cerca de materiales inflamables.
 - El microondas requiere para su uso correcto una ventilación suficiente. Mantenga una distancia suficiente (unos 5 cm) respecto a las paredes exteriores para garantizar un intercambio de calor. No tape las aberturas del microondas ni las bloquee. No retire las patas.
 - Asegúrese de que el cable de conexión no presenta daños y que no pasa por debajo del microondas ni sobre una superficie caliente o afilada.
 - No use el microondas al aire libre.
- Conecte el cable de conexión del microondas a una conexión adecuada de 24 V en el vehículo. Asegúrese de que el cable de alimentación está protegido con un fusible conforme a lo expuesto en los datos técnicos.

5.2 Componentes

Pos. en fig. 1, página 3	Explicación
1	Panel de mando
2	Base interior
3	Cierre de la puerta
4	Ventana del microondas

5.3 Elementos de mando

Pos. en fig. 2, página 3	Explicación
1	- Pantalla para visualizar el tiempo de cocinado, la potencia y el tiempo actual
2	 Guardar y restaurar ajustes
3	 Ajuste del tiempo de cocinado / desconexión
4	 Selección del modo de funcionamiento / ajuste del tiempo de cocinado
5	 Iniciar o parar el programa actual de cocinado o de descongelación
6	- Mando de la puerta
7	 Seleccionar la potencia deseada en el microondas
8	 Seleccionar el alimento que se vaya a descongelar

6 Manejo del microondas



NOTA

Tras la conexión a la alimentación de corriente, el microondas está apagado y los elementos de mando están desactivados. Abra y cierre la puerta para encender y utilizar el microondas.

6.1 Información para cocinar alimentos

- Coloque cuidadosamente los alimentos. Coloque las áreas más gruesas hacia fuera.
- Tenga en cuenta el tiempo de cocinado. Cocine durante el tiempo más breve indicado y aumentelo, si es necesario. Los alimentos cocinados durante demasiado tiempo pueden producir humo o inflamarse.
- Tape los alimentos mientras se cocinan. Las tapas evitan las salpicaduras y se encargan de que el cocinado sea homogéneo.
- Dé la vuelta a los alimentos como pollos o hamburguesas una vez durante el proceso de cocinado. Los alimentos grandes como asados deben darse la vuelta al menos una vez.
- Cambie la posición de los alimentos como albóndigas transcurrido la mitad del tiempo de arriba abajo y del centro hacia fuera.

6.2 Información sobre los recipientes

- El material ideal para un microondas deja pasar las microondas, de forma que la energía puede atravesar el recipiente y calentar los alimentos.
- Las microondas no pueden atravesar el metal, de forma que no se puede usar la vajilla de metal o vajilla con bordes de metal.
- No emplee productos de papel reciclado para cocinar en el microondas, ya que pueden contener pequeños fragmentos de metal y causar chispas y/o incendios.
- La vajilla redonda/ovalada es más adecuada que la cuadrada/alargada, ya que los alimentos se pueden calentar demasiado en las esquinas de la vajilla.

La siguiente lista sirve como directriz de vajilla adecuada:

Vajilla	Adecuada para microondas
Vidrio resistente al calor	Sí
Vidrio no resistente al calor	No
Cerámica resistente al calor	Sí
Vajilla de plástico adecuada para microondas	Sí
Papel de cocina	Sí
Recipientes de metal	No
Soportes de metal	No
Papel de aluminio o recipientes de papel de aluminio	No

6.3 Cocinado



¡ATENCIÓN! ¡Peligro de sufrir lesiones con alimentos calientes!

- Extraiga del microondas los alimentos calentados antes de mover el vehículo.
- No mueva nunca el vehículo estando abierta la puerta del microondas.



NOTA

- Se puede ajustar un tiempo máximo de 30 minutos.
- La potencia del microondas y el tiempo de cocinado se pueden ajustar en el orden que se desee (por ejemplo, primero el tiempo de cocinado y luego la potencia del microondas o viceversa).

- Introduzca los alimentos en el microondas y cierre la puerta.
- Pulse repetidamente la tecla para seleccionar la potencia que desee para el microondas:



Potencia máxima (aprox. 500 W) para calentar rápidamente los alimentos



Potencia mediana (aprox. 250 W) para calentar alimentos sensibles



Potencia mínima (aprox. 90 W) para mantener los alimentos calientes

- Pulse la tecla para ajustar el tiempo de cocinado.
- ✓ En la pantalla (fig. 2 1, página 3) se visualiza "00:00".
- Pulse las teclas para disminuir o aumentar el tiempo de cocinado.
- ✓ Cada pulsación de tecla disminuye o aumenta 10 segundos el tiempo de cocinado. Mantenga pulsada la tecla en cuestión para ajustar el tiempo de cocinado más rápidamente.
- Pulse la tecla .
- ✓ Una vez transcurrido el tiempo de cocinado ajustado, se visualiza "READY" en la pantalla. Suena tres veces seguidas un pitido, siempre y cuando usted no haya abierto todavía la puerta.



¡ADVERTENCIA! ¡Peligro de quemarse con los alimentos calientes!

Utilice agarradores adecuados para extraer los alimentos del microondas.

- Abra la puerta y retire el alimento calentado.

**NOTA**

Los pitidos se repiten hasta que se abra la puerta. La secuencia de repetición es la siguiente:

- **Dos** pitidos cada **diez** segundos en un intervalo entre 1 y 60 segundos tras haberse calentado los alimentos
- **Dos** pitidos cada **cinco** segundos en un intervalo entre 61 y 120 segundos tras haberse calentado los alimentos
- **Un pitido constante** en un intervalo entre 121 y 180 segundos tras haberse calentado los alimentos

Tras 180 segundos se apaga el microondas. Abra y cierre la puerta para encender y utilizar el microondas.

Apertura de la puerta durante el funcionamiento

Al abrir la puerta se interrumpe el proceso de cocinado. En la pantalla se visualiza el tiempo que queda.

Prosiga el proceso de cocinado de la siguiente forma:

- Cierre la puerta.
- Pulse la tecla .

6.4 Descongelado

- ▶ Introduzca los alimentos en el microondas y cierre la puerta.
- ▶ Pulse la tecla  e introduzca el tiempo de descongelación conforme a la siguiente tabla, según el peso del alimento congelado o el tipo de alimento:

Peso del alimento congelado	Carne / Pescado
100 g	6 minutos
300 g	14 minutos
500 g	18 minutos

- ▶ Pulse la tecla  para poner en marcha el programa de descongelación.
- ✓ Una vez finalizado el programa de descongelación, en la pantalla se visualiza "READY" y suena un pitido tres veces seguidas.





NOTA

Los tiempos de descongelación indicados son valores orientativos. El tiempo real de descongelación depende del tipo de alimento y de su contenido en agua (carne, pescado, verdura, fruta, pan, etc.). Cuanto mayor sea el contenido en agua, tanto más tiempo se necesita para descongelar el alimento. Para distribuir uniformemente el calor, dé la vuelta al alimento mientras se está descongelando o gírelo.

6.5 Guardar ajustes y reactivarlos

Se puede guardar la potencia del microondas ajustada y la potencia del programa de descongelación, y reactivarlos cuando sea necesario.

- Determine los ajustes para calentar (capítulo “Cocinado” en la página 60) o para descongelar (capítulo “Descongelado” en la página 62).
- Pulse la tecla  FAV durante al menos 2 segundos.
- ✓ Se guardan los ajustes. La pantalla parpadea y suena un breve pitido.
- Pulse la tecla  FAV durante menos de 2 segundos para reactivar los ajustes guardados.

6.6 Visualización de los parámetros del sistema

Los parámetros del sistema únicamente se visualizan cuando han finalizado el proceso de cocinado y el programa de descongelación sin haberse interrumpido.

- Pulse la tecla  para visualizar los parámetros del sistema del microondas.

Número de pulsaciones de la tecla	Significado
Pulsar una vez la tecla 	Visualización del código de error (F.00 = ningún error)
Pulsar dos veces la tecla 	Visualización de la tensión de la batería en voltios
Pulsar tres veces la tecla 	Visualización de la temperatura de la electrónica del microondas (en °C)
Pulsar cuatro veces la tecla 	Regreso al tiempo de calentamiento

7 Limpieza y cuidado

- Apague el aparato y desconecte el enchufe antes de limpiarlo.
- No utilice productos abrasivos para limpiar el aparato.
- Mantenga el interior del microondas limpio. Si la comida salpica o se derraman líquidos en las paredes del microondas, límpielas con un paño húmedo. Utilice un producto de limpieza suave si el microondas está muy sucio. Evite usar sprays u otros productos de limpieza agresivos, ya que pueden causar manchas, franjas o superficies opacas en la puerta.
- Las superficies externas deben limpiarse con un paño húmedo. Para evitar dañar piezas del interior del microondas, no puede penetrar agua directamente en las aberturas de ventilación.
- Limpie con regularidad con un paño húmedo las juntas de la puerta y las partes circundantes para retirar suciedad y salpicaduras.
- No moje el panel de mando. Límpielo con un paño húmedo y suave. Deje la puerta abierta para no encender el microondas de forma no intencionada.
- Si se acumula humedad dentro o en el lado externo de la puerta, séquelo con un paño suave. Se puede producir cuando se usa el microondas en condiciones de mucha humedad y es normal.
- Se pueden eliminar los olores del microondas con una taza de agua y zumo o cáscara de limón. Póngalos en un recipiente hondo adecuado para el microondas y enciéndalo durante 5 minutos. Límpielo a fondo y séquelo con un paño suave.
- Si se estropea una bombilla del microondas, encargue a un distribuidor autorizado que la cambie.
- El microondas debe limpiarse con regularidad y deben retirarse todos los restos de alimentos. Si no se mantiene el microondas limpio, se puede perjudicar la superficie y reducirse así la vida útil del aparato.



8 Solución de averías



Si se produce un fallo, en la pantalla del microondas se visualiza **ERROR**.

Error	Solución
El microondas no funciona.	<p>Asegúrese de que el microondas está conectado correctamente. Si no está conectado correctamente, desenchúfelo, espere 10 segundos y conéctelo bien.</p>
	<p>Compruebe que ningún fusible está averiado o haya saltado una protección. Si funcionan correctamente, compruebe la caja de enchufe con otro aparato.</p>
	<p>Asegúrese de que el microondas y el tiempo de cocinado estén correctamente ajustados.</p>
	<p>Compruebe si la puerta está bien cerrada. De lo contrario, las microondas no llegan al interior del aparato.</p>

En la pantalla del microondas se visualizan los siguientes códigos de error:

Código de error	Error	Explicación / Solución
F.01	Protección contra sobrecorriente activada	<ul style="list-style-type: none"> ➤ Pulse la tecla  durante más de 3 segundos para apagar el microondas. ➤ Póngase en contacto con la filial del fabricante en su país (véanse las direcciones en el dorso de estas instrucciones) o con su establecimiento especializado.

Código de error	Error	Explicación / Solución
F.02	La puerta no está cerrada	<p>➤ Cierre la puerta del microondas.</p> <p>Si se sigue visualizando el código de error se activa la protección térmica. Proceda de la siguiente manera:</p> <ul style="list-style-type: none"> ➤ Pulse la tecla  durante más de 3 segundos para apagar el microondas. ➤ Procure que haya una ventilación suficiente. ➤ Espere al menos 10 minutos hasta volver a poner el microondas en funcionamiento. ➤ Si se sigue visualizando el código de error, póngase en contacto con la filial del fabricante en su país (véanse las direcciones en el dorso de estas instrucciones) o con su establecimiento especializado.
F.03	Avería en la alimentación de tensión interna	<ul style="list-style-type: none"> ➤ Pulse la tecla  durante más de 3 segundos para apagar el microondas. ➤ Póngase en contacto con la filial del fabricante en su país (véanse las direcciones en el dorso de estas instrucciones) o con su establecimiento especializado.
F.04	Protección contra sub-tensión activada	<p>En la pantalla se visualiza el símbolo  y ERROR, así como la tensión actual.</p> <p>Suenan 2 pitidos separados por un intervalo de un segundo.</p> <p>Tras 10 segundos se apaga el microondas.</p> <ul style="list-style-type: none"> ➤ Controle el estado de carga de la batería del vehículo. ➤ En caso necesario, arranque el motor del vehículo para cargar la batería del mismo.

Código de error	Error	Explicación / Solución
F.05	Protección contra sobretensión activada	<p>En la pantalla se visualiza el símbolo  y ERROR, así como la tensión actual.</p> <p>Suenan 2 pitidos separados por un intervalo de un segundo.</p> <p>Tras 10 segundos se apaga el microondas.</p> <p>Hay una avería en la alimentación de tensión del vehículo de 24 V.</p> <ul style="list-style-type: none"> ➤ En caso necesario, apague el motor del vehículo. ➤ Vuelva a encender el microondas. ➤ Si se sigue visualizando el código de error, póngase en contacto con el distribuidor de su vehículo o con un taller.
F.06	Sobrecalentamiento de la electrónica	<ul style="list-style-type: none"> ➤ Pulse la tecla  durante más de 3 segundos para apagar el microondas. ➤ Espere al menos 30 minutos hasta que volver a poner el microondas en funcionamiento. ➤ Si se sigue visualizando el código de error, póngase en contacto con la filial del fabricante en su país (véanse las direcciones en el dorso de estas instrucciones) o con su establecimiento especializado.
F.07	Avería en el ventilador	<ul style="list-style-type: none"> ➤ Pulse la tecla  durante más de 3 segundos para apagar el microondas.
F.08	Avería en la antena de microondas	<ul style="list-style-type: none"> ➤ Si se sigue visualizando el código de error, póngase en contacto con la filial del fabricante en su país (véanse las direcciones en el dorso de estas instrucciones) o con su establecimiento especializado.
F.09	Avería en la comunicación interna	<ul style="list-style-type: none"> ➤ Si se sigue visualizando el código de error, póngase en contacto con la filial del fabricante en su país (véanse las direcciones en el dorso de estas instrucciones) o con su establecimiento especializado.

9 Garantía legal

Rige el plazo de garantía legal. Si el producto presenta algún defecto, diríjase a la sucursal del fabricante de su país (ver direcciones en el dorso de estas instrucciones) o a su establecimiento especializado.

Para la tramitación de la reparación y de la garantía debe enviar también los siguientes documentos:

- una copia de la factura con fecha de compra,
- el motivo de la reclamación o una descripción de la avería.

10 Gestión de residuos

► Deseche el material de embalaje en el contenedor de reciclaje correspondiente.



Cuando vaya a desechar definitivamente el producto, infórmese en el centro de reciclaje más cercano o en un comercio especializado sobre las normas pertinentes de eliminación de materiales.

11 Datos técnicos

	MWO24
N.º de artículo:	9600000535
Tensión nominal:	24 V $\overline{=}$
Rango de tensión de entrada:	21 – 32 V
Potencia del microondas:	500 W
Protección contra sobretensión:	> 32 V
Protección contra subtensión:	< 21 V (durante 10 segundos), < 18 V
Consumo de corriente en modo standby:	0,7 mA
Consumo de corriente encendido:	200 mA máx.
Consumo de corriente máx.:	40 A
Frecuencia del microondas:	2450 MHz
Dimensiones externas H x A x P:	279 x 445 x 335 mm
Dimensiones del interior H x A x P:	181 x 278 x 280 mm
Capacidad:	17 litros
Peso:	9,8 kg
Peso incl. escuadra de fijación:	10,3 kg

Por favor, leia atentamente este manual antes da colocação em funcionamento do aparelho e guarde-o em local seguro. Em caso de transmissão do produto, entregue o manual ao novo utilizador.

Índice

1	Explicação dos símbolos	70
2	Indicações de segurança	71
3	Material fornecido	73
4	Utilização adequada	73
5	Descrição técnica	74
6	Utilizar o micro-ondas	76
7	Limpeza e manutenção	82
8	Eliminar falhas	83
9	Garantia	86
10	Eliminação	86
11	Dados técnicos	87

1 Explicação dos símbolos



AVISO!

Indicação de segurança: o incumprimento pode provocar a morte ou ferimentos graves.



PRECAUÇÃO!

Indicação de segurança: o incumprimento pode provocar ferimentos.



OBSERVAÇÃO

Informações suplementares sobre a operação do produto.

2 Indicações de segurança



AVISO!

- Leia todas as instruções antes de utilizar o aparelho.
- Utilize este aparelho apenas para a utilização prevista, como descrito nestas instruções. Não utilize produtos químicos ou vapores corrosivos neste aparelho. Este tipo de forno foi desenvolvido especialmente para aquecer ou cozinhar. Não foi concebido para utilização industrial ou em laboratório.
- Não operar o aparelho quando o mesmo estiver vazio.
- Não colocar este aparelho em funcionamento quando os cabos ou as fichas se encontrarem danificados, quando não estiver a funcionar corretamente ou quando estiver danificado ou tenha caído. Se o cabo de conexão estiver danificado, o mesmo tem de ser substituído pelo fabricante ou pelo seu serviço de assistência técnica, ou por uma pessoa com qualificações equivalentes para evitar perigos.
- As crianças só podem utilizar o aparelho sem supervisão se tiverem sido dadas instruções suficientes, de modo a que a criança seja capaz de utilizar o aparelho de uma forma segura e entenda os perigos de uma utilização incorreta.
- Para reduzir o perigo de incêndio no espaço de cozedura:
 - Ao aquecer alimentos em recipientes de plástico ou de papel, verifique o aparelho de micro-ondas em relação a uma possível ignição.
 - Retire os fios dos sacos de papel ou de plástico antes de os colocar no aparelho de micro-ondas.
 - Em caso de formação de fumo, desligue o aparelho ou retire a ficha de rede da tomada. Mantenha a porta fechada para abafar eventuais chamas.
 - Não utilize o espaço interior para fins de armazenamento. Não deixe produtos de papel, utensílios de cozinha ou géneros alimentícios dentro do aparelho de micro-ondas se não utilizar o mesmo.
- Os géneros alimentícios líquidos ou outro tipo de alimentos não podem ser aquecidos em recipientes fechados, uma vez que podem explodir.
- O aquecimento de bebidas pode provocar uma repentina fervura eruptiva retardada, pelo que é necessário manusear o recipiente com cuidado.

- No aparelho de micro-ondas não devem ser assados géneros alimentícios. O óleo quente pode danificar algumas peças do forno e utensílios e provocar até queimaduras na pele.
- Ovos com casca e ovos demasiado cozidos não devem ser aquecidos no aparelho de micro-ondas, uma vez que também podem explodir depois do aquecimento.
- Antes do aquecimento, pique os géneros alimentícios com casca dura como as batatas, abóboras inteiras, maçãs e castanhas.
- O conteúdo de biberões e copos de bebés deverá ser mexido ou agitado e, antes de ser consumido, deve ser verificada a temperatura para evitar queimaduras.
- Os utensílios de cozinha podem ficar quentes uma vez que é transferido calor a partir dos géneros alimentícios aquecidos. Podem ser necessárias pegas para a utilização.
- Os talheres devem ser verificados quanto à sua aptidão de serem utilizados no aparelho de micro-ondas.
- Para pessoas sem qualificação, torna-se perigoso proceder a trabalhos de assistência técnica ou de reparação, incluindo a remoção de coberturas, uma vez que estas garantem uma proteção contra a exposição a radiações através da energia do micro-ondas.
- Este produto pertence ao grupo B dos aparelhos ICM. A este grupo pertencem todos os aparelhos ICM (para a indústria, ciência e medicina), através dos quais é produzida energia de alta frequência em forma de radiação eletromagnética. Os aparelhos da classe B são adequados para a utilização em ambiente doméstico e em empresas que estejam conectadas diretamente a uma rede de baixa tensão.
- Este aparelho não foi previsto para ser utilizado por pessoas (incluindo crianças) com capacidades físicas, sensoriais ou mentais reduzidas ou com insuficiente experiência e conhecimento, desde que não tenha sido efetuada uma supervisão adequada ou tenham sido dadas instruções detalhadas acerca da utilização do aparelho por parte de uma pessoa responsável pela sua segurança.
- As crianças devem ser supervisionadas para assegurar que não brincom com o produto.



PRECAUÇÃO!

- Não utilize o aparelho de micro-ondas com a porta aberta, uma vez que isso pode provocar efeitos nocivos causados pelas micro-ondas. Os dispositivos de proteção não podem ser suprimidos ou manipulados.

- Não podem ser colocados objetos entre a superfície frontal do micro-ondas e a porta ou acumularem-se resíduos de produtos de limpeza sobre as superfícies de vedação.
- Não coloque o aparelho em funcionamento se este estiver danificado. É particularmente importante que a porta do micro-ondas feche corretamente e que não existam danos
 - na porta (empenada),
 - nas dobradiças e bloqueios (partidos ou soltos),
 - nas juntas da porta e nas superfícies de vedação.
- Não utilize o aparelho de micro-ondas em andamento.
- Não utilize o aparelho de micro-ondas como compartimento de arrumação adicional (por exemplo, para roupa).
- O aparelho de micro-ondas só pode ser reparado por técnicos qualificados.

3 Material fornecido

- Aparelho de micro-ondas
- Conjunto de fixação
- Manual de instruções

4 Utilização adequada

O aparelho de micro-ondas foi concebido para o funcionamento na cabina do condutor de camiões. Ele é indicado apenas para descongelar e aquecer géneros alimentícios durante curtos períodos de tempo de até 30 minutos.

O aparelho de micro-ondas foi concebido para o funcionamento numa rede de corrente contínua (24 V_{DC}).

5 Descrição técnica







5.1 Instalação

- Certifique-se de que todos os materiais de embalagem são retirados da parte interior da porta.
 - Verifique o aparelho de micro-ondas quanto a danos como, por exemplo, uma porta mal alinhada ou empenada, juntas da porta ou superfícies de vedação danificadas, dobradiças da porta partidas ou soltas, bloqueios e amolgadelas no interior ou na porta. Se detetar um dano, não coloque o aparelho de micro-ondas em funcionamento e entre em contacto com uma pessoa qualificada do serviço de assistência técnica.
 - O aparelho de micro-ondas tem de ser colocado sobre uma superfície plana e estável de forma a poder manter o seu peso específico e os alimentos mais pesados possíveis.
 - Não posicione o aparelho de micro-ondas perto de calor, humidade, humidade do ar elevada ou na proximidade de materiais inflamáveis.
 - Para um funcionamento correto, o aparelho de micro-ondas necessita de uma entrada de ar suficiente. Mantenha uma distância suficiente (aprox. 5 cm) em relação às paredes exteriores por forma a garantir a transferência de calor. Não cubra nem bloqueie as aberturas no aparelho de micro-ondas. Os pés não podem ser retirados.
 - Certifique-se de que o cabo de conexão não está danificado nem colocado por baixo do aparelho de micro-ondas ou sobre uma superfície quente ou afiada.
 - Não utilize o aparelho de micro-ondas ao ar livre.
- Ligue o cabo de conexão do micro-ondas a uma tomada de 24 V adequada no veículo. Certifique-se de que a conexão está protegida com um fusível em conformidade com os dados técnicos.

5.2 Componentes

Pos. na fig. 1 , página 3	Explicação
1	Painel de controlo
2	Base do espaço interior
3	Bloqueio da porta
4	Janela do micro-ondas

5.3 Elementos de comando

Pos. na fig. 2 , página 3	Explicação
1	– Monitor para visualizar o tempo de cozedura, a potência e a hora atual
2	 FAV Memorizar e repor configurações
3	 Definir o tempo de cozedura/Desligar
4	 Selecionar o modo de funcionamento / Definir o tempo de cozedura
5	 Iniciar ou parar o programa de cozedura ou descongelamento atual
6	– Botão da porta
7	 Selecionar a potência pretendida do micro-ondas
8	 Selecionar os géneros alimentícios congelados a descongelar

6 Utilizar o micro-ondas



OBSERVAÇÃO

Depois da conexão à fonte de alimentação, o aparelho de micro-ondas está desligado e os elementos de comando estão desativados. Abra e feche a porta para ligar e utilizar o aparelho de micro-ondas.

6.1 Informações sobre a confeção de géneros alimentícios

- Posicione cuidadosamente os géneros alimentícios. Coloque as áreas mais grossas na parte de fora.
- Preste atenção ao tempo de cozedura. Efetue a cozedura durante o tempo indicado mais reduzido e aumente-o, se necessário. Os géneros alimentícios que estiveram demasiado tempo a cozer podem provocar fumo e incendiarem-se.
- Cubra os géneros alimentícios durante a cozedura. As coberturas evitam salpicos e garantem uma cozedura uniforme.
- Vire os géneros alimentícios como frangos ou hambúrgueres uma vez durante o processo de cozedura. Os géneros alimentícios grandes como assados têm de ser virados, pelo menos, uma vez.
- Após metade do tempo, posicione os géneros alimentícios, como almôndegas, de cima para baixo e do meio para fora.

6.2 Informações acerca da louça para cozinhar

- O material ideal para um aparelho de micro-ondas é transparente para que as micro-ondas possam passar pelo mesmo e a energia possa penetrar através do recipiente e aquecer os géneros alimentícios.
- As micro-ondas não conseguem penetrar no metal, pelo que não deve ser utilizada louça em metal ou com rebordo metálico.
- Não utilize produtos de papel reciclado para a cozedura no aparelho de micro-ondas uma vez que podem conter fragmentos de metal que, por sua vez, podem causar faúlhas e/ou incêndios.
- A louça redonda/oval é mais adequada do que a quadrada ou retangular, uma vez que os géneros alimentícios nos cantos da louça podem aquecer excessivamente.

A lista seguinte serve como diretiva para louça adequada:

Louça para cozinhar	adequada para micro-ondas
vidro resistente ao calor	Sim
vidro não resistente ao calor	Não
cerâmica resistente ao calor	Sim
louça em plástico adequada para micro-ondas	Sim
papel de cozinha	Sim
taças de metal	Não
estruturas de metal	Não
película de alumínio e recipientes em película de alumínio	Não

6.3 Cozer



PRECAUÇÃO! Perigo de ferimentos devido a alimentos quentes!

- Retire os alimentos quentes do aparelho de micro-ondas antes de mover o veículo.
- Nunca mova o veículo com a porta do micro-ondas aberta.



OBSERVAÇÃO

- Pode regular um tempo de cozedura máximo de 30 minutos.
- Pode definir a potência do micro-ondas e o tempo de cozedura na sequência que desejar (por exemplo, primeiro o tempo de cozedura e depois a potência do micro-ondas ou ao contrário).

- ▶ Coloque os géneros alimentícios no aparelho de micro-ondas e feche a porta.
- ▶ Se necessário, prima repetidamente o botão  para seleccionar a potência do micro-ondas pretendida:





Potência máxima do micro-ondas (aprox. 500 W); aquecimento rápido de géneros alimentícios



Potência média do micro-ondas (aprox. 250 W); aquecimento de géneros alimentícios sensíveis



Potência mínima do micro-ondas (aprox. 90 W); manter os géneros alimentícios quentes

- ▶ Prima o botão  para definir o tempo de cozedura.
- ✓ O monitor (fig. **2** 1, página 3) indica “00:00”.
- ▶ Prima os botões  para reduzir ou aumentar o tempo de cozedura.
- ✓ Cada pressão do botão reduz ou aumenta o valor do tempo de cozedura em 10 segundos. Mantenha o respetivo botão premido para definir o tempo de cozedura mais rapidamente.
- ▶ Prima o botão .
- ✓ Uma vez excedido o tempo de cozedura definido, o monitor indica “READY”. Ouve-se um sinal sonoro três vezes consecutivas caso ainda não tenha aberto a porta do aparelho de micro-ondas.

**AVISO! Perigo de queimaduras devido a géneros alimentícios quentes!**

Utilize pegas adequadas para retirar os géneros alimentícios quentes do aparelho de micro-ondas.

- Abra a porta e retire os géneros alimentícios quentes.

**OBSERVAÇÃO**

O sinal sonoro repete-se até abrir a porta. A frequência de repetição é a seguinte:

- **Dois** sinais sonoros a cada **dez** segundos durante um período de 1 a 60 segundos após o aquecimento dos géneros alimentícios
- **Dois** sinais sonoros a cada **cinco** segundos durante um período de 61 a 120 segundos após o aquecimento dos géneros alimentícios
- **Um sinal sonoro constante** durante um período de 121 a 180 segundos após o aquecimento dos géneros alimentícios

O aparelho de micro-ondas desliga-se após 180 segundos. Abra e feche a porta para ligar e utilizar o aparelho de micro-ondas.

Abertura da porta durante a cozedura

Se abrir a porta, o processo de cozedura é interrompido. O monitor exibe o tempo restante.

Prossiga com o processo de cozedura da seguinte forma:

- Feche a porta.
- Prima o botão .

6.4 Descongelar

- ▶ Coloque os géneros alimentícios no aparelho de micro-ondas e feche a porta.
- ▶ Prima o botão  e introduza, de acordo com a tabela seguinte, o tempo de descongelamento necessário em função do peso dos alimentos congelados ou do tipo de géneros alimentícios:

Peso dos alimentos congelados	Carne / Peixe
100 g	6 minutos
300 g	14 minutos
500 g	18 minutos

- ▶ Pressione o botão  para iniciar o programa de descongelamento.
- ✓ Concluído o programa de descongelamento, o monitor indica "READY" e ouve-se m sinal sonoro três vezes consecutivas.





OBSERVAÇÃO

Os tempos de descongelamento indicados são valores de referência. O tempo de descongelamento efetivamente necessário depende do tipo e do teor de água dos géneros alimentícios (carne, peixe, legumes, fruta, pão, etc.). Quanto mais elevado for o teor de água nos géneros alimentícios, mais tempo será necessário para o descongelamento. Para distribuir o calor uniformemente, vire os géneros alimentícios durante o processo de descongelamento.

6.5 Memorizar e repor configurações





Pode memorizar a potência do micro-ondas e a potência do programa de descongelamento definidas e, se necessário, repô-las.

- ▶ Defina as configurações para cozer (capítulo “Cozer” na página 78) ou para descongelar (capítulo “Descongelar” na página 80).
- ▶ Prima o botão  FAV durante pelo menos 2 segundos.
- ✓ As configurações são memorizadas. O monitor pisca uma vez e ouve-se um sinal sonoro breve.
- ▶ Pressione o botão  FAV durante menos de 2 segundos para repor as configurações memorizadas.

6.6 Visualizar os parâmetros do sistema

Os parâmetros do sistema só são exibidos se o processo de cozedura e o programa de descongelamento forem concluídos sem interrupção.

- ▶ Prima o botão  para visualizar os parâmetros do sistema do aparelho de micro-ondas.

Número de pressões do botão	Significado
Premir o botão  uma vez	Indicação do código de erro (F.00 = nenhum erro)
Premir o botão  duas vezes	Indicação da tensão da bateria em volts
Premir o botão  três vezes	Indicação da temperatura da eletrónica do aparelho (em °C)
Premir o botão  quatro vezes	Voltar ao tempo de cozedura

7 Limpeza e manutenção

- Antes de limpar o aparelho, desligue-o e retire a ficha da tomada.
- Não utilize agentes de limpeza abrasivos para limpar o aparelho.
- Mantenha o espaço interior do aparelho e micro-ondas limpo. Se a comida salpicada ou os líquidos derramados aderirem às paredes do aparelho de micro-ondas, limpe-os com um pano humedecido. Se o aparelho de micro-ondas estiver muito sujo, utilize um produto de limpeza suave. Evite a utilização de sprays e outros produtos de limpeza abrasivos, uma vez que os mesmos podem provocar manchas, riscos ou superfícies baças na porta.
- As superfícies exteriores devem ser limpas com um pano humedecido. Para evitar danos nas peças de funcionamento no interior do aparelho de micro-ondas, a água não pode penetrar diretamente nas aberturas de ventilação.
- Lave regularmente a porta, as juntas da porta e as peças adjacentes com um pano humedecido, de forma a retirar a sujidade ou os salpicos.
- Não deixe que o painel de controlo fique molhado. Limpe-o com um pano macio e humedecido. Deixe a porta aberta para não ligar acidentalmente o aparelho de micro-ondas.
- Se houver acumulação de humidade dentro ou na superfície exterior da porta, seque-a com um pano macio. Isto pode ocorrer no caso do aparelho de micro-ondas ser colocado a funcionar em condições de humidade elevadas, isto representa uma situação normal.
- Os odores dentro do aparelho de micro-ondas podem ser eliminados com uma chávena de água com sumo e casca de limão. Deite esta mistura num recipiente fundo adequado para micro-ondas e ligue o aparelho de micro-ondas durante 5 minutos. Seque bem a base do micro-ondas com um pano macio.
- Solicite a substituição da lâmpada do micro-ondas por um revendedor autorizado.
- O aparelho de micro-ondas deve ser limpo regularmente e todos os restos de géneros alimentícios removidos. Se o aparelho não for mantido sempre limpo, isso pode prejudicar a superfície e encurtar o tempo de vida útil do aparelho.



8 Eliminar falhas



Em caso de falhas, o monitor do aparelho de micro-ondas apresenta a mensagem **ERROR**.

Falha	Solução
O aparelho de micro-ondas não funciona.	<p>Certifique-se de que o aparelho de micro-ondas está corretamente conectado. Se não estiver conectado corretamente, retire a ficha da tomada, aguarde 10 segundos e ligue o aparelho de micro-ondas corretamente.</p> <hr/> <p>Verifique se algum fusível está queimado ou se algum disjuntor disparou. Se os mesmos estiverem a funcionar corretamente, teste a tomada com um outro aparelho.</p> <hr/> <p>Certifique-se de que o aparelho de micro-ondas e o tempo de cozedura estão definidos corretamente.</p> <hr/> <p>Verifique se a porta está bem fechada. Caso contrário, as micro-ondas não penetram no interior do aparelho de micro-ondas.</p>

Os seguintes códigos de erro são apresentados no monitor do aparelho de micro-ondas:

Código de erro	Falha	Explicação / Solução
F.01	Proteção contra sobrecarga disparou	<ul style="list-style-type: none"> ➤ Prima o botão  durante mais de 3 segundos para desligar o aparelho de micro-ondas. ➤ Contacte um representante do fabricante no seu país (endereços, ver verso do manual) ou o seu revendedor.

Código de erro	Falha	Explicação / Solução
F.02	Porta não fechada	<ul style="list-style-type: none"> ➤ Feche a porta do aparelho de micro-ondas. Se o código de erro continuar a ser apresentado, então a proteção térmica está ativada. Proceda do seguinte modo: <ul style="list-style-type: none"> ➤ Prima o botão  durante mais de 3 segundos para desligar o aparelho de micro-ondas. ➤ Certifique-se de que existe uma ventilação suficiente. ➤ Aguarde pelo menos 10 minutos até colocar o aparelho de micro-ondas em funcionamento novamente. ➤ Se o código de erro continuar a ser apresentado, contacte um representante do fabricante no seu país (endereços, ver verso do manual) ou o seu revendedor.
F.03	Avaria na alimentação de tensão interna	<ul style="list-style-type: none"> ➤ Prima o botão  durante mais de 3 segundos para desligar o aparelho de micro-ondas. ➤ Contacte um representante do fabricante no seu país (endereços, ver verso do manual) ou o seu revendedor.
F.04	Proteção de subtensão disparou	<p>No monitor é apresentado o símbolo  e ERROR, bem como a tensão atual.</p> <p>Ouvem-se 2 sinais sonoros com um intervalo de um segundo.</p> <p>O aparelho de micro-ondas desliga-se após 10 segundos.</p> <ul style="list-style-type: none"> ➤ Verifique o estado de carga da bateria do veículo. ➤ Se necessário, ligue o motor do veículo para carregar a bateria do veículo.

Código de erro	Falha	Explicação / Solução
F.05	Proteção de sobretensão disparou	<p>No monitor é apresentado o símbolo  e ERROR, bem como a tensão atual.</p> <p>Ouvem-se 2 sinais sonoros com um intervalo de um segundo.</p> <p>O aparelho de micro-ondas desliga-se após 10 segundos.</p> <p>Existe uma avaria na rede de bordo de 24 V.</p> <ul style="list-style-type: none"> ➤ Se necessário, desligue o motor do veículo. ➤ Volte a ligar o aparelho de micro-ondas. ➤ Se o código de erro continuar a ser apresentado, contacte o seu concessionário ou uma oficina.
F.06	Sobreaquecimento da eletrónica	<ul style="list-style-type: none"> ➤ Prima o botão  durante mais de 3 segundos para desligar o aparelho de micro-ondas. ➤ Aguarde pelo menos 30 minutos até colocar o aparelho de micro-ondas em funcionamento novamente. ➤ Se o código de erro continuar a ser apresentado, contacte um representante do fabricante no seu país (endereços, ver verso do manual) ou o seu revendedor.
F.07	Avaria no ventilador	<ul style="list-style-type: none"> ➤ Prima o botão  durante mais de 3 segundos para desligar o aparelho de micro-ondas.
F.08	Avaria na antena do micro-ondas	<ul style="list-style-type: none"> ➤ Se o código de erro continuar a ser apresentado, contacte um representante do fabricante no seu país (endereços, ver verso do manual) ou o seu revendedor.
F.09	Avaria na comunicação interna	<ul style="list-style-type: none"> ➤ Se o código de erro continuar a ser apresentado, contacte um representante do fabricante no seu país (endereços, ver verso do manual) ou o seu revendedor.

9 Garantia

É válido o prazo de garantia legal. Se o produto estiver com defeito, por favor, dirija-se à representação do fabricante no seu país (endereços, ver verso do manual) ou ao seu revendedor.

Para fins de reparação ou de garantia, terá de enviar os seguintes documentos em conjunto:

- uma cópia da factura com a data de aquisição,
- um motivo de reclamação ou uma descrição da falha.

10 Eliminação

- Sempre que possível, coloque o material de embalagem no respectivo contentor de reciclagem.



Para colocar o aparelho definitivamente fora de funcionamento, por favor, informe-se junto do centro de reciclagem mais próximo ou revendedor sobre as disposições de eliminação aplicáveis.

11 Dados técnicos

	MWO24
N.º de artigo:	9600000535
Tensão nominal:	24 V $\overline{=}$
Gama da tensão de entrada:	21 – 32 V
Potência do micro-ondas:	500 W
Proteção de sobretensão:	> 32 V
Proteção de subtensão:	< 21 V (durante 10 segundos), < 18 V
Consumo de corrente elétrica em standby:	0,7 mA
Consumo de corrente elétrica quando ligado:	máx. 200 mA
Consumo de corrente máx.:	40 A
Frequência do micro-ondas:	2450 MHz
Dimensões exteriores A x L x P:	279 x 445 x 335 mm
Dimensões do espaço interior A x L x P:	181 x 278 x 280 mm
Capacidade:	17 litros
Peso:	9,8 kg
Peso incl. ângulo de fixação:	10,3 kg

Prima di effettuare la messa in funzione, leggere accuratamente questo manuale di istruzioni, conservarlo e, nel caso in cui il prodotto venga consegnato ad un altro utente, consegnare anche le relative istruzioni.

Indice

1	Spiegazione dei simboli	88
2	Indicazioni di sicurezza	89
3	Dotazione	91
4	Conformità d'uso	91
5	Descrizione tecnica.	92
6	Uso del forno a microonde	94
7	Pulizia e cura	100
8	Eliminazione dei guasti	101
9	Garanzia	104
10	Smaltimento	104
11	Specifiche tecniche.	105

1 Spiegazione dei simboli



AVVERTENZA!

Avviso di sicurezza: la mancata osservanza di questo avviso può causare ferite gravi anche mortali.



ATTENZIONE!

Avviso di sicurezza: la mancata osservanza di questo avviso può essere causa di lesioni.



NOTA

Informazioni integranti relative all'impiego del prodotto.

2 Indicazioni di sicurezza



AVVERTENZA!

- Leggere tutte le istruzioni prima di utilizzare l'apparecchio.
- Utilizzare il presente apparecchio solo per l'uso previsto, come indicato nel presente manuale di istruzioni. Non usare mai sostanze chimiche corrosive o vapori all'interno del presente apparecchio. Questo tipo di forno è stato ideato specificatamente per riscaldare o cucinare, e non è adatto per l'impiego industriale o in laboratori.
- Non far mai funzionare il forno vuoto.
- Non mettere in funzione il forno se il cavo o la spina risultano danneggiati, se il forno non funziona correttamente, se è danneggiato o se è caduto a terra. Se il cavo di collegamento viene danneggiato, deve essere sostituito dal produttore, dal suo servizio assistenza clienti o da personale ugualmente qualificato al fine di evitare pericoli.
- I bambini possono utilizzare l'apparecchio senza la supervisione di un adulto soltanto se sono state fornite sufficienti istruzioni che consentano loro di utilizzare il forno in condizioni di sicurezza e dopo aver compreso i pericoli derivanti da un uso improprio.
- Per ridurre il rischio di incendio all'interno del vano cottura:
 - Quando si riscaldano alimenti all'interno di contenitori di plastica o di carta, controllare il forno per ridurre al minimo il rischio di innesco.
 - Prima di inserire sacchetti di carta o di plastica nel forno, assicurarsi di aver rimosso le fascette con anima in filo metallico.
 - Se si nota del fumo, spegnere l'apparecchio oppure estrarre la spina di alimentazione. Tenere chiuso lo sportello per soffocare eventuali fiamme.
 - Non utilizzare il vano interno come ripostiglio per gli alimenti. Non lasciare nel forno a microonde prodotti di carta, utensili da cucina o alimenti se non si intende utilizzarli.
- Non riscaldare nel forno liquidi o altri alimenti in contenitori sigillati poiché potrebbero esplodere.
- Usare molta cautela quando si riscaldano bevande in recipienti poiché potrebbe verificarsi un'improvvisa e inattesa ebollizione.
- Non friggere alimenti nel forno a microonde. L'olio caldo può danneggiare parti del forno o utensili e causare ustioni alla pelle.
- Non cuocere le uova con il guscio o le uova sode nel forno a microonde poiché potrebbero esplodere.

- Forare la buccia di patate, zucche intere, mele e castagne prima di riscaldarle con il forno a microonde.
- Agitare o mescolare il contenuto di biberon e vasetti di cibi per neonati e controllare la temperatura prima di servirli per evitare il rischio di ustioni.
- Gli utensili da cucina possono surriscaldarsi poiché assorbono il calore dagli alimenti riscaldati. In tal caso è necessario servirsi di pressine.
- Controllare che le stoviglie siano adatte a essere utilizzate nel forno a microonde.
- Le operazioni di assistenza o riparazione che comportano la rimozione di eventuali coperture che proteggono dall'esposizione all'energia delle microonde devono essere effettuate esclusivamente da parte di personale addestrato in quanto potrebbero risultare pericolose per chiunque altro.
- Questo apparecchio appartiene al gruppo B dei dispositivi ISM. A questo gruppo appartengono tutti i dispositivi ISM (per impieghi industriali, scientifici e medici) che generano energia ad alta frequenza sotto forma di radiazioni elettromagnetiche. Gli apparecchi della Classe B sono adatti per l'uso in ambienti domestici o aziendali in cui è presente un collegamento diretto a una rete di alimentazione a bassa tensione.
- Questo apparecchio non è adatto per essere impiegato da persone (bambini inclusi) con ridotte capacità fisiche, sensoriali o psichiche o prive di esperienza e di conoscenze specifiche, a meno che non siano sorvegliate da una persona competente o non siano state adeguatamente istruite sull'impiego dell'apparecchio da parte di una persona addetta alla sicurezza.
- Sorvegliare i bambini per evitare che giochino con il dispositivo.



ATTENZIONE!

- Non utilizzare il forno a microonde con lo sportello aperto poiché potrebbe verificarsi una pericolosa esposizione all'energia a microonde. I dispositivi di protezione non devono essere rimossi o modificati.
- Non posizionare oggetti fra la superficie anteriore del forno e microonde e lo sportello, altrimenti possono raccogliersi residui di detergente sulle superfici di tenuta.

- Non mettere in funzione l'apparecchio nel caso in cui sia danneggiato. È particolarmente importante che lo sportello del forno a microonde sia correttamente chiuso e che non siano presenti danni
 - allo sportello (piegato),
 - ai cardini e ai dispositivi di bloccaggio (rotti o allentanti),
 - alle guarnizioni dello sportello e alle superfici di tenuta.
- Non utilizzare il forno a microonde durante la guida.
- Non utilizzare il forno a microonde come armadietto supplementare (ad es. per i vestiti).
- Il forno a microonde può essere riparato esclusivamente da personale tecnico qualificato.

3 Dotazione

- Forno a microonde
- Set di fissaggio
- Istruzioni per l'uso

4 Conformità d'uso

Il forno a microonde è stato concepito per l'uso nella cabina di guida di autocarri. È adatto esclusivamente per scongelare e riscaldare i generi alimentari per breve tempo, fino a 30 minuti.

Il forno a microonde è realizzato per il funzionamento a corrente continua (24 V $\overline{=}$).

5 Descrizione tecnica







5.1 Installazione

- Verificare che tutto il materiale di imballaggio sia stato rimosso dal lato interno dello sportello.
 - Controllare che il forno a microonde non presenti danni, come uno sportello allineato male o piegato, guarnizioni dello sportello e superfici di tenuta danneggiate, cardini dello sportello e dispositivi di bloccaggio rotti o allentati, ammaccature all'interno del forno o sullo sportello. In presenza di danni, non mettere in funzione il forno a microonde e contattare un tecnico qualificato dell'assistenza.
 - Posizionare il forno a microonde su una superficie piana e stabile in grado di sostenere il peso del forno ed eventuali cibi molto pesanti collocati al suo interno.
 - Non posizionare il forno a microonde vicino a fonti di calore, di umidità anche elevata o di materiali infiammabili.
 - Per garantire il corretto funzionamento, il forno a microonde richiede un'adeguata ventilazione. Mantenere una distanza sufficiente (ca. 5 cm) dalle pareti esterne per garantire lo scambio di calore. Non coprire o bloccare le aperture presenti sul forno a microonde. Non rimuovere i piedini.
 - Verificare che il cavo di collegamento non sia danneggiato e che non sia posizionato sotto il forno a microonde o su una superficie molto calda o tagliente.
 - Non utilizzare il forno a microonde all'aperto.
- Allacciare il cavo di collegamento del forno a microonde a un collegamento da 24 V nel veicolo. Assicurarsi che la rete di alimentazione sia protetta con un fusibile secondo le specifiche tecniche.

5.2 Componenti

Pos. in fig. 1 , pagina 3	Spiegazione
1	Pannello di controllo
2	Fondo del vano interno
3	Chiusura automatica
4	Finestra del forno a microonde

5.3 Elementi di comando

Pos. in fig. 2, pagina 3		Spiegazione
1	-	Display per l'indicazione del tempo di cottura, della potenza e dell'ora attuale
2		Salvataggio e ripristino delle impostazioni
3		Impostazione del tempo di cottura / Spegnimento
4		Selezione del tipo di funzionamento / Impostazione del tempo di cottura
5		Avvio o arresto del programma di cottura o scongelamento attuale
6	-	Pulsante di apertura sportello
7		Selezione della potenza del forno a microonde desiderata
8		Selezionare per scongelare generi alimentari congelati

6 Uso del forno a microonde



NOTA

Dopo il collegamento all'alimentazione elettrica, il forno a microonde è spento e gli elementi di comando sono disattivati.

Aprire e chiudere lo sportello per attivare e utilizzare il forno a microonde.

6.1 Informazioni sulla cottura di generi alimentari

- Disporre con cura gli alimenti. Posizionare le parti più spesse verso l'esterno del piatto.
- Osservare il tempo di cottura. Cuocere secondo il minor tempo di cottura indicato e se necessario aumentarlo. I cibi cotti troppo a lungo possono emettere molto fumo e incendiarsi.
- Coprire i cibi durante la cottura. Le coperture proteggono dagli schizzi e garantiscono una cottura omogenea.
- Durante la cottura girare una volta cibi come polli o hamburger. Girare almeno una volta i cibi più grandi, come ad esempio gli arrosti.
- Cambiare la posizione di cibi, come le polpette, a metà tempo di cottura capovolgendoli e spostandoli dal centro del piatto verso l'esterno.

6.2 Informazioni sulle stoviglie

- Il materiale più adatto per essere utilizzato nel forno a microonde deve essere permeabile alle microonde in modo che queste ultime possano attraversare i contenitori e riscaldare i generi alimentari.
- Poiché le microonde non riescono a penetrare il metallo, è sconsigliabile utilizzare stoviglie in metallo o con bordi metallici.
- Non utilizzare prodotti a base di carta riciclata per la cottura a microonde perché potrebbero contenere piccoli frammenti metallici e generare così scintille e/o incendi.
- Preferire i piatti rotondi/ovali a quelli di forma quadrata/oblunga, perché i generi alimentari tendono a cuocere eccessivamente negli angoli.

L'elenco seguente vale come guida generale per la scelta delle stoviglie appropriate.

Stoviglie	adatte per forni a microonde
Vetro termoresistente	Sì
Vetro non termoresistente	No
Ceramica termoresistente	Sì
Stoviglie in plastica adatte per forni a microonde	Sì
Carta da cucina	Sì
Vassoi metallici	No
Griglie metalliche	No
Pellicola di alluminio e vaschette in alluminio	No

6.3 Cottura



ATTENZIONE! Pericolo di lesioni dovute a cibi riscaldati!

- Estrarre i cibi riscaldati dal forno a microonde prima di mettere in movimento il veicolo.
- Non muovere mai il veicolo se lo sportello del forno a microonde è aperto.



NOTA

- È possibile impostare un tempo massimo di cottura di 30 minuti.
- È possibile impostare la potenza del forno a microonde e il tempo di cottura in qualsiasi sequenza (ad es. prima il tempo di cottura, poi la potenza del forno a microonde o viceversa).

- Inserire i generi alimentari nel forno a microonde e chiudere lo sportello.
- Premere eventualmente di nuovo il tasto  per selezionare la potenza del forno a microonde desiderata:





Potenza massima del forno a microonde (ca. 500 W); riscaldamento rapido dei generi alimentari



Potenza media del forno a microonde (ca. 250 W); riscaldamento di generi alimentari delicati



Potenza minima del forno a microonde (ca. 90 W); mantenimento in caldo dei generi alimentari

- Per impostare il tempo di cottura premere il tasto .
- ✓ Il display (fig. **2** 1, pagina 3) mostra "00:00".
- Premere i tasti  per diminuire o aumentare il valore del tempo di cottura.
- ✓ Ad ogni pressione del tasto, il valore del tempo di cottura diminuisce o aumenta di 10 secondi. Tenere premuto il relativo tasto per impostare più velocemente il tempo di cottura.

- Premere il tasto .
- ✓ Al termine del tempo di cottura impostato, il display visualizza "READY". Viene emesso un segnale acustico per tre volte consecutive se non è stato ancora aperto lo sportello del forno a microonde.

**AVVERTENZA! Pericolo di ustioni dovute a generi alimentari riscaldati!**

Utilizzare presine adeguate per estrarre i generi alimentari dal forno a microonde.

- Aprire lo sportello ed estrarre i generi alimentari riscaldati.

**NOTA**

Viene ripetuto il segnale acustico fintanto che lo sportello è aperto. Le sequenze sono le seguenti:

- **Due** segnali acustici ogni **dieci** secondi nel periodo da 1 a 60 secondi dopo il riscaldamento dei generi alimentari
- **Due** segnali acustici ogni **cinque** secondi nel periodo da 61 a 120 secondi dopo il riscaldamento dei generi alimentari
- **Un segnale acustico costante** nel periodo da 121 a 180 secondi dopo il riscaldamento dei generi alimentari

Dopo 180 secondi il forno a microonde si spegne. Aprire e chiudere lo sportello per attivare e utilizzare il forno a microonde.

Apertura dello sportello durante la cottura

Aprendo lo sportello viene interrotta l'operazione di cottura. Sul display viene visualizzato il tempo rimanente.

Proseguire l'operazione di cottura nel seguente modo:

- Chiudere lo sportello.
- Premere il tasto .

6.4 Scongelamento

- Inserire i generi alimentari nel forno a microonde e chiudere lo sportello.
- Premere il tasto  e inserire, in base alla seguente tabella, il tempo di scongelamento necessario per il peso dell'alimento congelato o il tipo di genere alimentare:

Peso dell'alimento congelato	Carne / pesce
100 g	6 minuti
300 g	14 minuti
500 g	18 minuti

- Premere il tasto  per avviare il programma di scongelamento.
- ✓ Al termine del programma di scongelamento, il display visualizza "READY" e viene emesso un segnale acustico per tre volte consecutive.





NOTA

I tempi di scongelamento indicati sono valori di riferimento. L'effettivo tempo di scongelamento necessario dipende dal tipo e dal contenuto di acqua del genere alimentare (carne, pesce, verdura, frutta, pane, ecc.). Più è elevato il contenuto di acqua nel genere alimentare, più tempo è necessario per lo scongelamento. Per ripartire il calore in modo uniforme, rivoltare o ruotare i generi alimentari durante l'operazione di scongelamento.

6.5 Salvataggio e ripristino delle impostazioni





È possibile salvare e, se necessario, ripristinare la potenza impostata del forno a microonde e del programma di scongelamento.

- Inserire le impostazioni per la cottura (capitolo “Cottura” a pagina 96) o lo scongelamento (capitolo “Scongelamento” a pagina 98).
- Premere il tasto  FAV per almeno 2 secondi.
- ✓ Le impostazioni vengono memorizzate. Il display lampeggia una volta e viene emesso un breve segnale acustico.
- Premere il tasto  FAV per meno di 2 secondi per ripristinare le impostazioni salvate.

6.6 Visualizzazione parametri di sistema

I parametri di sistema vengono visualizzati solo se l'operazione di cottura e il programma di scongelamento sono terminati e non sono stati interrotti.

- Premere il tasto  per visualizzare i parametri di sistema del forno a microonde.

Numero di pressioni del tasto	Significato
Premere il tasto  una volta	Visualizzazione del codice di errore (F.00 = nessun errore)
Premere il tasto  due volte	Visualizzazione della tensione della batteria in volt
Premere il tasto  tre volte	Visualizzazione della temperatura dell'elettronica dell'apparecchio (in °C)
Premere il tasto  quattro volte	Ritorno al tempo di cottura

7 Pulizia e cura

- Prima di pulire l'apparecchio, spegnerlo ed estrarre la spina di alimentazione.
- Non utilizzare abrasivi per pulire l'apparecchio.
- Tenere pulito il vano interno del forno a microonde. Pulire con un panno umido eventuali residui di cibo, spruzzi o fuoriuscite di liquido sulle pareti del forno. Se il forno è molto sporco è possibile utilizzare un detergente delicato. Evitare l'uso di spray o di altri detergenti aggressivi in quanto potrebbero macchiare, rigare o rendere opache le superfici dello sportello.
- Pulire le superfici esterne con un panno umido. Per evitare danni alle parti in funzione all'interno del forno, impedire che l'acqua penetri nelle aperture di aerazione.
- Pulire regolarmente lo sportello, le guarnizioni dello sportello e le parti adiacenti con un panno umido per eliminare eventuali spruzzi o tracce di sporco.
- Evitare che il pannello di controllo si bagni. Pulirlo con un panno morbido e umido. Quando si pulisce il pannello di controllo, lasciare aperto lo sportello del forno per impedire una sua riaccensione involontaria.
- Se si accumula del vapore all'interno oppure all'esterno dello sportello, pulire lo sportello con un panno morbido. Ciò è normale e può accadere quando il forno a microonde viene fatto funzionare in presenza di forte umidità.
- Per togliere odori dal forno, mettere una tazza di acqua con il succo e la buccia di un limone in una ciotola fonda adatta per forni a microonde e accendere il forno per 5 minuti. Pulire accuratamente e asciugare con un panno morbido.
- Far sostituire un'eventuale lampadina del forno guasta da un rivenditore specializzato.
- Pulire regolarmente il forno a microonde e rimuovere tutti i resti di cibo. Se l'apparecchio non viene tenuto pulito, esso può danneggiare la superficie con conseguenti effetti negativi sulla durata del forno.



8 Eliminazione dei guasti



In caso di malfunzionamento, nel display del forno a microonde viene visualizzato **ERROR**.

Guasto	Soluzione
Il forno a microonde non funziona.	Controllare che il forno a microonde sia correttamente collegato. Se il forno non è correttamente collegato, estrarre la spina, attendere 10 secondi e collegare correttamente il forno.
	Controllare che non vi siano fusibili bruciati o interruttori di sicurezza scattati. In caso di corretto funzionamento, controllare che la presa funzioni regolarmente utilizzando un altro apparecchio.
	Assicurarsi che il forno a microonde e il tempo di cottura siano impostati correttamente.
	Verificare che lo sportello sia chiuso correttamente. Altrimenti le microonde non raggiungono il vano interno del forno.

I seguenti codici di errore vengono visualizzati sul display del forno a microonde:

Codice di errore	Errore	Spiegazione / Soluzione
F.01	Protezione di sovraccarico scattata	<ul style="list-style-type: none"> ➤ Premere il tasto  per più di 3 secondi per disattivare il forno a microonde. ➤ Contattare una filiale del produttore del proprio Paese (per gli indirizzi vedi il retro di questo manuale) o il rivenditore specializzato di riferimento.

Codice di errore	Errore	Spiegazione / Soluzione
F.02	Sportello non chiuso	<ul style="list-style-type: none"> ➤ Chiudere lo sportello del forno a microonde. <p>Se il codice di errore continua a essere visualizzato, si è attivata la protezione termica. Procedere come segue:</p> <ul style="list-style-type: none"> ➤ Premere il tasto  per più di 3 secondi per disattivare il forno a microonde. ➤ Provvedere a una sufficiente aerazione. ➤ Attendere almeno 10 minuti prima di rimettere in funzione il forno a microonde. ➤ Se il codice di errore continua a essere visualizzato, contattare una filiale del produttore del proprio Paese (per gli indirizzi vedi il retro di questo manuale) o il rivenditore specializzato di riferimento.
F.03	Guasto tensione di alimentazione interna	<ul style="list-style-type: none"> ➤ Premere il tasto  per più di 3 secondi per disattivare il forno a microonde. ➤ Contattare una filiale del produttore del proprio Paese (per gli indirizzi vedi il retro di questo manuale) o il rivenditore specializzato di riferimento.
F.04	Spegnimento per sottotensione scattato	<p>Nel display vengono visualizzati il simbolo  ed ERROR e la tensione attuale.</p> <p>Vengono emessi 2 segnali acustici alla distanza di un secondo.</p> <p>Dopo 10 secondi il forno a microonde si spegne.</p> <ul style="list-style-type: none"> ➤ Controllare lo stato di carica della batteria del veicolo. ➤ Avviare eventualmente il motore del veicolo per caricare la batteria.

Codice di errore	Errore	Spiegazione / Soluzione
F.05	Protezione contro sovratensioni scattata	<p>Nel display vengono visualizzati il simbolo  ed ERROR e la tensione attuale.</p> <p>Vengono emessi 2 segnali acustici alla distanza di un secondo.</p> <p>Dopo 10 secondi il forno a microonde si spegne.</p> <p>Si è verificato un guasto della rete di bordo da 24 V.</p> <ul style="list-style-type: none"> ➤ Disattivare eventualmente il motore del veicolo. ➤ Riattivare il forno a microonde. ➤ Se il codice di errore continua a essere visualizzato, contattare il rivenditore del vostro veicolo o un'officina.
F.06	Surriscaldamento dell'elettronica	<ul style="list-style-type: none"> ➤ Premere il tasto  per più di 3 secondi per disattivare il forno a microonde. ➤ Attendere almeno 30 minuti prima di rimettere in funzione il forno a microonde. ➤ Se il codice di errore continua a essere visualizzato, contattare una filiale del produttore del proprio Paese (per gli indirizzi vedi il retro di questo manuale) o il rivenditore specializzato di riferimento.
F.07	Guasto ventilatore	<ul style="list-style-type: none"> ➤ Premere il tasto  per più di 3 secondi per disattivare il forno a microonde.
F.08	Guasto antenna forno a microonde	<ul style="list-style-type: none"> ➤ Se il codice di errore continua a essere visualizzato, contattare una filiale del produttore del proprio Paese (per gli indirizzi vedi il retro di questo manuale) o il rivenditore specializzato di riferimento.
F.09	Guasto comunicazione interna	<ul style="list-style-type: none"> ➤ Se il codice di errore continua a essere visualizzato, contattare una filiale del produttore del proprio Paese (per gli indirizzi vedi il retro di questo manuale) o il rivenditore specializzato di riferimento.

9 Garanzia

Vale il termine di garanzia previsto dalla legge. Qualora il prodotto risultasse difettoso, La preghiamo di rivolgersi alla filiale del produttore del suo Paese (l'indirizzo si trova sul retro del manuale di istruzioni), oppure al rivenditore specializzato di riferimento.

Per la riparazione e per il disbrigo delle condizioni di garanzia è necessario inviare la seguente documentazione:

- una copia della fattura con la data di acquisto del prodotto,
- un motivo su cui fondare il reclamo, oppure una descrizione del guasto.

10 Smaltimento

- Raccogliere il materiale di imballaggio possibilmente negli appositi contenitori di riciclaggio.



Quando il prodotto viene messo fuori servizio definitivamente, informarsi al centro di riciclaggio più vicino, oppure presso il proprio rivenditore specializzato, sulle prescrizioni adeguate concernenti lo smaltimento.

11 Specifiche tecniche

	MWO24
N. articolo:	9600000535
Tensione nominale:	24 V $\overline{=}$
Campo di tensione di ingresso:	21 – 32 V
Potenza forno a microonde:	500 W
Protezione contro sovratensioni:	> 32 V
Protezione contro le sottotensioni:	< 21 V (per 10 secondi), < 18 V
Potenza assorbita in standby:	0,7 mA
Potenza assorbita attivato:	max 200 mA
Potenza assorbita max:	40 A
Frequenza forno a microonde:	2450 MHz
Dimensioni esterne H x L x P:	279 x 445 x 335 mm
Dimensioni vano interno H x L x P:	181 x 278 x 280 mm
Capacità:	17 litri
Peso:	9,8 kg
Peso inclusi angolari di fissaggio:	10,3 kg

Lees deze handleiding voor de ingebruikneming zorgvuldig door en bewaar hem. Geef de handleiding bij het doorgeven van het product aan de gebruiker.

Inhoudsopgave

1	Verklaring van de symbolen	106
2	Veiligheidsinstructies	107
3	Omvang van de levering	109
4	Gebruik volgens bestemming	109
5	Technische beschrijving	110
6	Magnetron bedienen	112
7	Reiniging en onderhoud	118
8	Storingen verhelpen	119
9	Garantie	121
10	Afvoer	121
11	Technische gegevens	122

1 Verklaring van de symbolen



WAARSCHUWING!

Veiligheidsaanwijzing: Het niet naleven kan leiden tot overlijden of ernstig letsel.



VOORZICHTIG!

Veiligheidsaanwijzing: Het niet naleven kan leiden tot letsel.



INSTRUCTIE

Aanvullende informatie voor het bedienen van het product.

2 Veiligheidsinstructies



WAARSCHUWING!

- Lees alle instructies voordat u het toestel gebruikt.
- Gebruik dit toestel alleen voor het beoogde gebruik zoals beschreven in deze handleiding. Gebruik geen bijtende chemicaliën of dampen in dit toestel. Deze ovensoort is speciaal ontwikkeld om te verwarmen of mee te koken. Hij is niet bedoeld voor industrie- of laboratoriumgebruik.
- Het toestel niet gebruiken, als het leeg is.
- Dit toestel niet gebruiken, als kabels of stekkers beschadigd zijn, het niet meer juist functioneert of als het beschadigd of gevallen is. Als de aansluitkabel van dit toestel wordt beschadigd, moet deze, om gevaren te vermijden, door de fabrikant of de klantenservice of een gelijkwaardig gekwalificeerd persoon worden vervangen.
- Kinderen mogen het toestel alleen zonder toezicht gebruiken, indien voldoende instructies zijn gegeven zodat het kind het toestel op veilige wijze kan gebruiken en het de gevaren van onreglementair gebruik begrijpt.
- Om brandgevaar in de gaaruimte te reduceren:
 - Controleer de magnetron bij het verwarmen van voeding in houders van kunststof of papier op mogelijke ontsteking.
 - Verwijder draden van papieren of kunststof verpakkingen alvorens ze in de magnetron te leggen.
 - Schakel het toestel bij rookontwikkeling uit, of trek de stekker eruit. Houd de deur gesloten om eventuele vlammen te doven.
 - Gebruik de binnenruimte niet als opslag. Laat papieren producten, kookgerei of levensmiddelen niet in de magnetron, als u deze niet gebruikt.
- Vloeibare of andere levensmiddelen mogen niet in afgesloten houders worden verwarmd, omdat ze kunnen exploderen.
- Het verwarmen van vloeistoffen kan leiden tot vertraagd omhoog spuiten; behandel de houders dus voorzichtig.
- Geen levensmiddelen in de magnetron braden. Hete olie kan de oven en kookgerei beschadigen en zelfs leiden tot huidverbrandingen.
- Eieren met schaal en hardgekookte eieren mogen niet in de magnetron worden verhit omdat ze ook na het verwarmen nog kunnen exploderen.

- Steek voor het verwarmen een opening in levensmiddelen met harde schalen en schillen zoals aardappelen, appels en kastanjes.
- De inhoud van babyflesjes en babyglazen moet worden geroerd of geschud en de temperatuur voor gebruik worden gecontroleerd om verbrandingen te voorkomen.
- Kookgerei kan heet worden door de warmte uit verwarmde levensmiddelen. Gebruik eventueel pannenlappen.
- De geschiktheid van kookgerei voor magnetrons moet worden gecontroleerd.
- Het is gevaarlijk voor niet-opgeleide personen om service- of reparatiewerkzaamheden uit te voeren waarbij afdekkingen moeten worden verwijderd omdat deze tegen straling beschermen.
- Dit product behoort tot groep B van de ISM-toestellen. Tot deze groep behoren ook alle ISM-toestellen (voor industrie, wetenschap en medische toepassingen) waarmee hogefrequentie-energie in de vorm van elektromagnetische straling wordt gegenereerd. Toestellen van de klasse^oB zijn geschikt voor gebruik in woonbereiken en in bedrijven die direct op een laagspanningsnet zijn aangesloten.
- Dit toestel is niet bedoeld voor gebruik door personen (inclusief kinderen) met beperkte fysieke, zintuiglijke of geestelijke vaardigheden of onvoldoende ervaring en kennis zonder passend toezicht of uitvoerige instructie betreffende gebruik van het toestel door een voor de veiligheid verantwoordelijke persoon.
- Er moet toezicht worden gehouden op kinderen, zodat ze niet met het toestel gaan spelen.

**VOORZICHTIG!**

- Gebruik de magnetron niet met geopende deur, omdat dit kan leiden tot schadelijke inwerking door microgolven. De veiligheidsinrichtingen mogen niet worden overbrugd of gemanipuleerd.
- Er mogen geen kleine voorwerpen tussen magnetronvoorzijde en de deur worden geplaatst. Er mogen geen resten van reinigingsmiddelen op afdichtingen achterblijven.
- Gebruik het toestel niet, als het beschadigd is. Het is bijzonder belangrijk dat de magnetrondeur juist sluit, en geen beschadiging voorhanden is aan
 - de deur (verbogen),
 - scharnieren en vergrendelingen (gebroken of los),
 - deurafdichtingen en afdichtvlakken.
- Bedien de magnetron niet tijdens rijden.
- Gebruik de magnetron niet als opbergruimte (bijvoorbeeld voor kleding).
- De magnetron mag uitsluitend door gekwalificeerd vakpersoneel worden gerepareerd.

3 Omvang van de levering

- Magnetron
- Bevestigingsset
- Gebruiksaanwijzing

4 Gebruik volgens bestemming

De magnetron is ontworpen voor gebruik in de bestuurderscabine van vrachtwagens. Het toestel is uitsluitend geschikt voor het ontdooien en verwarmen van levensmiddelen gedurende maximaal 30 minuten.

De magnetron is voor gebruik met een gelijkstroomnet (24 V $\overline{=}$) ontworpen.

5 Technische beschrijving







5.1 Installatie

- Controleer of alle verpakkingsmaterialen van de binnenzijde van de deur verwijderd zijn.
 - Controleer de magnetron op beschadiging zoals een onjuist uitgelijnde of verbogen deur, beschadigde deurafdichtingen en afdichtvlakken, gebroken of losse deurscharnieren en vergrendelingen en deuken aan de binnenzijde van de holle ruimte of in de deur. Gebruik het toestel bij vastgestelde schade niet en raadpleeg gekwalificeerd servicepersoneel.
 - De magnetron moet op een effen, stabiel vlak worden opgesteld om het eigen gewicht en de zwaarste voedingsmiddelen te kunnen houden.
 - Plaats de magnetron niet in de buurt van hitte, vochtigheid, hoge luchtvochtigheid of in de buurt van ontvlambare materialen.
 - Voor correct bedrijf van de magnetron moet voor voldoende luchttoevoer worden gezorgd. Houd voldoende afstand (ca. 5 cm) tot de buitenwanden, zodat voldoende warmtewisseling kan plaatsvinden. Dek openingen van de magnetron niet af en blokkeer deze niet. De voeten mogen niet worden verwijderd.
 - Controleer of de aansluitkabel onbeschadigd is en niet onder de magnetron of boven een heet of scherp oppervlak verloopt.
 - Gebruik de magnetron niet buiten.
- Verbind de aansluitkabel van de magnetron met een geschikte 24-V-aansluiting in het voertuig. Controleer of de toevoerleiding met een zekering conform de technische gegevens is beveiligd.

5.2 Bestanddelen

Pos. in afb. 1 , pagina 3	Toelichting
1	Bedieningspaneel
2	Binnenbodem
3	Deurvergrendeling
4	Magnetronvenster

5.3 Bedieningselementen

Pos. in afb. 2 , pagina 3	Toelichting
1	– Display voor de weergave van gaartijd, vermogen en actuele tijd
2	 FAV Opslaan en herstellen van instellingen
3	 Instellen van de gaartijd/uitschakelen
4	 Selecteren van de bedrijfsmodus/instellen van de gaartijd
5	 Starten of stoppen van het actuele gaar- of ontdooiprogramma
6	– Deurtoets
7	 Selecteren van het gewenste magnetronvermogen
8	 Selecteren voor het ontdooien van bevroren levensmiddelen

6 Magnetron bedienen



INSTRUCTIE

Na aansluiting op de stroomvoorziening is de magnetron uitgeschakeld en zijn de bedienelementen gedeactiveerd.

Open en sluit de deur om de magnetron in te schakelen en te gebruiken.

6.1 Informatie over het garen van levensmiddelen

- Positioneer de levensmiddelen op juiste wijze. Positioneer de dikste bereiken naar buiten.
- Neem de tijd gaartijd in acht. Gaar deze met de kortste gaartijd, en verleng de gaartijd indien nodig. Te lang gegaarde levensmiddelen kunnen beginnen te roken of kunnen zich ontvlammen.
- Dek de levensmiddelen tijdens het garen af. Afdekkingen voorkomen spatten en zorgen voor gelijkmatig garen.
- Draai levensmiddelen zoals kip of hamburgers een keer tijdens het garen. Grote levensmiddelen zoals braadvlees moeten minstens een keer worden gedraaid.
- Herpositioneer levensmiddelen zoals gehaktballetjes na de helft van de tijd van boven naar beneden en van het midden naar buiten.

6.2 Informatie over kookgerei

- Het ideale materiaal voor een magnetron is doorlaatbaar voor microgolven zodat de energie door de houder kan dringen en de levensmiddelen kan verwarmen.
- Microgolven kunnen niet door metaal dringen zodat metaal niet mag worden gebruikt.
- Gebruik geen gerecyclede papieren producten voor het garen in de magnetron, omdat ze kleine metaaldeeltjes kunnen bevatten die vonken/brand kunnen veroorzaken.
- Rond/ovaal kookgerei is beter geschikt dan vierkant/lang kookgerei omdat levensmiddelen in de hoeken kunnen oververhitten.

De volgende lijst dient als richtlijn voor geschikt kookgerei:

Kookgerei	Geschikt voor magnetrons
Hittebestendig glas	Ja
Niet-hittebestendig glas	Nee
Hittebestendig keramiek	Ja
Voor magnetron geschikt kunststof kookgerei	Ja
Keukenpapier	Ja
Metalen schaal	Nee
Metalen onderstel	Nee
Aluminumfolie en aluminumfoliehouder	Nee

6.3 Garen



VOORZICHTIG! Letselgevaar door hete gerechten!

- Verwijder hete gerechten uit de magnetron alvorens het voertuig te bewegen.
- Beweeg het voertuig nooit, als de deur van de magnetron geopend is.



INSTRUCTIE

- U kunt een maximale gaartijd van 30 minuten instellen.
- U kunt het magnetronvermogen en de gaartijd in willekeurige volgorde instellen (bijvoorbeeld eerst de gaartijd en het magnetronvermogen of omgekeerd).

- ▶ Plaats de levensmiddelen in de magnetron en sluit de deur.
- ▶ Druk eventueel herhaaldelijk op de toets om het gewenste magnetronvermogen te selecteren:



Maximaal magnetronvermogen (ca. 500 W); snel verwarmen van levensmiddelen



Gemiddeld magnetronvermogen (ca. 250 W); verwarmen van gevoelige levensmiddelen



Minimaal magnetronvermogen (ca. 90 W); warm houden van levensmiddelen

- ▶ Druk op de toets om de gaartijd in te stellen.
- ✓ Het display (afb. **2** 1, pagina 3) toont „00:00“.
- ▶ Druk op de toetsen om de waarde voor de gaartijd te reduceren of te verhogen.
- ✓ Elk keer drukken op de toets verlaagt of verhoogt de waarde voor de gaartijd met 10 seconden. Houd de desbetreffende toets ingedrukt om de gaartijd sneller in te stellen.

➤ Druk op de toets .

- ✓ Na afloop van de ingestelde gaartijd toont het display „READY”. Een signaaltoon klinkt drie keer, als de deur van de magnetron nog niet werd geopend.



WAARSCHUWING! Verbrandingsgevaar door verhitte levensmiddelen!

Gebruik geschikte pannenlappen om verhitte levensmiddelen uit de magnetron te nemen.

➤ Open de deur en neem de verhitte levensmiddelen eruit.



INSTRUCTIE

De signaaltoon wordt herhaald tot de deur wordt geopend.
De herhalingstijd is als volgt:

- **Twee** signaltönen elke **tien** seconden gedurende 1 seconde tot 60 seconden na verhitting van de levensmiddelen
- **Twee** signaltönen elke **vijf** seconden gedurende 61 seconden tot 120 seconden na verhitting van de levensmiddelen
- **Een constante signaaltoon** gedurende 121 seconden tot 180 seconden na verhitting van de levensmiddelen

Na 180 seconden wordt de magnetron uitgeschakeld. Open en sluit de deur om de magnetron in te schakelen en te gebruiken.

Openen van de deur tijdens garen

Door openen van de deur wordt de gaarprocedure afgebroken. Het display toont de resttijd.

Zet de gaarprocedure als volgt voort:

➤ Sluit de deur.

➤ Druk op de toets .

6.4 Ontdooien

- ▶ Plaats de levensmiddelen in de magnetron en sluit de deur.
- ▶ Druk op de toets  en stel volgens onderstaande tabel de vereiste ontdooitijd voor het gewicht van de te ontdooien levensmiddelen resp. het soort levensmiddel in:

Gewicht van de vrieswaren	Vlees / vis
100 g	6 minuten
300 g	14 minuten
500 g	18 minuten

- ▶ Druk op de toets  om het ontdooiprogramma te starten.
- ✓ Na beëindiging van het ontdooiprogramma toont het display „READY” en klinkt drie keer achtereenvolgend een signaaltoon.





INSTRUCTIE

De aangegeven ontdooitijden zijn richtwaarden. De werkelijke ontdooitijd hangt af van de soort en het watergehalte van het levensmiddel (vlees, vis, groente, fruit, brood etc.). Hoe hoger het watergehalte van het levensmiddel, hoe meer tijd voor het ontdooien nodig is. Om de warmte gelijkmatig te verdelen, de levensmiddelen tijdens ontdooien wend en omdraaien.

6.5 Instellingen opslaan en herstellen

U kunt het ingestelde magnetronvermogen en het vermogen van het ontdooi-programma opslaan en indien nodig herstellen.

- Leg de instellingen voor het garen (hoofdstuk „Garen“ op pagina 114) of ontdooien (hoofdstuk „Ontdooien“ op pagina 116) vast.
- Druk minstens 2 seconden op toets  FAV.
- ✓ De instellingen worden opgeslagen. Het display knippert een keer en er klinkt een korte signaaltoon.
- Druk minder dan 2 seconden op de toets  FAV om de opgeslagen instellingen te herstellen.

6.6 Systeemparameters weergeven

De systeemparameters worden alleen weergegeven, als gaarprocedure en ontdooi-programm beëindigd en niet onderbroken zijn.

- Druk op de toets  om de systeemparameters van de magnetron weer te geven.

Aantal toetsbedieningen	Betekenis
Toets  opnieuw indrukken	Weergeven van de foutcode (F.00 = geen fout)
Toets  twee keer indrukken	Weergeven van de accuspanning in volt
Toets  drie keer indrukken	Weergeven van de temperatuur van tostelelektronica (in °C)
Toets  vier keer indrukken	Terug naar gaartijd

7 Reiniging en onderhoud



- Schakel het toestel uit en trek de stekker er voor de reiniging uit.
- Gebruik voor de reiniging van het toestel geen schuurmiddelen.
- Houd de binnenzijde van de magnetron schoon. Wis weggespat eten of gemorste vloeistoffen op de wanden van de magnetron weg met een vochtige doek. Gebruik een mild reinigingsmiddel, indien de magnetron zeer vuil is. Vermijd gebruik van spray en andere scherpe reinigingsmiddelen omdat deze vlekken, strepen of matte oppervlakken op de deur kunnen veroorzaken.
- De buitenvlakken moeten met een vochtige doek worden gereinigd. Om beschadiging van de binnenonderdelen van de magnetron te voorkomen mag het water niet direct in de ventilatieopeningen dringen.
- Wis de deur, de deurafdichtingen en aangrenzende delen regelmatig schoon met een vochtige doek om vuil en spatten te verwijderen.
- Voorkom dat het bedieningsveld nat wordt. Reinig het met een zachte, vochtige doek. Laat de deur open om de magnetron niet onbedoeld in te schakelen.
- Als zich vocht aan de binnen- of buitenzijde van de deur heeft verzameld, maak deze dan droog met een zachte doek. Dit kan gebeuren als de magnetron onder zeer vochtige omstandigheden wordt gebruikt en is normaal.
- Geurtjes in de magnetron kunnen door glas water met de sap en de schil van een citroen worden verwijderd. Vul dit in een diepe houder die is geschikt is voor gebruik in magnetrons, en schakel de magnetron 5 minuten in. Droog de magnetron grondig af met een zachte doek.
- Laat een defecte magnetronlamp door een vakhandelaar vervangen.
- De magnetron moet regelmatig worden gereinigd en alle levensmiddelen moeten worden verwijderd. Als het toestel niet schoon wordt gehouden, kan dit leiden tot verslechtering van de oppervlakken en de levensduur van het toestel.





8 Storingen verhelpen

Bij fouten wordt in het display van de magnetron **ERROR** weergegeven.

Storing	Oplossing
De magnetron werkt niet.	<p>Controleer of de magnetron correct is aangesloten. Als deze niet correct is aangesloten, trek dan de stekker eruit, wacht 10 seconden en sluit de magnetron correct aan.</p> <hr/> <p>Controleer of een zekering is doorgebrand of een veiligheidsschakelaar werd geactiveerd. Als deze correct functioneren, test dan het stopcontact met een ander toestel.</p> <hr/> <p>Controleer of de magnetron en de gaartijd juist zijn ingesteld.</p> <hr/> <p>Controleer of de deur correct is gesloten. Anders bereiken de microgolven de binnenruimte van de magnetron niet.</p>

De volgende foutcodes worden op het display van de magnetron weergegeven:

Foutcode	Storing	Verklaring / verhelping
F.01	Overstroombeveiliging geactiveerd	<ul style="list-style-type: none"> ➤ Druk langer dan 3 seconden op de toets  om de magnetron uit te schakelen. ➤ Raadpleeg een filiaal van de fabrikant in uw land (adressen zie achterkant van de handleiding) of uw speciaalzaak.
F.02	Deur niet dicht	<p>➤ Sluit de deur van de magnetron.</p> <p>Als de foutcode verder wordt weergegeven, is de temperatuurbeveiliging geactiveerd. Ga als volgt te werk:</p> <ul style="list-style-type: none"> ➤ Druk langer dan 3 seconden op de toets  om de magnetron uit te schakelen. ➤ Zorg voor voldoende ventilatie. ➤ Wacht minstens 10 minuten tot u de magnetron weer gebruikt. ➤ Als de foutcode verder wordt weergegeven, een filiaal van de fabrikant in uw land (adressen zie achterkant van de handleiding) of uw speciaalzaak raadplegen.

Foutcode	Storing	Verklaring / verhelping
F.03	Storing interne spanningsvoorziening	<ul style="list-style-type: none"> ➤ Druk langer dan 3 seconden op de toets  om de magnetron uit te schakelen. ➤ Raadpleeg een filiaal van de fabrikant in uw land (adressen zie achterkant van de handleiding) of uw speciaalzaak.
F.04	Onderspanningsbeveiliging geactiveerd	<p>In het display worden het symbool  en ERROR en de actuele spanning weergegeven. Elke seconde klinken 2 signaaltönen. Na 10 seconden wordt de magnetron uitgeschakeld.</p> <ul style="list-style-type: none"> ➤ Controleer de laadtoestand van de voertuigaccu. ➤ Start eventueel de motor van het voertuig om de voertuigaccu te laden.
F.05	Overspanningsbeveiliging geactiveerd	<p>In het display worden het symbool  en ERROR en de actuele spanning weergegeven. Elke seconde klinken 2 signaaltönen. Na 10 seconden wordt de magnetron uitgeschakeld.</p> <p>Er is een storing in het 24-V-boordnet.</p> <ul style="list-style-type: none"> ➤ Schakel eventueel de motor van het voertuig uit. ➤ Schakel de magnetron weer in. ➤ Als de foutcode verder wordt weergegeven, uw voertuighandelaar of een garage raadplegen.
F.06	Oververhitting van het elektronisch systeem	<ul style="list-style-type: none"> ➤ Druk langer dan 3 seconden op de toets  om de magnetron uit te schakelen. ➤ Wacht minstens 30 minuten tot u de magnetron weer gebruikt. ➤ Als de foutcode verder wordt weergegeven, een filiaal van de fabrikant in uw land (adressen zie achterkant van de handleiding) of uw speciaalzaak raadplegen.

Foutcode	Storing	Verklaring / verhelping
F.07	Ventilatorstoring	➤ Druk langer dan 3 seconden op de
F.08	Storing magnetronantenne	toets  om de magnetron uit te schakelen.
F.09	Storing interne communicatie	➤ Als de foutcode verder wordt weergegeven, een filiaal van de fabrikant in uw land (adressen zie achterkant van de handleiding) of uw speciaalzaak raadplegen.

9 Garantie

De wettelijke garantieperiode is van toepassing. Als het product defect is, wendt u zich tot het filiaal van de fabrikant in uw land (adressen zie achterkant van de handleiding) of tot uw speciaalzaak.

Voor de afhandeling van de reparatie of garantie dient u de volgende documenten mee te sturen:

- een kopie van de factuur met datum van aankoop,
- reden van de klacht of een beschrijving van de storing.

10 Afvoer

➤ Laat het verpakkingsmateriaal indien mogelijk recycelen.



Als u het product definitief buiten bedrijf stelt, informeer dan bij het dichtstbijzijnde recyclingcentrum of uw speciaalzaak naar de betreffende afvoervoorschriften.

11 Technische gegevens

	MWO24
Artikelnr.:	9600000535
Nominale spanning:	24 V $\overline{=}$
Ingangsspanningsbereik:	21 – 32 V
Magnetronvermogen:	500 W
Overspanningsbeveiliging:	> 32 V
Onderspanningsbeveiliging:	< 21 V (gedurende 10 seconden), < 18 V
Stroomopname in stand-by:	0,7 mA
Stroomgebruik ingeschakeld:	max. 200 mA
Stroomgebruik max.:	40 A
Magnetronvermogen:	2450 MHz
Afmetingen buiten h x b x d:	279 x 445 x 335 mm
Afmetingen binnen h x b x d:	181 x 278 x 280 mm
Inhoud:	17 liter
Gewicht:	9,8 kg
Gewicht incl. bevestigingshoek:	10,3 kg

Læs denne vejledning omhyggeligt igennem før ibrugtagning, og gem den. Giv den til brugeren, hvis du giver produktet videre.

Indholdsfortegnelse

1	Forklaring af symbolerne	123
2	Sikkerhedshenvisninger	124
3	Leveringsomfang	126
4	Korrekt brug	126
5	Teknisk beskrivelse	126
6	Betjening af mikrobølgeovnen	128
7	Rengøring og vedligeholdelse	134
8	Udbedring af fejl	135
9	Garanti	137
10	Bortskaffelse	137
11	Tekniske data	138

1 Forklaring af symbolerne



ADVARSEL!

Sikkerhedshenvisning: Manglende overholdelse kan medføre død eller alvorlig kvæstelse.



FORSIGTIG!

Sikkerhedshenvisning: Manglende overholdelse kan medføre kvæstelser.



BEMÆRK

Supplerende informationer om betjening af produktet.

2 Sikkerhedshenvisninger



ADVARSEL!

- Læs alle anvisninger, før apparatet anvendes.
- Anvend kun dette apparat til den tiltænkte anvendelse som beskrevet i denne vejledning. Anvend ikke ætsende kemikalier eller dampe i dette apparat. Denne type ovn er specielt udviklet til at opvarme eller lave mad. Den er ikke beregnet til industri- eller laboratorieanvendelse.
- Anvend ikke apparatet, når det er tomt.
- Tag ikke dette apparat i drift, hvis kablet eller stikket er beskadiget, hvis det ikke fungerer rigtigt, eller hvis det er beskadiget eller er blevet tabt. Hvis dette apparats tilslutningskabel er beskadiget, skal det udskiftes af producenten, dennes kundeservice eller en lignende kvalificeret person for at undgå farer.
- Børn må kun anvende apparatet uden opsyn, hvis der er givet tilstrækkelige anvisninger, så barnet er i stand til at anvende apparatet på en sikker måde, og at det forstår farerne ved ukorrekt brug.
- Reduktion af faren for brand i tilberedelsesrummet:
 - Ved opvarmning af fødevarer i kunststof- eller papirbeholdere skal du kontrollere mikrobølgeovnen for en mulig antændelse.
 - Fjern strimler af papir- eller plastikposer, før du lægger dem ind i mikrobølgeovnen.
 - Ved røgdannelse skal du slukke apparatet eller trække netstikket ud. Hold døren lukket for at kvæle evt. flammer.
 - Anvend ikke det indvendige rum som lager. Lad ikke papirprodukter, køkkenredskaber eller levnedsmidler ligge i mikrobølgeovnen, hvis du ikke anvender det.
- Væsker eller andre levnedsmidler må ikke opvarmes i lukkede beholdere, da de kan eksplodere.
- Opvarmning af drikkevarer kan medføre et forsinket, pludseligt, kraftigt stænk, håndtér derfor beholderen forsigtigt.
- Steg ikke levnedsmidler i mikrobølgeovnen. Varm olie kan beskadige ovndele og køkkenredskaber og sågar medføre forbrændinger på huden.
- Æg med skal og hårdkogte æg bør ikke opvarmes i mikrobølgeovnen, da de også kan eksplodere efter opvarmningen.
- Stik ind i levnedsmidler med hård skal som f.eks. kartofler, hele græskar, æbler og kastanier, før de opvarmes.

- Indholdet i babyflasker og babyglas skal røres og rystes og temperatur kontrolleres før indtagelse for at undgå forbrændinger.
- Køkkenredskaber kan blive varme, fordi varme overføres fra de opvarmede levnedsmidler. Grydelapper kan være nødvendige ved brugen.
- Det skal kontrolleres, at køkkentøj er egnet til anvendelse i mikrobølgeovnen.
- Det er farligt for uuddannede personer at udføre service- eller reparationsarbejder, der omfatter fjernelse af afdækninger, da de sikrer beskyttelse mod strålebelastning på grund af mikrobølgeenergi.
- Dette produkt hører til gruppe B for ISM-udstyr. Til denne gruppe hører alt ISM-udstyr (til industri, videnskab og medicin), hvor der skabes højfrekvent energi i form af elektromagnetisk stråling. Udstyr i klasse B er egnet til anvendelse i beboelsesområder og i virksomheder, der er tilsluttet direkte til et lavspændingsnet.
- Dette apparat er ikke beregnet til at blive anvendt af personer (inkl. børn), som har begrænsede fysiske, sans- eller mentale evner eller er uerfarne eller uvidende, hvis der ikke er sørget for et passende opsyn eller udførlig vejledning i brugen af apparatet fra en person, der er ansvarlig for deres sikkerhed.
- Børn bør være under opsyn for at sikre, at de ikke leger med apparatet.



FORSIGTIG!

- Anvend ikke mikrobølgeovnen med åben dør, da det kan medføre en skadelig virkning på grund af mikrobølger. Beskyttelsesanordninger må ikke omgås eller manipuleres.
- Der må ikke placeres genstande mellem mikrobølgeovnens forreste flade og døren eller have samlet sig rengøringsmiddelrester på tætningsflader.
- Tag ikke apparatet i brug, hvis det er beskadiget. Det er især vigtigt, at mikrobølgeovnens dør lukker rigtigt, og at det ikke viser tegn på skader på
 - døren (bøjlet)
 - hængsler og låse (afbrækkede eller løsnede)
 - dørtætninger og tætningsflader.
- Anvend ikke mikrobølgeovnen under kørslen.
- Anvend ikke mikrobølgeovnen som ekstra magasin (f.eks. til tøj).
- Mikrobølgeovnen må udelukkende repareres af kvalificeret fagpersonale.

3 Leveringsomfang

- Mikrobølgeovn
- Fastgørelsessæt
- Betjeningsvejledning

4 Korrekt brug

Mikrobølgeovnen er beregnet til anvendelse i førerkabinen i lastbiler. Den er udelukkende egnet til at optø og opvarme levnedsmidler i korte tidsrum på op til 30 minutter.

Mikrobølgeovnen er beregnet til tilslutning til jævnstrømsnettet (24 V $\overline{=}$).

5 Teknisk beskrivelse







5.1 Installation

- Kontrollér, at alle emballeringsmaterialer er fjernet fra dørens inderside.
 - Kontrollér mikrobølgeovnen for skader som f.eks. en forkert indstillet eller bøjet dør, beskadigede dørtætninger og tætningsflader, afbrækkede eller løse dørhængsler og låse og buler inde i hulrummet eller på døren. Hvis du konstaterer en skade, må du ikke tage mikrobølgeovnen i drift og skal du kontakte kvalificeret servicepersonale.
 - Mikrobølgeovnen skal opstilles på en plan, stabil flade for at kunne holde sin egen vægt og de tungest mulig levnedsmidler.
 - Opstil ikke mikrobølgeovnen i nærheden af varme, fugt, høj luftfugtighed eller i nærheden af brændbare materialer.
 - For at fungere korrekt har mikrobølgeovnen brug for tilstrækkelig lufttilførsel. Overhold en tilstrækkelig afstand (ca. 5 cm) til ydervæggene for at sikre varmeudvekslingen. Tildæk eller blokér ikke åbningerne på mikrobølgeovnen. Fødderne må ikke fjernes.
 - Kontrollér, at tilslutningskablet er ubeskadiget og ikke forløber uden mikrobølgeovnen eller over en varm eller skarp overflade.
 - Anvend ikke mikrobølgeovnen i det fri.
- Forbind mikrobølgeovnens tilslutningskabel med en egnet 24 V-tilslutning i køretøjet. Sørg for, at tilførselsledningen er sikret med en sikring i henhold til de tekniske data.

5.2 Bestanddele

Pos. på fig. 1 , side 3	Forklaring
1	Betjeningsfelt
2	Det indvendige rums bund
3	Dørlås
4	Mikrobølgeovens vindue

5.3 Betjeningslementer

Pos. på fig. 2 , side 3	Forklaring
1	– Display til visning af tilberedningstiden, ydelsen og den aktuelle tid
2	 FAV Lagring og genoprettelse af indstillinger
3	 Indstilling af tilberedningstiden/frakobling
4	 Valg af driftstypen/indstilling af tilberedningstiden
5	 Start eller stop af det aktuelle tilberednings- eller optøningsprogram
6	– Dørtast
7	 Valg af den ønskede ydelse for mikrobølgeovnen
8	 Valg til optøning af frosne levnedsmidler

6 Betjening af mikrobølgeovnen



BEMÆRK

Efter tilslutning til strømforsyningen er mikrobølgeovnen slukket, og betjeningselementerne er deaktiveret.

Åbn og luk døren for at tænde og anvende mikrobølgeovnen.

6.1 Informationer om tilberedning af levnedsmidler

- Placér levnedsmidlerne omhyggeligt. Placér de tykkeste områder yderst.
- Vær opmærksom på tilberedningstiden. Tilbered i den kortest anførte tid, og forøg den om nødvendigt. Levnedsmidler, der tilberedes for længe, kan ryge eller antændes.
- Tildæk levnedsmidler ved tilberedningen. Tildækninger forhindrer stænk og sørger for en ensartet tilberedning.
- Vend levnedsmidler som f.eks. kylling eller hamburgere en gang under tilberedningsprocessen. Store levnedsmidler som f.eks. en steg skal mindst vendes en gang.
- Flyt levnedsmidler som f.eks. kødboller oppefra og ned og fra midten og ud efter halvdelen af tiden.

6.2 Informationer om køkkentøj

- Det ideelle materiale til en mikrobølgeovn er gennemtrængeligt for mikrobølgeovne, så energien kan trænge gennem beholderen og levnedsmidlerne kan opvarmes.
- Mikrobølgeovne kan ikke trænge igennem metal, så køkkentøj af metal eller med metalkant bør ikke anvendes.
- Anvend ikke recycling-papirprodukter til tilberedningen i mikrobølgeovnen, da de kan indeholde små metalfragmenter, der kan forårsage gnister og/eller brand.
- Rundt/ovalt køkkentøj er bedre egnet end kvadratisk/laflangt køkkentøj, da levnedsmidler kan blive opvarmet for meget i køkkentøjets hjørner.

Følgende liste anvendes vejledning for egnet køkkentøj:

Køkkentøj	Egnet til mikrobølgeovn
Ovnfast glas	Ja
Ikke-ovnfast glas	Nej
Ikke-ovnfast keramik	Ja
Køkkentøj af plastik, der er egnet til mikrobølgeovne	Ja
Køkkenrulle	Ja
Metalskåle	Nej
Metalstativer	Nej
Aluminumfolie og aluminumfoliebeholdere	Nej

6.3 Tilberedning



FORSIGTIG! Fare for kvæstelser på grund af opvarmet mad!

- Fjern opvarmet mad fra mikrobølgeovnen, før du bevæger køretøjet.
- Bevæg aldrig køretøjet, når mikrobølgeovnens dør er åbnet.



BEMÆRK

- Du kan indstille en maksimal tilberedningstid på 30 minutter.
- Du kan indstille mikrobølgeovnens ydelse og tilberedningstiden i vilkårlig rækkefølge (f.eks. først tilberedningstiden og derefter mikrobølgeovnens ydelse eller omvendt).

- Læg levnedsmidlerne ind i mikrobølgeovnen, og luk døren.
- Tryk evt. flere gange på knappen  for at vælge den ønskede ydelse for mikrobølgeovnen:





Maksimal ydelse for mikrobølgeovnen (ca. 500 W), hurtig opvarmning af levnedsmidler



Middel ydelse for mikrobølgeovnen (ca. 250 W), opvarmning af følsomme levnedsmidler



Minimal ydelse for mikrobølgeovnen (ca. 90 W), levnedsmidler holdes varme

- Tryk på knappen  for at indstille tilberedningstiden.
- ✓ Displayet (fig. **2** 1, side 3) viser „00:00“.
- Tryk på knapperne   for at reducere eller forøge værdien for tilberedningstiden.
- ✓ Hver gang der trykkes på knappen, reduceres eller forøges værdien for tilberedningstiden med 10 sekunder. Hold den pågældende knap trykket ind for at indstille tilberedningstiden hurtigere.

- Tryk på knappen .
- ✓ Når den indstillede tilberedningstid er forløbet, viser displayet „READY“. Der lyder en signaltone tre gange efter hinanden, hvis du endnu ikke har åbnet mikrobølgeovnens dør.

**ADVARSEL! Fare for forbrænding på grund af opvarmede levnedsmidler!**

Anvend egnede grydelapper til at tage opvarmede levnedsmidler ud af mikrobølgeovnen.

- Åbn døren, og tag de opvarmede levnedsmidler ud.

**BEMÆRK**

Signaltonen gentages, indtil du har åbnet døren. Gentagelsesfrekvensen er som følger:

- **To** signaltoner for hver **ti** sekunder i tidsrummet fra 1 sekund til 60 sekunder efter opvarmningen af levnedsmidlerne
- **To** signaltoner for hver **fem** sekunder i tidsrummet fra 61 sekunder til 120 sekunder efter opvarmningen af levnedsmidlerne
- **En konstant signaltone** i tidsrummet fra 121 sekunder til 180 sekunder efter opvarmningen af levnedsmidlerne

Efter 180 sekunder slukkes mikrobølgeovnen. Åbn og luk døren for at tænde og anvende mikrobølgeovnen.

Åbning af døren under tilberedningen

Hvis døren åbnes, afbrydes tilberedningen. Displayet viser resttiden.

Fortsæt tilberedningen på følgende måde:

- Luk døren.
- Tryk på knappen .

6.4 Optøning

- ▶ Læg levnedsmidlerne ind i mikrobølgeovnen, og luk døren.
- ▶ Tryk på knappen , og indtast den påkrævede optøningstid for de frosne varers vægt eller levnedsmidlernes type i henhold til nedenstående tabel:

De frosne varers vægt	Kød/fisk
100 g	6 minutter
300 g	14 minutter
500 g	18 minutter

- ▶ Tryk på knappen  for at starte optøningsprogrammet.
- ✓ Når optøningsprogrammet er afsluttet, viser displayet „READY“, og der lyder en signaltone tre gange efter hinanden.





BEMÆRK

De anførte optøningstider er vejledende værdier. Optøningstiden, der faktisk er brug for, afhænger af levnedsmidlernes type og vandindhold (kød, fisk, grøntsager, frugt, brød, etc.). Jo højere vandindholdet i levnedsmidlerne er, desto mere tid er der brug for til optøningen. Vend levnedsmidlerne under optøningen, eller drej det, for at fordele varmen ligeligt.

6.5 Lagring og genoprettelse af indstillinger





Du kan gemme den indstillede ydelse for mikrobølgeovnen og optøningsprogrammets ydelse og genoprette den efter behov.

- Fastlæg indstillingerne for tilberedningen (kapitlet „Tilberedning“ på side 130) eller for optøningen (kapitlet „Optøning“ på side 132).
- Tryk på knappen  i mindst 2 sekunder.
- ✓ Indstillingerne gemmes. Displayet blinker en gang, og der lyder en kort signaltone.
- Tryk på knappen  i mindre end 2 sekunder for at genoprette den gemte indstilling.

6.6 Visning af systemparametre

Systemparametrene vises kun, når tilberedningen og optøningsprogrammet er afsluttet og ikke er afbrudt.

- Tryk på knappen  for at vise mikrobølgeovnens systemparametre.

Antal tryk på knapperne	Betydning
Tryk en gang på knappen 	Visning af fejlkoden (F.00 = ingen fejl)
Tryk to gange på knappen 	Visning af batterispændingen i V
Tryk tre gange på knappen 	Visning af apparatelektronikkens temperatur (i °C)
Tryk fire gange på knappen 	Tilbage til tilberedningstiden

7 Rengøring og vedligeholdelse



- Sluk apparatet, og træk netstikket ud, før du rengør det.
- Anvend ikke skuremidler til at rengøre apparatet.
- Hold mikrobølgeovnens indre rent. Hvis maden sprøjter eller spildte væsker klæber på mikrobølgeovnens vægge, skal du tørre det af med en fugtig klud. Anvend et mildt rengøringsmiddel, hvis mikrobølgeovnen er meget snavset. Undgå at anvende spray og andre skrappe rengøringsmidler, da de kan medføre pletter, striber eller stumpe overflader på døren.
- Den udvendige flader skal rengøres med en fugtig klud. For at forhindre en beskadigelse af driftsdele inde i mikrobølgeovnen må der ikke trænge vand direkte ind i ventilationsåbningerne.
- Tør regelmæssigt døren, dørtætningerne og tilstødende dele af med en fugtig klud for at fjerne tilsmudsninger eller stænk.
- Lad ikke betjeningsfeltet blive vådt. Rengør med en blød, fugtig klud. Lad døren stå åben for ikke at tilkoble mikrobølgeovnen utilsigtet.
- Hvis der har samlet sig fugt inden for eller omkring dørens yderside, skal du tørre det af med en blød klud. Det kan forekomme, når mikrobølgeovnen anvendes under høje fugtighedsbetingelser, og er normalt.
- Lugt i mikrobølgeovnen kan fjernes med en kop vand og citronsaft- og -skal. Fyld det i en dyb, mikrobølgeegnet beholder, og tænd mikrobølgeovnen i 5 minutter. Tør den grundigt med en blød klud.
- Lad en faghandel udskifte en defekt mikrobølgeovnslampe.
- Mikrobølgeovnen skal rengøres regelmæssigt og alle levnedsmiddelrester fjernes. Hvis apparatet ikke holdes rent, kan det påvirke overfladen og forkorte apparatets levetid.





8 Udbedring af fejl

I tilfælde af fejl vises **ERROR** på mikrobølgeovens display.

Fejl	Udbedring
Mikrobølgeovnen fungerer ikke.	Kontrollér, at mikrobølgeovnen er tilsluttet korrekt. Hvis den ikke er tilsluttet korrekt, skal du trække stikket ud, vente 10 sekunder og tilslutte mikrobølgeovnen korrekt.
	Kontrollér, om en sikring er sprunget, eller en sikkerhedsafbryder blev udløst. Hvis de fungerer korrekt, skal du teste stikdåsen med et andet apparat.
	Kontrollér, at mikrobølgeovnen og tilberedningstiden er indstillet rigtigt.
	Kontrollér, om døren er lukket rigtigt. I modsat fald kommer mikrobølgerne ikke ind i mikrobølgeovens indvendige rum.

De følgende fejlkoder vises på mikrobølgeovens display:

Fejlkode	Fejl	Forklaring/udbedring
F.01	Overstrømsbeskyttelse udløst	<ul style="list-style-type: none"> ➤ Tryk på knappen  i mere end 3 sekunder for at slukke mikrobølgeovnen. ➤ Kontakt en afdeling for producenten i dit land (adresser, se bagsiden af vejledningen) eller din faghandel.
F.02	Dør ikke lukket	<ul style="list-style-type: none"> ➤ Luk mikrobølgeovens dør. <p>Hvis fejlkoden fortsat vises, er temperaturskyttelsen aktiveret. Gå frem på følgende måde:</p> <ul style="list-style-type: none"> ➤ Tryk på knappen  i mere end 3 sekunder for at slukke mikrobølgeovnen. ➤ Sørg for tilstrækkelig ventilation. ➤ Vent mindst 10 minutter, før du tager mikrobølgeovnen i drift igen. ➤ Hvis fejlkoden fortsat vises, skal du kontakte en afdeling for producenten i dit land (adresser, se bagsiden af vejledningen) eller din faghandel.

Fejlkode	Fejl	Forklaring/udbedring
F.03	Fejl intern spændingsforsyning	<ul style="list-style-type: none"> ➤ Tryk på knappen  i mere end 3 sekunder for at slukke mikrobølgeovnen. ➤ Kontakt en afdeling for producenten i dit land (adresser, se bagsiden af vejledningen) eller din faghandel.
F.04	Underspændingsbeskyttelse udløst	<p>På displayet vises symbolet  og ERROR samt den aktuelle spænding.</p> <p>Der lyder 2 signaltoner med et mellemrum på et sekund.</p> <p>Efter 10 sekunder slukkes mikrobølgeovnen.</p> <ul style="list-style-type: none"> ➤ Kontrollér køretøjsbatteriets ladetilstand. ➤ Start evt. køretøjets motor for at oplade køretøjsbatteriet.
F.05	Overspændingsbeskyttelse udløst	<p>På displayet vises symbolet  og ERROR samt den aktuelle spænding.</p> <p>Der lyder 2 signaltoner med et mellemrum på et sekund.</p> <p>Efter 10 sekunder slukkes mikrobølgeovnen.</p> <p>Der foreligger en fejl i køretøjets 24 V-ledningsnet.</p> <ul style="list-style-type: none"> ➤ Sluk evt. køretøjets motor. ➤ Tænd mikrobølgeovnen igen. ➤ Hvis fejlkoden fortsat vises, skal du kontakte din køretøjsforhandler eller et værksted.
F.06	Overophedning af elektronikken	<ul style="list-style-type: none"> ➤ Tryk på knappen  i mere end 3 sekunder for at slukke mikrobølgeovnen. ➤ Vent mindst 30 minutter, før du tager mikrobølgeovnen i drift igen. ➤ Hvis fejlkoden fortsat vises, skal du kontakte en afdeling for producenten i dit land (adresser, se bagsiden af vejledningen) eller din faghandel.

Fejlkode	Fejl	Forklaring/udbedring
F.07	Ventilatorfejl	➤ Tryk på knappen  i mere end 3 sekunder for at slukke mikrobølgeovnen.
F.08	Fejl mikrobølgeantenne	➤ Hvis fejlkoden fortsat vises, skal du kontakte en afdeling for producenten i dit land (adresser, se bagsiden af vejledningen) eller din faghandel.
F.09	Fejl intern kommunikation	

9 Garanti

Den lovbestemte garantiperiode gælder. Hvis produktet er defekt, skal du kontakte producentens afdeling i dit land (adresser, se vejledningens bagside) eller din forhandler.

Ved reparation eller krav om garanti skal du medsende følgende bilag:

- En kopi af regningen med købsdato
- En reklameringsgrund eller en fejlbeskrivelse

10 Bortskaffelse

➤ Bortskaf så vidt muligt emballagen sammen med det tilsvarende genbrugsaffald.



Hvis du tager produktet endegyldigt ud af drift, skal du kontakte det nærmeste recyclingcenter eller din faghandel for at få de pågældende forskrifter om bortskaffelse.

11 Tekniske data

	MWO24
Artikel-nr.:	9600000535
Nominal spænding:	24 V $\overline{=}$
Indgangsspændingsområde:	21 – 32 V
Mikrobølgeovens ydelse:	500 W
Overspændingsbeskyttelse:	> 32 V
Underspændingsbeskyttelse:	< 21 V (i 10 sekunder), < 18 V
Strømforbrug i standby:	0,7 mA
Strømforbrug tændt:	maks. 200 mA
Strømforbrug maks.:	40 A
Mikrobølgefrequens:	2450 MHz
Mål, udvendigt H x B x D:	279 x 445 x 335 mm
Mål, indvendigt rum H x B x D:	181 x 278 x 280 mm
Kapacitet:	17 liter
Vægt:	9,8 kg
Vægt inkl. fastgørelsesvinkel:	10,3 kg

Läs igenom anvisningarna noga innan produkten tas i drift. Spara bruksanvisningen för senare bruk. Överlämna bruksanvisningen till den nya ägaren vid ev. vidareförsäljning.

Innehållsförteckning

1	Förklaring av symboler	139
2	Säkerhetsanvisningar	140
3	Leveransomfattning.	142
4	Ändamålsenlig användning	142
5	Teknisk beskrivning.	142
6	Använda mikrovågsugnen	144
7	Rengöring och skötsel	150
8	Felsökning	151
9	Garanti.	153
10	Avfallshantering.	153
11	Tekniska data.	154

1 Förklaring av symboler



VARNING!

Observera: Beaktas anvisningen ej kan det leda till dödsfara eller svåra skador.



AKTA!

Observera: Beaktas anvisningen ej kan det leda till kroppsskador.



ANVISNING

Kompletterande information om användning av produkten.

2 Säkerhetsanvisningar



VARNING!

- Läs alla anvisningar innan du använder produkten.
- Använd endast produkten för den avsedda användningen som beskrivs i denna bruksanvisning. Använd inga frätande kemikalier eller ångor i denna produkt. Denna typ av ugn är utvecklad för uppvärmning och matlagning. Den är inte utvecklad för industriell användning eller användning i laboratorium.
- Använd inte produkten när den är tom.
- Använd inte produkten när kabeln eller kontakten är skadade, när den inte fungerar korrekt, är skadad eller har ramlat ner på golvet. Om produktens anslutningskabel är skadad måste den, av säkerhetsskäl, bytas ut av tillverkaren, tillverkarens kundtjänst eller annan behörig person.
- Barn får endast använda produkten under uppsikt, om barnet har fått tillräckligt med instruktioner så att han/hon kan använda produkten på ett säkert sätt och så att han/hon förstår riskerna vid felaktig användning.
- För att reducera brandfaran i ugnen:
 - Vid uppvärmning av mat i plast- eller papperskärll ska mikrovågsugnen kontrolleras avseende möjlig antändning.
 - Ta bort trådar från plast- eller papperspåsar innan de placeras i mikrovågsugnen.
 - Vid rökbildning, stäng av produkten eller dra ut kontakten. Håll luckan stängd för att kväva eventuell eld.
 - Använd inte ugnen för förvaring. Lämna inte pappersprodukter, köksredskap eller livsmedel i mikrovågsugnen när den inte används.
- Flytande eller andra livsmedel eller får inte värmas upp i slutna kärll eftersom de kan explodera.
- Vid uppvärmning av drycker kan varm vätska stänka upp i efterhand. Var försiktig vid hantering av behållaren.
- Stek inga livsmedel i mikrovågsugnen. Heta oljor kan skada delar på ugnen och köksredskap samt orsaka brännskador.
- Ägg med skal och hårdkokta ägg får inte värmas upp i mikrovågsugnen eftersom de kan explodera efter uppvärmningen.
- Gör hål i livsmedel med hårda skal före uppvärmningen. Detta gäller till exempel potatis, hela pumpor, äpplen och kastanjer.

- Innehållet i babymatflaskor och babymatglas bör röras om eller skakas för att fördela temperaturen och därefter kontrolleras innan förtäring, för att undvika brännskador.
- Köksredskapen kan vara varma eftersom värmen från livsmedlen överförs. Man kan behöva använda grytlappar vid användningen.
- Kontrollera att kökskärlen är avsedda för användning i mikrovågsugn.
- Det är farligt för icke utbildade personer att genomföra service- eller reparationsarbeten som innebär demontering av skydd, eftersom dessa skydd säkerställer strålningsbelastningen från mikrovågsenergin.
- Denna produkt tillhör grupp B för ISM-produkter. Till denna grupp hör alla ISM-produkter (för industri, vetenskap och medicin) som skapar högfrequensenergi i form av elektromagnetisk strålning. Produkter i klass B är lämpliga för användning i bostadsutrymmen och företag som är anslutna till lågspänningsnätet.
- Denna produkt får inte användas av personer (och barn), som på grund av fysiska, sensoriska eller mentala funktionshinder eller på grund av oerfarenhet eller ovetande inte kan använda produkten på ett säkert sätt, såvida inte produkten används under uppsikt eller med tillräcklig vägledning med hjälp av en ansvarig person.
- Barn bör hållas under uppsikt, så att de inte leker med produkten.

**AKTA!**

- Använd inte mikrovågsugnen med öppen lucka eftersom detta kan leda till skadlig påverkan av mikrovågor. Skyddsanordningarna får inte förbikopplas eller manipuleras.
- Inga föremål får placeras mellan mikrovågsugnens framsida och luckan, och inga rester från rengöringsmedel får ligga kvar på tätningytorna.
- Ta aldrig produkten i drift om den uppvisar skador. Det är mycket viktigt att mikrovågsugnens lucka stängs ordentligt och att det inte finns några skador
 - på luckan (skev lucka),
 - gångjärnen och låsen (trasigt eller löst),
 - lucktätningarna och tätningarna.
- Använd inte mikrovågsugnen under körning.
- Använd inte mikrovågsugnen som förvaringsplats (t.ex. för kläder).
- Mikrovågsugnen får repareras endast av kvalificerad fackpersonal.

3 Leveransomfattning

- Mikrovågsugn
- Fästsats
- Bruksanvisning

4 Ändamålsenlig användning

Mikrovågsugnen är utformad för användning i lastbilshytter. Den lämpar sig enbart för upptining och uppvärmning av livsmedel över kort tid, upp till 30 minuter.

Mikrovågsugnen är utformad för att drivas via likströmsnätet (24 V \overline{DC}).

5 Teknisk beskrivning







5.1 Installation

- Säkerställ att allt förpackningsmaterial från luckans insida är borttaget.
 - Kontrollera att mikrovågsugnen inte är skadad, t.ex. felaktigt riktad eller skev lucka, skadade lucktätningar, skadade eller lösa luckgångjärn och lås och bucklor inne i ugnen eller på luckan. Om du fastställer en skada, ta börja inte använda mikrovågsugnen och kontakta kvalificerad servicepersonal.
 - Mikrovågsugnen måste placeras på ett jämt och stabilt underlag som håller för egenvikten och de tyngsta livsmedlen.
 - Placera inte mikrovågsugnen i närheten av värme, fukt, hög luftfuktighet eller i närheten av brännbara material.
 - Mikrovågsugnen ha tillräcklig lufttillförsel för att kunna användas utan problem. Se till att avståndet till ytterväggarna är tillräckligt stort (ca 5 cm) för att säkerställa värmeväxlingen. Täck inte över eller blockera öppningar på mikrovågsugnen. Fötterna får inte tas bort.
 - Säkerställ att anslutningskabeln inte är skadad och att den inte dras under mikrovågsugnen eller över ytor med heta eller vassa delar.
 - Använd inte mikrovågsugnen utomhus.
- Anslut mikrovågsugnens anslutningskabel till en lämplig 24 V-anslutning i fordonet. Säkerställ att elkabeln är säkrad med en säkring som uppfyller kraven i Tekniska data.

5.2 Delar

Pos. på bild 1 , sida 3	Förklaring
1	Kontrollpanel
2	Ugnsgholv
3	Lucklås
4	Fönster på mikrovågsugn

5.3 Reglage, komponenter

Pos. på bild 2 , sida 3	Förklaring
1	– Display för att visa tillagningstid, effekt och aktuellt klockslag
2	 FAV Spara och återställa inställningar
3	 Inställning av tillagningstid/avstängning
4	 Välja driftläge/inställning av tillagningstid
5	 Starta eller stoppa aktuellt tillagnings- eller upptiningsprogram
6	– Luckknapp
7	 Välja mikrovågeffekt
8	 Välja upptining av frusna livsmedel

6 Använda mikrovågsugnen



ANVISNING

Efter anslutning till strömförsörjningen är mikrovågsugnen avstängd och reglagen är inaktiverade.

Öppna och stäng luckan för att starta och börja använda mikrovågsugnen.

6.1 Information för tillagning av livsmedel

- Förbered livsmedlen noga. Placera de tjockaste områdena utåt.
- Observera tillagningstiden. Tillaga med kortast angivna tid och öka tiden om det är nödvändigt. Livsmedel som tillagas för lång tid kan börja ryka och antändas.
- Täck över livsmedlet när det tillagas. Kåpor förhindrar stänk och ser till att värme-fördelningen blir jämnare.
- Vänd livsmedlen, som t.ex. kyckling eller hamburgare, en gång under tillagningen. Stora livsmedel, som t.ex. stekar, måste vändas minst en gång.
- Fördela livsmedel, som t.ex. köttbullar, efter halva tiden. Från botten till toppen och från mitten till utkanten.

6.2 Information om kokkärl

- Det optimala materialet för mikrovågsugnar är genomsläppligt för mikrovågor, så att energin kan tränga igenom behållaren och värma upp livsmedlet.
- Mikrovågor kan inte tränga igenom metall, därför får inte kokkärl av metall eller kärl med metallränder användas.
- Använd inga återanvända pappersprodukter för tillagning i mikrovågsugnen eftersom de kan innehålla metallfragment som kan orsaka gnistor och/eller bränder.
- Runda/ovala kokkärl är bättre lämpade än kvadratiska/avlånga kokkärl eftersom livsmedlet i hörnen kan överhettas.

Följande lista är en riktlinje för lämpliga kokkärl:

Kokkärl	Lämpliga för mikrovågsugn
Värmebeständigt glas	Ja
Icke värmebeständigt glas	Nej
Värmebeständig keramik	Ja
Plastkärl som är lämpade för mikrovågsugn	Ja
Hushållspapper	Ja
Metallskålar	Nej
Metallställ	Nej
Aluminiumfolie och aluminiumfoliebehållare	Nej

6.3 Tillagning



AKTA! Uppvärmad mat utgör en risk för personskador!

- Avlägsna den uppvärmda maten ur mikrovågsugnen innan du börjar köra fordonet.
- Kör aldrig fordonet när mikrovågsugnens lucka är öppen.



ANVISNING

- Du kan ställa in en inställningstid på max. 30 minuter.
- Du kan ställa in mikrovågsugnens effekt och tillagningstiden i valfri ordningsföljd (t.ex. först tillagningstid och sedan mikrovågsugnens effekt, eller omvänt).

- Ställ in livsmedlet i mikrovågsugnen och stäng luckan.
- Tryck upprepade gånger på knappen  för att välja mikrovågsugnens effekt:





Max. effekt mikrovågsugn (ca 500 W): snabb uppvärmning av livsmedel



Mellaneffekt mikrovågsugn (ca 250 W): uppvärmning av känsliga livsmedel



Låg effekt mikrovågsugn (ca 90 W): varmhållning av livsmedel

- Tryck på knappen  för att ställa in inställningstiden.
- ✓ På displayen (bild **2** 1, sida 3) visas "00:00".
- Tryck på knappen  för att sänka eller höja värdet för tillagningstiden.
- ✓ Med varje knapptryck höjs eller sänks värdet för tillagningstiden med 10 sekunder. Håll in den aktuella knappen för att snabbare ställa in tillagningstiden.
- Tryck på knappen .
- ✓ När den inställda tillagningstiden löpt ut visas "READY" på displayen. En ljudsignal hörs tre gånger efter varandra om du inte hunnit öppna mikrovågsugnens lucka.



WARNING! Risk för brännskador på grund av uppvärmda livsmedel!

Använd lämpliga grytlappar för att ta ut uppvärmda livsmedel ur mikrovågsugnen.

- Öppna luckan och ta ut det uppvärmda livsmedlet.

**ANVISNING**

Ljudsignalen fortsätter att höras tills du öppnar luckan. Förklaring av ljudsignalsupprepningar:

- **Två** ljudsignaler var **tionde** sekund inom tidsintervallet 1 sekund till 60 sekunder efter att livsmedlet värmts upp
- **Två** ljudsignaler var **femte** sekund inom tidsintervallet 61 sekunder till 120 sekunder efter att livsmedlet värmts upp
- **En konstant ljudsignal** inom tidsintervallet 121 sekunder till 180 sekunder efter att livsmedlet värmts upp

Mikrovågsugnen stängs av efter 180 sekunder. Öppna och stäng luckan för att starta och börja använda mikrovågsugnen.

Öppna luckan under tillagningen

Tillagningen avbryts om luckan öppnas. På displayen visas återstående tid.

Fortsätt tillagningen på följande sätt:

- Stäng luckan.
- Tryck på knappen .

6.4 Upptining

- ▶ Ställ in livsmedlet i mikrovågsugnen och stäng luckan.
- ▶ Tryck på knappen  och ange en upptiningstid från följande tabell. Tiden ska motsvara vikten och typen på livsmedlet som ska tinas.

Livsmedlets vikt	Kött/fisk
100 g	6 minuter
300 g	14 minuter
500 g	18 minuter

- ▶ Tryck på knappen , för att starta upptiningsprogrammet.
- ✓ Efter att upptiningsprogrammet avslutats visas "READY" på displayen och en ljudsignal hörs tre gånger efter varandra.





ANVISNING

De angivna upptiningstiderna är riktvärden. Upptiningstiden som faktiskt behövs beror livsmedlets (kött, fisk, grönsaker, frukt, bröd etc.) typ och dess vattenhalt. Ju högre livsmedlets vattenhalt är, desto mer tid behövs för upptiningen. För att kunna fördela värmen jämnt, vänd eller vrid livsmedlet under upptiningen.

6.5 Spara och återställa inställningar





Du kan spara den inställda effekten för mikrovågsugnen och upptiningsprogrammets effekt samt återställa dessa vid behov.

- Fastställ inställningar för tillagning (kapitel "Tillagning" på sidan 146) eller upptining (kapitel "Upptining" på sidan 148).
- Tryck på knappen  i minst 2 sekunder.
- ✓ Inställningarna sparas. Displayen blinkar en gång och en kort ljudsignal hörs.
- Tryck på knappen  under kortare tid än 2 sekunder för att återställa de sparade inställningarna.

6.6 Visa systemparametrar

Systemparametrarna visas endast när tillagningen och upptiningsprogrammet avslutats och inte avbrutits.

- Tryck på knappen  för att visa mikrovågsugnens systemparametrar.

Antal knapptryck	Betydelse
Tryck en gång på knappen 	Visa felkod (F.00 = ingen felkod)
Tryck två gånger på knappen 	Visa batterispänning i volt
Tryck tre gånger på knappen 	Visa temperaturen för produktens elektronik (i °C)
Tryck fyra gånger på knappen 	Återgå till tillagningstid

7 Rengöring och skötsel



- Stäng av produkten och dra ut kontakten innan rengöring.
- Använd inga skurmedel för att rengöra produkten.
- Håll mikrovågsugns inre rent. När utstänkt mat eller utspillda vätskor fastnar på mikrovågsugns väggar ska väggen torkas av med en fuktig trasa. Använd ett mildt rengöringsmedel om mikrovågsugnen är mycket smutsig. Undvik att använda spray och andra repande rengöringsmedel eftersom de kan orsaka fläckar, ränder eller matta ytor på luckan.
- Utsidan bör rengöras med en fuktig trasa. För att undvika skador på delar i mikrovågsugns inre får inget vatten tränga in i ventilationsöppningarna.
- Torka av luckan, lucktätningarna och närliggande delar regelbundet med en fuktig duk för att ta bort smuts eller stänk.
- Låt inte manöverpanelen bli våt. Rengör den med en mjuk, fuktig trasa. Låt mikrovågsugns lucka stå öppen så att den inte kan slås på av misstag.
- Om fukt samlas på luckans in- eller utsida ska fukten torkas bort med en mjuk trasa. Detta kan hända om mikrovågsugnen används i omgivningar med hög fuktighet och detta är normalt.
- Lukter i mikrovågsugnen kan tas bort med en kopp citronvatten/vatten med citronskal. Sätt vattnet i ett djupt kärl som är lämpligt för mikrovågsugnar och kör mikrovågsugnen i 5 minuter. Rengör därefter noga med en mjuk duk.
- Låt en återförsäljare byta ut lampan i mikrovågsugnen om den är defekt.
- Mikrovågsugnen bör rengöras regelbundet och alla livsmedelsrester avlägsnas. Om produkten inte hålls ren kan detta skada ytan och förkorta produktens livslängd.



8 Felsökning

Vid fel visas **ERROR** på mikrovågsugnsens display.

Fel	Åtgärd
Mikrovågsugnen fungerar inte.	<p>Se till att mikrovågsugnen är korrekt ansluten. Om den inte är korrekt ansluten, dra ut kontakten, vänta i 10 sekunder och anslut mikrovågsugnen igen.</p> <hr/> <p>Kontrollera om en säkring har gått eller om en skydds brytare har löst ut. Om de fungerar korrekt, testa uttaget med en annan produkt.</p> <hr/> <p>Se till att mikrovågsugnen och tillagningstiden är korrekt inställda.</p> <hr/> <p>Kontrollera att luckan är ordentligt stängd. Annars kommer mikrovågorna inte in i mikrovågsugnen.</p>

Följande felkoder visas på mikrovågsugnsens display:

Felkod	Fel	Föklaring/åtgärd
F.01	Överströmsskyddet har löst ut	<ul style="list-style-type: none"> ➤ Tryck på knappen  längre än 3 sekunder för att stänga av mikrovågsugnen. ➤ Kontakta en filial för tillverkaren i ditt land (adresser finns på bruksanvisningens baksida) eller din återförsäljare.
F.02	Luckan inte stängd	<ul style="list-style-type: none"> ➤ Stäng mikrovågsugnsens lucka. Om felkoden fortsätter att visas är temperaturskyddet aktiverat. Tillvägagångssätt: <ul style="list-style-type: none"> ➤ Tryck på knappen  längre än 3 sekunder för att stänga av mikrovågsugnen. ➤ Se till att ventilationen är tillräckligt bra. ➤ Vänta minst 10 minuter tills du börjar använda mikrovågsugnen igen. ➤ Om felkoden fortsätter att visas, kontakta en filial för tillverkaren i ditt land (adresser finns på bruksanvisningens baksida) eller din återförsäljare.

Felkod	Fel	Föklaring/åtgärd
F.03	Fel, intern spänningskälla	<ul style="list-style-type: none">Tryck på knappen  längre än 3 sekunder för att stänga av mikrovågsugnen.Kontakta en filial för tillverkaren i ditt land (adresser finns på bruksanvisningens baksida) eller din återförsäljare.
F.04	Underspänningsskyddet har löst ut	<p>På displayen visas symbolen  och ERROR samt aktuell spänning.</p> <p>2 ljudsignaler hörs inom loppet av en sekund. Mikrovågsugnen stängs av efter 10 sekunder.</p> <ul style="list-style-type: none">Kontrollera fordonsbatteriets laddningsnivå.Starta fordonets motor för att ladda upp fordonsbatteriet, vid behov.
F.05	Överspänningsskyddet har löst ut	<p>På displayen visas symbolen  och ERROR samt aktuell spänning.</p> <p>2 ljudsignaler hörs inom loppet av en sekund. Mikrovågsugnen stängs av efter 10 sekunder. Det föreligger ett fel på fordonets 24 V-elsystem.</p> <ul style="list-style-type: none">Stäng av fordonets motor vid behov.Starta mikrovågsugnen igen.Om felkoden fortsätter att visas, kontakta din återförsäljare eller en verkstad.
F.06	Överhettning av elektroniken	<ul style="list-style-type: none">Tryck på knappen  längre än 3 sekunder för att stänga av mikrovågsugnen.Vänta minst 30 minuter tills du börjar använda mikrovågsugnen igen.Om felkoden fortsätter att visas, kontakta en filial för tillverkaren i ditt land (adresser finns på bruksanvisningens baksida) eller din återförsäljare.

Felkod	Fel	Föklaring/åtgärd
F.07	Fel på fläkten	➤ Tryck på knappen  längre än 3 sekunder för att stänga av mikrovågsug-nens antenn.
F.08	Fel på mikrovågsug-nens antenn	
F.09	Fel på intern kommuni-kation	➤ Om felkoden fortsätter att visas, kontakta en filial för tillverkaren i ditt land (adresser finns på bruksanvisningens baksida) eller din återförsäljare.

9 Garanti

Den lagstadgade garantitiden gäller. Om produkten är defekt: kontakta tillverkarens kontor i ditt land (adresser, se bruksanvisningens baksida) eller återförsäljaren.

Vid reparations- resp. garantiärenden ska följande skickas med:

- en kopia på fakturan med inköpsdatum,
- en reklamationsbeskrivning/felbeskrivning.

10 Avfallshantering

- Lämna om möjligt förpackningsmaterialet till återvinning.



När produkten slutgiltigt tas ur bruk: informera dig om gällande bestämmelser hos närmaste återvinningscentral eller hos återförsäljaren.

11 Tekniska data

	MWO24
Artikelnr:	9600000535
Nominell spänning:	24 V $\overline{=}$
Inspänningsområde:	21 – 32 V
Mikrovågsugnens effekt:	500 W
Överspänningsskydd:	> 32 V
Underspänningsskydd:	< 21 V (i 10 sekunder), < 18 V
Strömförbrukning i standby:	0,7 mA
Strömförbrukning påslagen:	max. 200 mA
Strömförbrukning max.:	40 A
Mikrovågsugnens frekvens:	2 450 MHz
Ytermått H x B x D:	279 x 445 x 335 mm
Innermått H x B x D:	181 x 278 x 280 mm
Kapacitet:	17 liter
Vikt:	9,8 kg
Vikt inkl. fästvinkel:	10,3 kg

Les bruksanvisningen nøye før du tar i bruk apparatet, og ta vare på den. Hvis produktet selges videre, må du sørge for å gi bruksanvisningen videre også.

Innhold

1	Symbolforklaringer	155
2	Sikkerhetsregler	156
3	Leveringsomfang.	158
4	Tiltenkt bruk.	158
5	Teknisk beskrivelse	158
6	Betjene mikrobølgeovnen	160
7	Rengjøring og stell	166
8	Utbedre feil	167
9	Garanti	169
10	Avfallsbehandling	169
11	Tekniske data.	170

1 Symbolforklaringer



ADVARSEL!

Sikkerhetsregel: Hvis man ikke overholder denne regelen, kan det føre til død eller alvorlig skade.



FORSIKTIG!

Sikkerhetsregel: Hvis man ikke overholder denne regelen, kan det føre til personskader.



MERK

Utfyllende informasjon om bruk av produktet.

2 Sikkerhetsregler



ADVARSEL!

- Les alle anvisninger før apparatet tas i bruk.
- Benytt apparatet bare til den beregnede bruken slik som beskrevet i denne veiledningen. Bruk ingen etsende kjemikalier eller damp i dette apparatet. Denne typen ovn er spesielt utviklet for å varme opp eller lage mat. Den er ikke laget for bruk i industri eller laboratorier.
- Ikke bruk apparatet når det er tomt.
- Ikke ta dette apparatet i bruk hvis kabel eller plugg er skadet, hvis det ikke fungerer ordentlig, eller hvis det er skadet eller ble mistet i bakken. Hvis tilkoblingskabelen er skadet, må det byttes ut av produsenten, dennes kundeservice eller en tilsvarende kvalifisert person for å unngå farer.
- Barn får kun lov til å bruke apparatet uten tilsyn dersom de er gitt tilstrekkelige anvisninger slik at barnet er i stand til å bruke apparatet på en sikker måte og forstår farene ved en ufagkyndig anvendelse.
- For å redusere brannfaren i tilberedingsrommet:
 - Ved oppvarming av mat i plast- eller papirbeholdere må du kontrollere mikrobølgeovnen for en mulig antennelse.
 - Fjern tråder fra papir- eller plastikkposer før du legger disse inn i mikrobølgeovnen.
 - Ved røykdannelse slår du av apparatet eller trekker ut strømpluggen. Hold døren lukket for å kvele eventuelle flammer.
 - Ikke bruk det innvendige rommet til oppbevaring. Ikke la papirprodukter, matlagingsutstyr eller matvarer i mikrobølgeovnen når du ikke bruker dem.
- Flytende matvarer eller andre matvarer må ikke varmes opp i lukkede beholdere, da disse kan eksplodere.
- Oppvarming av drikkevarer kan føre til en forsinket, plutselig oppsprutning - behandle derfor beholderen forsiktig.
- Ikke stek matvarer i mikrobølgeovnen. Varm olje kan skade ovnsdeler og utstyr og sågar føre til forbrenninger på huden.
- Egg med skall og hardkokte egg må ikke varmes opp i mikrobølgeovnen, da de også kan eksplodere etter oppvarmingen.
- Stikk først hull på matvarer med hardt skall - som f.eks. poteter, hele gresskar, epler og kastanjer - før oppvarming.

- Innholdet i babyflasker og glass med babymat må røres om eller ristes for å sjekke temperaturen før det drikkes eller spises, slik at man unngår forbrenninger.
- Matlagingsutstyr kan bli riktig varmt, da varme overføres fra den oppvarmede maten. Grytekluter kan være nødvendig ved bruk.
- Bestikk må kontrolleres for å se om det er egnet for bruk i mikrobølgeovnen.
- Det er farlig for ikke opplærte personer å gjennomføre service- eller reparasjonsarbeider som innebærer fjerning av deksler, da de sørger for beskyttelse mot strålebelastning via mikrobølgeenergi.
- Dette produktet hører til ISM-apparaters gruppe B. Til denne gruppen hører alle ISM-apparater (for industri, vitenskap og medisin) hvor det dannes høyfrekvensenergi i form av elektromagnetisk stråling. Apparater i klasse B er egnet for bruk i boliger og bedrifter som er koblet direkte til et lavspenningsnett.
- Dette apparatet skal ikke brukes av personer (inkludert barn) med reduserte fysiske, sensoriske eller psykiske evner, eller også manglende erfaring eller kunnskap, så sant det ikke foreligger et passende oppsyn eller utførlige anvisninger om bruk av apparatet av en person som er ansvarlig for deres sikkerhet.
- Barn skal være under tilsyn for å sikre at de ikke leker med apparatet.



FORSIKTIG!

- Ikke bruk mikrobølgeovnen med åpen dør, da dette kan føre til en skadelig påvirkning fra mikrobølgegene. Verneinnretningene må ikke omgås eller manipuleres med.
- Det må ikke plasseres gjenstander mellom mikrobølgefronten og døren, og du må ikke la det samle seg rengjøringsrester på tetningsflater.
- Ikke ta i bruk apparatet dersom det er skadet. Det er spesielt viktig at mikrobølgeovnens dør lukkes ordentlig, og at det ikke foreligger noen skader på
 - Døren (bøyd)
 - Hengsler og låser (brukket eller løst)
 - Dørtetninger og tetningsflater
- Ikke bruk mikrobølgeovnen under kjøring.
- Ikke bruk mikrobølgeovnen som ekstra oppbevaringsrom (f.eks. til klær).
- Mikrobølgeovnen må kun repareres av kvalifisert fagpersonale.

3 Leveringsomfang

- Mikrobølgeovn
- Festesett
- Bruksanvisning

4 Tiltent bruk

Mikrobølgeovnen er konstruert for bruk i førerhuset på lastebiler. Det er kun egnet til opptining og oppvarming av matvarer i kortere perioder på opptil 30 minutter.

Mikrobølgeovnen er konstruert for drift på et likestrømsnett (24 V $\overline{=}$).

5 Teknisk beskrivelse







5.1 Installasjon

- Sørg for at all emballasje er fjernet fra innsiden av døren.
 - Kontroller mikrobølgeovnen for skader som en feil justert eller bøyd dør, skadde dørtetninger og tetningsflater, brukne eller løse dørhengsler og låser og bulker inne i hulrommet eller på døren. Hvis du oppdager skader må du ikke ta ovnen i bruk, men henvende deg til kvalifisert servicepersonale.
 - Mikrobølgeovnen må stå på en jevn, stabil flate for å kunne holde på egenvekten og eventuelle tunge matvarer.
 - Ikke sett mikrobølgeovnen i nærheten av varme, fuktighet, høy luftfuktighet eller i nærheten av brennbare materialer.
 - For en forskriftsmessig bruk trenger mikrobølgeovnen en tilstrekkelig lufttilførsel. Hold tilstrekkelig avstand (ca. 5 cm) til ytterveggene for å sikre en varmeutveksling. Ikke dekk til eller blokker åpningene på mikrobølgeovnen. Føttene må ikke fjernes.
 - Forsikre deg om at tilkoblingskabelen er uskadd og ikke ligger under mikrobølgeovnen eller over en varm eller skarp overflate.
 - Ikke bruk mikrobølgeovnen i friluft.
- Forbind mikrobølgeovnens tilkoblingskabel med en egnet 24 V-kontakt i kjøretøyet. Forsikre deg om at tilførselsledningen er sikret med en sikring i samsvar med de tekniske spesifikasjonene.

5.2 Bestanddeler

Pos. i fig. 1, side 3	Forklaring
1	Betjeningspanel
2	Gulv i det innvendige rommet
3	Dørlås
4	Mikrobølgevindu

5.3 Betjeningselementer

Pos. i fig. 2, side 3	Forklaring
1	– Display for visning av tilberedningstid, effekt og aktuell tid
2	 FAV Lagring og gjenoppretting av innstillinger
3	 Innstillinger av tilberedningstid / avslåing
4	 Valg av driftsmodus / innstilling av tilberedningstid
5	 Start og stopp av det aktuelle tilberedings- eller tine-programmet
6	– Dørknapp
7	 Valg av ønsket mikrobølgeeffekt
8	 Velges for opptining av frosne matvarer

6 Betjene mikrobølgeovnen



MERK

Etter tilkobling av strømforsyningen er mikrobølgeovnen avslått og betjeningselementene deaktivert.

Åpne og lukk døren for å slå på og bruke mikrobølgeovnen.

6.1 Informasjon om tilbereding av matvarer

- Plasser matvarene nøye. Plasser de tykkeste delene mot utsiden.
- Ta hensyn til tilberedingstiden. Tilbered så lenge som den kortest oppførte tiden og øk denne om nødvendig. Matvarer som tilberedes for lenge, kan lukte eller ta fyr.
- Dekk til matvarer under tilbereding. Deksler forhindrer spruting og sørger for en jevn tilbereding.
- Snu matvarer som kylling eller hamburger en gang i løpet av tilberedingsprosessen. Større matvarer som f.eks. en stek, må snus minst én gang.
- Flytt matvarer som kjøttkaker nedover i ovnen og utover mot kanten etter halvparten av tilberedingstiden.

6.2 Informasjon om kokekarene

- Det ideelle materialet for en mikrobølgeovn slipper mikrobølger gjennom, slik at energien kan trenge gjennom beholderen og varme opp matvaren.
- Mikrobølger kan ikke trenge gjennom metall, og derfor bør ikke metallkar eller kar med metallkant brukes.
- Ikke bruk produkter av resirkulert papir for tilbereding i mikrobølgeovnen, da de kan inneholde små metallfragmenter som kan forårsake gnister og/eller brann.
- Runde/ovale kokekopper og -kar er bedre egnet enn kvadratiske/rektangulære, da matvarer kan overopphetes i hjørnene på kokekarene.

Følgende listen gjelder som retningslinje for egnede kokekopper og -kar:

Kokekopper og -kar	Mikrobølgeegnet
Varmebestandig glass	Ja
Ikke varmebestandig glass	Nei
Varmebestandig keramikk	Ja
Mikrobølgeegnete kopper og kar av plastikk	Ja
Kjøkkenpapir	Ja
Metallskåler	Nei
Metallsokler	Nei
Aluminiumsfolie og aluminiumsfoliebeholdere	Nei

6.3 Tilbereding



FORSIKTIG! Fare som følge av oppvarmet mat!

- Ta ut oppvarmet mat av mikrobølgeovnen før du beveger kjøretøyet.
- Ikke beveg kjøretøyet når døren til mikrobølgeovnen står åpen.



MERK

- Du kan stille inn en maksimal tilberedingstid på 30 minutter.
- Du kan stille inn mikrobølgeeffekten og tilberedingstiden i tilfeldig rekkefølge (f.eks. først tilberedingstiden og deretter mikrobølgeeffekten eller motsatt).

- ▶ Sett matvaren inn i mikrobølgeovnen og lukk døren.
- ▶ Trykk ev. gjentatte ganger på tasten  for å velge ønsket mikrobølgeeffekt:





Maksimal mikrobølgeeffekt (ca. 500 W); hurtig oppvarming av matvarer



Middels mikrobølgeeffekt (ca. 250 W); oppvarming av sensitive matvarer



Minimal mikrobølgeeffekt (ca. 90 W); holder matvarene varme

- ▶ Trykk på tasten  for å stille inn tilberedingstiden.
- ✓ Displayet (fig. **2** 1, side 3) viser «00:00».
- ▶ Trykk på tasten  for å redusere eller øke verdien på tilberedingstiden.
- ✓ Hvert tastetrykk reduserer eller øker verdien på tilberedingstiden med 10 sekunder. Hold den respektive tasten inn for raskere å stille inn tilberedingstiden.
- ▶ Trykk på tasten .
- ✓ Etter at den innstilte tilberedingstiden er utløpt viser displayet «READY». Det lyder et signal tre ganger etter hverandre dersom du ennå ikke har åpnet døren til mikrobølgeovnen.



ADVARSEL! Forbrenningsfare som følge av oppvarmet mat!

Bruk egnede grytekluter for å ta oppvarmet mat ut av mikrobølgeovnen.

- Åpne døren og ta ut den oppvarmede maten.

**MERK**

Signalet gjentas helt til du har åpnet døren. Gjentakelsesfrekvensen er som følger:

- **To** signaler hvert **tiende** sekund i et tidsrom på 1 sekund til 60 sekunder etter oppvarming av maten
- **To** signaler hvert **femte** sekund i et tidsrom på 61 sekunder til 120 sekunder etter oppvarming av maten
- **Et konstant signal** i et tidsrom på 121 sekunder til 180 sekunder etter oppvarming av maten

Etter 180 sekunder slår mikrobølgeovnen seg av. Åpne og lukk døren for å slå på og bruke mikrobølgeovnen.

Åpning av døren under tilberedningen

Ved åpning av døren blir tilberedingsprosessen avbrutt. Displayet viser den gjenværende tiden.

Forsett tilberedningen som følger:

- Lukk døren.
- Trykk på tasten **▶▶**.

6.4 Opptining

- ▶ Sett matvaren inn i mikrobølgeovnen og lukk døren.
- ▶ Trykk på tasten  og legg inn opptiningstiden som er nødvendig for den frosne varens vekt eller type, i henhold til tabellen nedenfor:

Den frosne matens vekt	Kjøtt/fisk
100 g	6 minutter
300 g	14 minutter
500 g	18 minutter

- ▶ Trykk på tasten  for å starte opptingsprogrammet.
- ✓ Etter avsluttet opptingsprogram viser displayet «READY» og det lyder et signal tre ganger etter hverandre.





MERK

De oppgitte opptiningstidene er retningsgivende. Den faktiske opptiningstiden som trengs, avhenger av matvarens type og vanninnhold (kjøtt, fisk, grønnsaker, frukt, brød, etc.). Jo høyere vanninnholdet i matvaren er, desto mer tid trengs for opptiningen. For å fordele varmen jevnt må du snu eller dreie på maten under opptiningen.

6.5 Lagre og gjenopprette innstillinger





Du kan lagre den innstilte mikrobølgeeffekten og effekten på opptiningsprogrammet, og gjenopprette dem ved behov.

- Bestem innstillingene for tilbereding (kapittel «Tilbereding» på side 162) eller opptining (kapittel «Opptining» på side 164).
- Trykk på tasten  i minst 2 sekunder.
- ✓ Innstillingene blir lagret. Displayet blinker en gang og det lyder et kort signal.
- Trykk tasten  i mindre enn 2 sekunder for å gjenopprette de lagrede innstillingene.

6.6 Vise systemparametre

Systemparameterne vises bare når tilberedingsprosessen og opptiningsprogrammet er avsluttet og ikke avbrutt.

- Trykk på tasten  for å vise systemparameterne til mikrobølgeovnen.

Antall tastetrykk	Betydning
Trykk tasten  én gang	Visning av feilkoden (F.00 = ingen feil)
Trykk tasten  to ganger	Visning av batterispenningen i V
Trykk tasten  tre ganger	Visning av temperaturen i apparatelektronikken (i °C)
Trykk tasten  fire ganger	Vender tilbake til tilberedingstid

7 Rengjøring og stell

- Slå av apparatet og dra ut strømkontakten før du rengjør det.
- Ikke bruk skuremidler for å rengjøre apparatet.
- Hold mikrobølgeovnens indre rent. Hvis maten spruter eller det søles væske som fester seg på mikrobølgeovnens vegger, må du vaske det rent med en fuktig klut. Bruk et mildt rengjøringsmiddel hvis mikrobølgeovnen er veldig skitten. Unngå bruk av spray og andre kraftige rengjøringsmiddel, da de kan forårsake flekker, striper eller stumpe overflater på døren.
- De utvendige flatene skal rengjøres med en fuktig klut. For å unngå skader på driftskomponenter i mikrobølgeovnens indre må ikke vannet trenge direkte inn i ventilasjonsåpningene.
- Tørk døren, dørtettingene og tilgrensende deler regelmessig med en fuktig klut for å fjerne smuss eller spruteflekker.
- Ikke la betjeningspanelet bli vått. Rengjør det med en myk, fuktig klut. La døren være åpnet slik at mikrobølgeovnen ikke slås på utilsiktet.
- Hvis det samler seg fuktighet inne i eller rundt dørens utvendige side, må denne tørkes bort med en myk klut. Dette kan oppstå hvis mikrobølgeovnen brukes ved høy luftfuktighet og det er helt normalt.
- Lukt i mikrobølgeovnen kan fjernes ved hjelp av en kopp vann og sitronsaft og -skall. Fyll dette opp i en dyp, mikrobølgeegnet beholder, slå på og la mikrobølgeovnen gå i 5 minutter. Tørk det grundig med en myk klut til det er tørt.
- Få en defekt lampe i mikrobølgeovnen byttet ut hos en fagforhandler.
- Mikrobølgeovnen bør rengjøres regelmessig og alle matrester må fjernes. Hvis apparatet ikke holdes rent kan det påvirke overflaten negativt og redusere mikrobølgeovnens levetid.

8 Utbedre feil

I tilfelle feil vises meldingen **ERROR** i mikrobølgeovnsens display.

Feil	Løsning
Mikrobølgeovnen fungerer ikke.	<p>Forsikre deg om at mikrobølgeovnen er koblet til korrekt. Hvis den ikke er koblet til korrekt må du dra ut pluggen, vente i 10 sekunder og koble til mikrobølgeovnen igjen korrekt.</p> <hr/> <p>Kontroller om en sikring har gått eller en vernebryter har blitt utløst. Hvis disse fungerer forskriftsmessig må du teste stikkkontakten med et annet apparat.</p> <hr/> <p>Forsikre deg om at mikrobølgeovnen og tilberedingstiden er stilt inn riktig.</p> <hr/> <p>Sjekk at døren er lukket ordentlig. Hvis ikke kommer ikke mikrobølgeovnen inn i det innvendige rommet på mikrobølgeovnen.</p>

Følgende feilkoder vises i displayet til mikrobølgeovnen:

Feilkode	Feil	Forklaring/tiltak
F.01	Overstrømvern utløst	<ul style="list-style-type: none"> ➤ Trykk på tasten  i mer enn 3 sekunder for å slå av mikrobølgeovnen. ➤ Kontakt produsentens filial i ditt land (du finner adressene på baksiden av veiledningen) eller din faghandler.
F.02	Dør ikke lukket	<ul style="list-style-type: none"> ➤ Lukk døren på mikrobølgeovnen. Hvis feilkoden fortsatt vises er temperaturvernet aktivert. Gå fram på følgende måte: ➤ Trykk på tasten  i mer enn 3 sekunder for å slå av mikrobølgeovnen. ➤ Sørg for tilstrekkelig ventilasjon. ➤ Vent i minst 10 minutter før du tar i bruk mikrobølgeovnen igjen. ➤ Hvis feilkoden fortsatt vises må du kontakte produsentens filial i ditt land (du finner adressene på baksiden av veiledningen) eller din faghandler.

Feilkode	Feil	Forklaring/tiltak
F.03	Feil på intern spenningsforsyning	<ul style="list-style-type: none"> ➤ Trykk på tasten  i mer enn 3 sekunder for å slå av mikrobølgeovnen. ➤ Kontakt produsentens filial i ditt land (du finner adressene på baksiden av veiledningen) eller din faghandler.
F.04	Underspenningsvern utløst	<p>I displayet vises symbolet  og ERROR så vel som den aktuelle spenningen.</p> <p>Det lyder 2 signaltoner med ett sekunds mellomrom.</p> <p>Etter 10 sekunder slår mikrobølgeovnen seg av.</p> <ul style="list-style-type: none"> ➤ Kontroller ladetilstanden på kjøretøyets batteri. ➤ Start ev. motoren til kjøretøyet for å lade opp kjøretøybatteriet.
F.05	Overspenningsvern utløst	<p>I displayet vises symbolet  og ERROR så vel som den aktuelle spenningen.</p> <p>Det lyder 2 signaltoner med ett sekunds mellomrom.</p> <p>Etter 10 sekunder slår mikrobølgeovnen seg av.</p> <p>Det foreligger en feil på 24 V-nettet ombord.</p> <ul style="list-style-type: none"> ➤ Slå ev. av motoren på kjøretøyet. ➤ Slå på mikrobølgeovnen igjen. ➤ Hvis feilkoden fortsatt vises kontakter du forhandleren hvor du kjøpte kjøretøyet eller et verksted.
F.06	Overoppheting av elektronikken	<ul style="list-style-type: none"> ➤ Trykk på tasten  i mer enn 3 sekunder for å slå av mikrobølgeovnen. ➤ Vent i minst 30 minutter før du tar i bruk mikrobølgeovnen igjen. ➤ Hvis feilkoden fortsatt vises må du kontakte produsentens filial i ditt land (du finner adressene på baksiden av veiledningen) eller din faghandler.

Feilkode	Feil	Forklaring/tiltak
F.07	Viftefeil	➤ Trykk på tasten  i mer enn 3 sekunder for å slå av mikrobølgeovnen.
F.08	Feil på mikrobølgeantenne	➤ Hvis feilkoden fortsatt vises må du kontakte produsentens filial i ditt land (du finner adressene på baksiden av veiledningen) eller din faghandler.
F.09	Feil på intern kommunikasjon	

9 Garanti

Lovmessig garantitid gjelder. Hvis produktet skulle være defekt, kontakter du produsentens filial i ditt land (du finner adressene på baksiden av veiledningen) eller til din faghandler.

Ved henvendelser vedrørende reparasjon eller garanti, må du sende med følgende dokumentasjon:

- kopi av kvitteringen med kjøpsdato,
- årsak til reklamasjonen eller beskrivelse av feilen.

10 Avfallsbehandling

- Lever emballasje til resirkulering så langt det er mulig.



Når du tar produktet ut av drift for siste gang, må du sørge for å få informasjon om deponeringsforskrifter hos nærmeste resirkuleringsstasjon eller hos din faghandler.

11 Tekniske data

	MWO24
Artikkelnr.:	9600000535
Merkespenning:	24 V $\overline{=}$
Inngangsspenningsområde:	21 – 32 V
Mikrobølgeeffekt:	500 W
Overspenningsvern:	> 32 V
Underspenningsvern:	< 21 V (i 10 sekunder), < 18 V
Strømforbruk i standby:	0,7 mA
Strømforbruk under drift:	maks. 200 mA
Maks. strømforbruk:	40 A
Mikrobølgefrequens:	2450 MHz
Mål utvendig H x B x D:	279 x 445 x 335 mm
Mål innvendig H x B x D:	181 x 278 x 280 mm
Volum:	17 liter
Vekt:	9,8 kg
Vekt inkl. festevinkler:	10,3 kg

Lue tämä ohje huolellisesti läpi ennen käyttöönottoa ja säilytä ohje hyvin. Jos myyt tuotteen eteenpäin, anna ohje tällöin edelleen uudelle käyttäjälle.

Sisällysluettelo

1	Symbolien selitykset	171
2	Turvallisuusohjeet	172
3	Toimituskokonaisuus	174
4	Käyttötarkoitus	174
5	Tekninen kuvaus	174
6	Mikroaaltouunin käyttäminen	176
7	Puhdistus ja hoito	182
8	Häiriöiden poistaminen	183
9	Tuotevastuu	185
10	Hävittäminen	185
11	Tekniset tiedot	186

1 Symbolien selitykset



VAROITUS!

Turvallisuusohje: Huomiotta jättäminen voi aiheuttaa hengenvaaran tai vakavan loukkaantumisen.



HUOMIO!

Turvallisuusohje: Huomiotta jättäminen voi johtaa loukkaantumiseen.



OHJE

Tuotteen käyttöä koskevia lisätietoja.

2 Turvallisuusohjeet



VAROITUS!

- Lue kaikki ohjeet ennen laitteen käyttöä.
- Käytä tätä laitetta ainoastaan sen käyttötarkoitukseen tässä käyttöohjeessa kuvatulla tavalla. Älä käytä tässä laitteessa mitään syövyttäviä kemikaaleja tai höyryjä. Tämänkaltainen uuni on suunniteltu erityisesti kuumentamisen tai ruoanlaittoon. Sitä ei ole suunniteltu teollisuus- tai laboratorikäyttöön.
- Älä käytä laitetta tyhjänä.
- Älä ota tätä laitetta käyttöön, jos sen johto tai pistoke on vaurioitunut, jos se ei toimi oikein tai jos se on vaurioitunut tai päässyt putoamaan. Jos liitäntäjohto on vaurioitunut, valmistajan tai valtuutetun asiakaspalvelun tai vastaavasti pätevän henkilön pitää vaihtaa se vaaran välttämiseksi.
- Lapset saavat käyttää laitetta ilman valvontaa vain, kun heille on annettu riittävä opastus niin, että lapsi kykenee käyttämään laitetta turvallisesti ja hän ymmärtää epäasiallisesta käytöstä aiheutuvat vaarat.
- Kypsennystilan palovaaran pienentämiseksi:
 - Kun ruokia kuumennetaan muovi- tai paperiastiassa, pidä mikroaaltouunia silmällä mahdollisen syttymisen varalta.
 - Poista paperi- ja muovipussien metallilangat ennen kuin asetat niitä mikroaaltouuniin.
 - Jos laitteessa muodostuu savua, sammuta se tai vedä verkkopistoke irti seinästä. Pidä ovi suljettuna, jotta mahdolliset liekit tukahduttavat.
 - Älä käytä sisätilaa varastointiin. Älä jätä paperituotteita, ruoanlaittavälineitä tai elintarvikkeita mikroaaltouuniin, kun se on käyttämättömänä.
- Nestemäisiä tai muita elintarvikkeita ei saa kuumentaa suljetuissa astioissa, koska ne voivat räjähtää.
- Juomien lämmittäminen voi johtaa viivästyneeseen äkilliseen kuohumiseen, toimi astian kanssa siksi varovasti.
- Älä paista mitään elintarvikkeita mikroaaltouunissa. Kuuma öljy voi vahingoittaa uunin osia ja välineitä ja johtaa jopa ihon palovammoihin.
- Kuorimattomia munia ja kovaksi keitettyjä munia ei tulisi kuumentaa mikroaaltouunissa, koska ne voivat räjähtää myös lämmittämisen jälkeen.

- Pistä kovakuorisiin elintarvikkeisiin kuten perunoihin, kokonaisiin kurpitsoihin, omenoihin ja kastanjoihin reikä ennen niiden lämmittämistä.
- Palovammojen välttämiseksi tuttipullojen ja lastenruokien sisältö tulisi sekoittaa tai ravistaa ja sen lämpötila tarkastaa ennen nauttimista.
- Ruoanlaittovälineet voivat kuumentua, koska lämpötila johtuu niihin kuumennetuista elintarvikkeista. Käytössä voidaan tarvita patalappuja.
- Astioiden soveltuvuus mikroaaltounikäyttöön tulisi tarkastaa.
- On vaarallista, jos kouluttamattomat henkilöt suorittavat huolto- tai korjaustöitä, joihin kuuluu suojakuorten poistaminen, koska kuoret suojaavat mikroaltoaenergialta.
- Tämä tuote kuuluu ISM-taajuusalueella toimivien laitteiden ryhmään B. Tähän ryhmään kuuluvat kaikki ISM-laitteet (teollisuus, tie- ja lääketiede), joka synnyttävät suurtaajuusenergiaa sähkömagneettisen säteilyn muodossa. Luokan B laitteet sopivat käytettäväksi asuinalueilla ja yrityksissä, jotka on liitetty suoraan matalajänniteverkkoon.
- Tätä laitetta ei ole tarkoitettu sellaisten henkilöiden (mukaan lukien lapset) käyttöön, joiden fyysiset, sensoriset tai psyykkiset kyvyt ovat rajoituneita tai joilla ei ole kokemusta ja tietoa, paitsi turvallisuudesta vastaavan henkilön asianmukaisessa valvonnassa tai jos tämä on antanut kattavan opastuksen laitteen käyttöön.
- Lapsia tulee valvoa sen varmistamiseksi, etteivät he leiki laitteella.



HUOMIO!

- Älä käytä mikroaaltolaitetta oven ollessa auki, koska se voi aiheuttaa haitallisia mikroaaltovaikutuksia. Suojalaitteistoja ei saa ohittaa tai manipuloida.
- Mitään esineitä ei saa asettaa mikroaaltouunin etuseinän ja oven väliin eikä puhdistusainejäämiä saa kertyä tiivistepinnoille.
- Älä ota laitetta käyttöön, jos se on vaurioitunut. On erityisen tärkeää, että mikroaaltouunin ovi sulkeutuu kunnolla ja että vaurioita ei ole
 - ovenssa (vääntynyt),
 - saranoissa ja salvoissa (murtunut tai löystynyt),
 - oven tiivisteissä ja tiivistyspinnoissa.
- Älä käytä mikroaaltolaitetta ajon aikana.
- Älä käytä mikroaaltolaitetta lisävarastotilana (esim. vaatteille).
- Yksinomaan pätevä ammattihenkilökunta saa korjata mikroaaltolaitetta.

3 Toimituskokonaisuus

- Mikroaaltolaite
- Kiinnityssarja
- Käyttöohje

4 Käyttötarkoitus

Mikroaaltolaite on tarkoitettu käytettäväksi kuorma-autojen ohjaamossa. Se sopii yksinomaan elintarvikkeiden lyhytaikaiseen sulattamiseen ja kuumentamiseen enintään 30 minuutin jaksoissa.

Mikroaaltolaite on tarkoitettu käytettäväksi tasavirtaverkon (24 V $\overline{=}$) avulla.

5 Tekninen kuvaus







5.1 Asennus

- Varmista, että pakkausmateriaalit on poistettu oven sisäpuolelta.
 - Tarkasta, että mikroaaltolaitteessa ei ole vaurioita kuten väärin suunnattua tai taipunutta ovea, vaurioituneita tiivisteitä ja tiivistyspintoja, rikkoutuneita tai löysiä ovisaranoita ja salpoja sekä lommoja sisäpuolella tai ovesa. Jos havaitse vaurioita, älä ota mikroaaltolaitetta käyttöön vaan käännä pätevän huoltohenkilökunnan puoleen.
 - Mikroaaltolaite tulee asettaa tasaiselle, tukevalle alustalle, joka kestää laitteen ominaispainon ja painavimmatkin mahdolliset elintarvikkeet.
 - Älä aseta mikroaaltolaitetta kuumuuden, kosteuden, korkean ilmankosteuden tai palavien materiaalien lähelle.
 - Mikroaaltolaitteen asianmukainen toiminta edellyttää riittävää ilmanvaihtoa. Huolehdi riittävästä raosta (n. 5 cm) ulkoseinien vieressä, jotta lämpö ei pääse patoutumaan. Älä peitä mikroaaltolaitetta tai tuki sitä. Jalvoja ei saa ottaa pois.
 - Varmista, että liitäntäjohto on vahingoittumaton ja että se ei kulje mikroaaltolaitteen alta tai kuuman tai terävän pinnan päältä.
 - Älä käytä mikroaaltolaitetta ulkotiloissa.
- Yhdistä mikroaaltolaitteen liitäntäjohto ajoneuvon sopivaan 24 V -liitäntään. Varmista, että syöttöjohtimessa on teknisiä tietoja vastaava sulake.

5.2 Osat

Kohta – kuva 1 , sivulla 3	Selitys
1	Ohjauspaneeli
2	Sisätilan pohja
3	Oven salpaus
4	Mikroaaltouunin ikkuna

5.3 Käyttölaitteet

Kohta – kuva 2 , sivulla 3	Selitys
1	– Kypsennysajan, tehon ja nykyisen ajan näyttö
2	 FAV Asetusten tallennus ja palautus
3	 Kypsennysajan / sammutuksen säätö
4	 Käyttötavan valinta / kypsennysajan säätö
5	 Nykyisen kypsennys- tai sulatusohjelman käynnistys tai pysäytys
6	– Ovipainike
7	 Mikroaaltouudin halutun tehon valinta
8	 Valitaan pakaste-elintarvikkeiden sulatukseen

6 Mikroaaltouunin käyttäminen



OHJE

Kun mikroaaltolaite on liitetty sähkönsyöttöön, se on pois päältä ja käyttölaitteet on deaktivoitu.

Avaa ja sulje ovi mikroaaltolaitteen kytkemiseksi päälle ja sen käyttämiseksi.

6.1 Elintarvikkeiden kypsentämistä koskevia tietoja

- Järjestele elintarvikkeet huolellisesti. Aseta paksuimmat osat ulospäin.
- Noudata kypsennysaikaa. Kypsennä lyhimmän ilmoitetun ajan verran ja pidennä sitä tarvittaessa. Ylikypsennetyt elintarvikkeet voivat savuta ja syttyä palamaan.
- Peitä elintarvikkeet kypsennyksen ajaksi. Peittäminen estää roiskeet ja takaa tasaisen kypsentyvän.
- Käännä kanan tai hampurilaisen tapaisia elintarvikkeita kerran kypsennysprosessin aikana. Suuria elintarvikkeita kuten paistia täytyy kääntää vähintään yhden kerran.
- Järjestele sellaiset elintarvikkeet kuten lihapullat uudelleen puolen ajan kuluttua ylhäältä alas ja keskeltä ulospäin.

6.2 Keittoastioita koskevia tietoja

- Ihanteellisesti mikroaaltolaitteeseen sopiva materiaali päästää mikroaallot läpi, jolloin energia läpäisee astian ja kuumentaa elintarvikkeita.
- Mikroaallot eivät läpäise metallia, joten metalliastioita tai metallireunaisia astioita ei tulisi käyttää.
- Älä käytä mikroaaltolaitteessa kypsentämiseen mitään kierrätyspaperituotteita, koska ne voivat sisältää pieniä metallihiukkasia, joista voi aiheuta kipinöitä ja/tai tulipaloja.
- Pyöreä/soikea astia on sopivampi kuin neliömäinen/pitkänomainen astia, koska elintarvikkeet voivat ylikuumentua kulmista.

Seuraava luettelo antaa suuntaa astioiden sopivuuden suhteen:

Keittoastiat	mikroaaltouunin kestävä
Kuumankestävä lasi	Kyllä
Ei-kuumankestävä lasi	Ei
Kuumankestävä keramiikka	Kyllä
Mikroaaltouunin kestävät muoviasiat	Kyllä
Taluspaperi	Kyllä
Metallikulhot	Ei
Metallitelineet	Ei
Alumiinifolio ja alumiinivuoat	Ei

6.3 Kypsentäminen



HUOMIO! Kuumista ruoista aiheutuu loukkaantumisvaara!

- Ota kuumennetut ruoat pois mikroaaltolaitteesta ennen kuin liikutat ajoneuvoa.
- Älä liikuta ajoneuvoa koskaan, kun mikroaaltolaitteen ovi on auki.



OHJE

- Voit säätää kypsennysajaksi enintään 30 minuuttia.
- Voit säätää mikroaaltotehon ja kypsennysajan vapaassa järjestyksessä (esim. Ensin kypsennysajan ja sitten mikroaaltotehon tai päin vastoin).

- Laita elintarvike mikroaaltolaitteeseen ja sulje ovi.
- Valitse mikroaaltoteho painamalla toistuvasti painiketta



Maksimimikroaaltoteho (n. 500 W); elintarvikkeiden nopea kuumentaminen



Keskisuuri mikroaaltoteho (n. 250 W); herkkien elintarvikkeiden kuumentaminen



Minimimikroaaltoteho (n. 90 W); elintarvikkeiden pitäminen lämpimänä

- Säädä kypsennysaika painamalla painiketta
- ✓ Näytössä (kuva **2** 1, sivulla 3) näkyy "00:00".
- Pienennä tai suurena kypsennysaika-arvoa painamalla painikkeita
- ✓ Jokainen painallus suurentaa tai pienentää kypsennysaikaa 10 sekuntia. Pidä kyseinen painike painettuna säätääksesi kypsennysaikaa nopeammin.
- Paina painiketta
- ✓ Kun asetettu kypsennysaika on kulunut, näytöllä näkyy "READY". Merkkiäänä kuuluu kolmesti peräkkäin, jos et ole vielä avannut mikroaaltolaitteen ovea.



VAROITUS! Kuumista elintarvikkeista aiheutuu palovamma-vaara!

Käytä sopivia pannulappuja, kun otat kuumennetut elintarvikkeet pois mikroaaltolaitteesta.

- Avaa ovi ja ota kuumennettu elintarvike pois.

**OHJE**

Merkkiääni toistuu niin pitkään, kunnes olet avannut oven. Toistonopeus on seuraava:

- **Kaksi** merkkiääntä joka **kymmenes** sekunti, kun elintarvikkeen kuumentamisesta on kulunut 1 – 60 sekuntia
- **Kaksi** merkkiääntä joka **viide** sekunti, kun elintarvikkeen kuumentamisesta on kulunut 61 – 120 sekuntia
- **Jatkuva merkkiääni**, kun elintarvikkeen kuumentamisesta on kulunut 121 – 180 sekuntia

Mikroaaltolaite sammuu 180 sekunnin kuluttua. Avaa ja sulje ovi mikroaaltolaitteen kytkemiseksi päälle ja sen käyttämiseksi.

Oven avaaminen kypsentämisen aikana

Kypsennys keskeytetään, kun ovi avataan. Jäljellä oleva aika näkyy näytössä.

Jatka kypsennystä seuraavasti:

- Sulje ovi.
- Paina painiketta .

6.4 Sulattaminen

- Laita elintarvike mikroaaltolaitteeseen ja sulje ovi.
- Paina painiketta  syötä tarvittava sulatusaika seuraavan taulukon mukaisesti pakasteen painoa ja elintarvikkeen lajia vastaavasti:

Pakasteen paino	Liha / kala
100 g	6 minuuttia
300 g	14 minuuttia
500 g	18 minuuttia

- Käynnistä sulatusohjelma painamalla painiketta .
- ✓ Kun sulatusohjelma on päättynyt, näytössä näkyy "READY" ja merkkiäänä kuuluu kolmesti peräkkäin.





OHJE

Ilmoitetut sulatusajat ovat ohjearvoja. Todellisuudessa tarvittava sulatusaika riippuu elintarvikkeen lajista ja vesipitoisuudesta (liha, kala, vihannekset, hedelmät, leipä jne.). Mitä suurempi elintarvikkeen vesipitoisuus on, sitä kauemmin sulattaminen kestää. Jotta lämpö jakautuisi tasaisesti, käännä elintarviketta sulatuksen aikana tai muuta sen suuntaa.

6.5 Säätöjen tallentaminen ja palauttaminen





Voit tallentaa säädetyn mikroaaltotehon ja sulatusohjelman tehon ja palauttaa ne tarvittaessa käyttöön.

- Määritä kypsentämis- (kap. "Kypsentäminen" sivulla 178) tai sulattamissäädöt (kap. "Sulattaminen" sivulla 180).
- Paina painiketta  vähintään 2 sekuntia.
- ✓ Säädöt tallennetaan. Näyttö vilkkuu kerran ja kuuluu lyhyt merkkiään.
- Paina painiketta  alle 2 sekunnin ajan tallennettujen säätöjen palauttamiseksi käyttöön.

6.6 Järjestelmäparametrien näyttäminen

Järjestelmäparametrit näytetään vain, kun kypsennys tai sulatusohjelma on päättynyt eikä sitä ole keskeytetty.

- Hae mikroaaltolaitteen järjestelmäparametrit näkyviin painamalla painiketta .

Painikepainallusten lukumäärä	Merkitys
Painikkeen  painaminen kerran	Virhekoodien näyttö (F.00 = ei virhettä)
Painikkeen  painaminen kaksi kertaa	Akkujännitteen näyttö voltteina
Painikkeen  painaminen kolme kertaa	Laitte-elektroniiikan lämpötilan näyttäminen (in °C)
Paina painiketta  neljä kertaa	Paluu kypsennysaikaan

7 Puhdistus ja hoito



- Kytke laite pois päältä ja vedä verkkopistoke irti ennen sen puhdistamista.
- Älä käytä puhdistamiseen hankausaineita.
- Pidä mikroaaltolaitteen sisäpuoli puhtaana. Jos ruoka roiskuu tai loiskahtaneita nesteitä tarttuu mikroaaltolaitteen seiniin, pyyhi se puhtaaksi kostealla liinalla. Käytä mietoa puhdistusainetta, jos mikroaaltolaite on hyvin likainen. Vältä suihkeiden ja muiden voimakasvaikutteisten puhdistusaineiden käyttöä, koska ne voivat aiheuttaa läikkiä, raitoja tai mattakohtia oveen.
- Ulkopinnat tulisi puhdistaa kostealla liinalla. Mikroaaltolaitteen sisäpuolen osien vaurioitumisen estämiseksi vettä ei saa päästä suoraan sisään tuuletusaukoista.
- Pyyhi ovi, oven tiivisteet ja reunustavat osat säännöllisesti kostealla liinalla lian ja roiskeiden poistamiseksi.
- Älä päästä käyttökenttää kastumaan. Puhdista se pehmeällä, kostealla liinalla. Jätä ovi auki, jotta et kytke mikroaaltolaitetta vahingossa päälle.
- Jos kosteutta kertyy oven sisäpuolelle tai ulkopinnalle, kuivaa ne pehmeällä liinalla. Näin voi tapahtua, kun mikroaaltolaitetta käytetään hyvin kosteissa oloissa. Se on normaalia.
- Hajut voi poistaa mikroaaltolaitteesta kupillisella vettä sekä sitruunamehulla ja sitruunankuorella. Laita ne syvään, mikroaaltokelpoiseen astiaan ja kytke mikroaaltolaite päälle 5 minuutiksi. Pyyhi se perusteellisesti ja kuivaa pehmeällä liinalla.
- Vaihddata rikkiäinen mikroaaltolamppu ammattikauppialla.
- Mikroaaltolaite tulisi puhdistaa säännöllisesti ja kaikki elintarvikkejäämät tulisi poistaa siitä. Jos laitetta ei pidetä puhtaana, se voi vaikuttaa pintoihin ja lyhentää laitteen kestoikää.





8 Häiriöiden poistaminen

Virhetapauksessa mikroaaltolaitteen näytössä näkyy **ERROR**.

Vika	Aputoimet
Mikroaaltolaite ei toimi.	Varmista, että mikroaaltolaite on liitetty oikein. Jos sitä ei ole liitetty oikein, irrota pistoke, odota 10 sekuntia ja liitä mikroaaltolaite oikein.
	Tarkista, onko sulake palanut tai suojakytkin lauennut. Jos ne toimivat oikein, testaa pistorasia toisen laitteen avulla.
	Varmista, että mikroaaltolaite ja kypsennysaika on säädetty oikein.
	Tarkista, onko ovi suljettu oikein. Muussa tapauksessa mikroaallot eivät pääse mikroaaltolaitteen sisätilaan.

Mikroaaltolaitteen näytössä näytetään seuraavat virhekoodit:

Virhekoodi	Vika	Selitys / aputoimi
F.01	Ylivirtasuojaja lauennut	<ul style="list-style-type: none"> ➤ Paina painiketta  yli 3 sekuntia, jolloin mikroaaltolaite sammuu. ➤ Ota yhteyttä valmistajan omassa maassasi sijaitsevaan toimipisteeseen (osoitteet käyttöohjeen takasivulla) tai ammattikauppiaseesi.
F.02	Ovi ei ole kiinni	<ul style="list-style-type: none"> ➤ Sulje mikroaaltolaitteen ovi. <p>Jos virhekoodi näkyy edelleen, lämpötilasuojaja on kytkeytynyt päälle. Menettele seuraavasti:</p> <ul style="list-style-type: none"> ➤ Paina painiketta  yli 3 sekuntia, jolloin mikroaaltolaite sammuu. ➤ Huolehdi riittävästä ilmanvaihdosta. ➤ Odota ainakin 10 minuuttia ennen kuin otat mikroaaltolaitteen uudelleen käyttöön. ➤ Jos virhekoodi näkyy edelleen, ota yhteyttä valmistajan omassa maassasi sijaitsevaan toimipisteeseen (osoitteet käyttöohjeen takasivulla) tai ammattikauppiaseesi.

Virhekoodi	Vika	Selitys / aputoimi
F.03	Häiriö sisäisessä jännitteensyötössä	<ul style="list-style-type: none"> ➤ Paina painiketta  yli 3 sekuntia, jolloin mikroaaltolaite sammuu. ➤ Ota yhteyttä valmistajan omassa maassasi sijaitsevaan toimipisteeseen (osoitteet käyttöohjeen takasivulla) tai ammattikauppiaseesi.
F.04	Alijännitekatkaisu lauennut	<p>Näytössä näkyvät symboli  ja ERROR sekä nykyinen jännite.</p> <p>2 merkkiääntä kuuluu sekunnin välein.</p> <p>Mikroaaltolaite sammuu 10 sekunnin kuluttua.</p> <ul style="list-style-type: none"> ➤ Tarkasta ajoneuvon akun lataustila. ➤ Käynnistä mahdollisesti ajoneuvon moottori akun lataamiseksi.
F.05	Ylijännitekatkaisu lauennut	<p>Näytössä näkyvät symboli  ja ERROR sekä nykyinen jännite.</p> <p>2 merkkiääntä kuuluu sekunnin välein.</p> <p>Mikroaaltolaite sammuu 10 sekunnin kuluttua.</p> <p>Ajoneuvon 24 V -sähköverkossa on häiriö.</p> <ul style="list-style-type: none"> ➤ Sammuta mahdollisesti ajoneuvon moottori. ➤ Kytke mikroaaltolaite takaisin päälle. ➤ Jos virhekoodi näkyy edelleen, ota yhteyttä ajoneuvokauppiaseesi tai korjaamoon.
F.06	Elektroniikka ylikuumentunut	<ul style="list-style-type: none"> ➤ Paina painiketta  yli 3 sekuntia, jolloin mikroaaltolaite sammuu. ➤ Odota ainakin 30 minuuttia ennen kuin otat mikroaaltolaitteen uudelleen käyttöön. ➤ Jos virhekoodi näkyy edelleen, ota yhteyttä valmistajan omassa maassasi sijaitsevaan toimipisteeseen (osoitteet käyttöohjeen takasivulla) tai ammattikauppiaseesi.

Virhekoodi	Vika	Selitys / aputoimi
F.07	Tuuletinhäiriö	➤ Paina painiketta  yli 3 sekuntia, jolloin mikroaaltolaite sammuu.
F.08	Mikroaaltoantennin häiriö	➤ Jos virhekoodi näkyy edelleen, ota yhteyttä valmistajan omassa maassasi sijaitsevaan toimipisteeseen (osoitteet käyttöohjeen takasivulla) tai ammattikauppiaseesi.
F.09	Sisäinen tietoliikennehäiriö	

9 Tuotevastuu

Laitetta koskee lakisääteinen takuu-aika. Jos tuote sattuu olemaan viallinen, käänny maasi valmistajan toimipisteen puoleen (osoitteet käyttöohjeen takasivulla) tai ota yhteyttä omaan ammattikauppiaseesi.

Korjaus- ja takuukäsittelyä varten lähetä mukana seuraavat asiakirjat:

- kopio ostolaskusta, jossa näkyy ostopäivä,
- valitusperuste tai vikakuvaus.

10 Hävittäminen

- Vie pakkausmateriaali mahdollisuuksien mukaan vastaavan kierrätysjätteen joukkoon.



Jos poistat tuotteen lopullisesti käytöstä, pyydä tietoa sen hävittämistä koskevista määräyksistä lähimmästä kierrätyskeskuksesta tai ammattiliikkeestäsi.

11 Tekniset tiedot

	MWO24
Tuotenumero:	9600000535
Nimellisjännite:	24 V $\overline{=}$
Tulojännitealue:	21 – 32 V
Mikroaaltoteho:	500 W
Ylijännitesuoja:	> 32 V
Alijännitesuoja:	< 21 V (10 sekuntia), < 18 V
Virrankulutus Standby-tilassa:	0,7 mA
Virrankulutus päälle kytkettynä:	maks. 200 mA
Virrankulutus maks:	40 A
Mikroaaltotaajuus:	2450 MHz
Ulkomitat K x L x S:	279 x 445 x 335 mm
Sisämitat K x L x S:	181 x 278 x 280 mm
Tilavuus:	17 litraa
Paino:	9,8 kg
Paino ml. kiinnitysraudat:	10,3 kg

Прочтите данную инструкцию перед вводом в эксплуатацию и сохраните ее. В случае передачи продукта передайте инструкцию следующему пользователю.

Оглавление

1	Пояснение к символам	187
2	Указания по технике безопасности	188
3	Комплект поставки	190
4	Использование по назначению	190
5	Техническое описание	191
6	Использование СВЧ-печи	193
7	Очистка и уход	199
8	Устранение неисправностей	200
9	Гарантия	203
10	Утилизация	203
11	Технические характеристики	204

1 Пояснение к символам



ПРЕДУПРЕЖДЕНИЕ!

Указания по технике безопасности: Несоблюдение может привести к смертельному исходу или тяжелым травмам.



ОСТОРОЖНО!

Указания по технике безопасности: Несоблюдение может привести к травмам.



УКАЗАНИЕ

Дополнительная информация по управлению продуктом.

2 Указания по технике безопасности



ПРЕДУПРЕЖДЕНИЕ!

- Перед использованием ознакомьтесь со всеми указаниями.
- Используйте прибор только для целей, указанных в настоящем руководстве. Запрещается помещать внутрь прибора агрессивные химические вещества, в том числе пары. Печи этого типа предназначены для подогрева продуктов питания и приготовления блюд. Они не предназначены для использования в производствах и в лабораториях.
- Не используйте прибор, если он пустой.
- Запрещается использовать прибор после падения прибора, а также, если повреждены кабель или вилка или прибор работает неправильно. Чтобы не допустить возникновения опасных ситуаций, замена поврежденного кабеля должна производиться изготовителем, сервисным центром или имеющим аналогичную квалификацию персоналом.
- Допускается эксплуатация прибора ребенком без присмотра взрослого, если ребенок получил подробные указания по эксплуатации прибора и в состоянии использовать прибор безопасным образом и только по назначению.
- Чтобы исключить опасность пожара во внутренней камере:
 - При разогреве продуктов питания в пластиковых или бумажных проверять микроволновую печь, чтобы не допустить воспламенения.
 - Снять проволоку с бумажных или пластиковых пакетов, прежде чем помещать их в микроволновую печь.
 - При возникновении дыма выключить прибор и вытащить вилку из розетки питания. Держать дверь закрытой, чтобы погасить пламя.
 - Не использовать внутреннюю камеру печи для хранения. Не оставлять бумажные изделия, кухонные принадлежности или продукты питания внутри микроволновой печи, если она не используется.
- Не подогревать жидкие и другие подобные продукты в закрытых контейнерах, так как такие продукты могут взорваться.
- В процессе нагрева напитков через некоторое время возможно резкое закипание, поэтому обращаться с контейнерами нужно с осторожностью.

- Не жарить продукты в микроволновой печи. Горячее масло может повредить части печи и кухонные принадлежности и вызвать ожоги.
- Не подогревать в микроволновой печи яйца в скорлупе или сваренные вкрутую, так как яйца могут взорваться в результате нагрева.
- Проткнуть перед нагревом продукты с плотной и твердой кожурой, такие как клубни картофеля, тыквы, яблоки и каштаны.
- Содержание бутылочек и стеклянных банок с детским питанием перемешать или встряхнуть. Во избежание ожогов перед употреблением детского питания проверить его температуру.
- Кухонные принадлежности могут быть горячими, так как хорошо поглощают тепло горячих продуктов питания. Использовать в таких случаях прихватки.
- Убедиться, что посуда подходит для использования в микроволновой печи.
- Работы по ремонту и обслуживанию, требующие снятия крышек и панелей, защищающих от опасного СВЧ-излучения, являются опасными, если выполняются лицами, не имеющими необходимой квалификации.
- Это изделие относится к группе В устройств ISM-диапазона. К этой группе относятся все устройства промышленного, научного и медицинского назначения, являющиеся источником высокочастотной энергии в виде электромагнитного излучения. Устройства класса В подходят для эксплуатации в жилой зоне и на предприятиях, подключенных напрямую к низковольтной сети.
- Лица (в том числе дети), которые в связи с ограниченными физическими, сенсорными или умственными способностями или с недостатком опыта или знаний не в состоянии пользоваться данным изделием, не должны использовать это изделие без присмотра или инструктажа ответственного лица.
- За детьми необходимо постоянно следить, чтобы не допускать их игры с устройством.

**ОСТОРОЖНО!**

- Не использовать СВЧ-устройство с открытой дверью, так как оно является источником опасного микроволнового излучения. Запрещается отключать защитное оснащение или выполнять с ним какие-либо манипуляции.
- Не допускать попадания предметов между передней панелью и дверцей. Не оставлять остатки чистящего средства на уплотнительных поверхностях.
- Запрещается использовать устройство, если оно повреждено. Следить за тем, чтобы дверь закрывалась правильно. Запрещается использовать устройство, если
 - повреждена или деформирована дверь,
 - сломаны или заблокированы петли и замки,
 - повреждены уплотнения двери и уплотняющие поверхности.
- Не использовать СВЧ-печь во время движения автомобиля.
- Не использовать СВЧ-печь как дополнительное место хранения (например, одежды).
- Ремонт СВЧ-устройств должен выполняться только специалистами с соответствующей квалификацией.

3 Комплект поставки

- СВЧ-печь
- Комплект крепежа
- Инструкция по эксплуатации

4 Использование по назначению

СВЧ-устройство предназначено для эксплуатации в кабине водителя транспортного средства. Оно подходит для размораживания и подогрева продуктов питания в течение непродолжительного времени (не более 30 минут).

СВЧ-устройство рассчитано на работу от источника постоянного тока (24 В $\overline{=}$).

5 Техническое описание

5.1 Монтаж

- Удалите все упаковочные материалы с внутренней части дверцы.
 - Проверьте СВЧ-устройство на наличие повреждений (неправильно установленная или деформированная дверца, поврежденные уплотнения двери и уплотнительные поверхности, сломанные или незакрепленные петли и замки, вмятины внутри СВЧ-камеры или на двери). Если обнаружены повреждения, не используйте СВЧ-устройство и обратитесь к квалифицированному специалисту.
 - СВЧ-устройство установите на ровную устойчивую поверхность, на которой устройство может удерживать свой вес вместе с самыми тяжелыми продуктами питания.
 - Не ставьте СВЧ-устройство вблизи источников тепла, влажности, влажного воздуха или рядом с легковоспламеняемыми материалами.
 - Для нормальной работы СВЧ-устройства требуется достаточный приток воздуха. Чтобы обеспечить нормальный теплообмен, расстояние от наружных стенок до ближайших предметов должно быть не менее 5 см. Не закрывайте и не перекрывайте отверстия на СВЧ-устройстве. Не снимайте ножки с устройства.
 - Убедитесь, что кабель питания не поврежден, не проходит под СВЧ-устройством или через горячие и острые поверхности.
 - Не используйте СВЧ-устройство на открытом воздухе.
- Подсоедините кабель СВЧ-устройства к подходящему разъему 24 В в автомобиле. Убедитесь, что линия питания защищена подходящим предохранителем с характеристиками, указанными в разделе «Технические характеристики».

5.2 Компоненты

Поз. на рис. 1 , стр. 3	Пояснение
1	Панель управления
2	Основание камеры
3	Замок дверцы
4	Окно СВЧ-печи

5.3 Элементы управления

Поз. на рис. 2 , стр. 3	Пояснение
1	– Дисплей, на котором отображается время приготовления, мощность и текущее время
2	 Сохранение и восстановление настроек
3	 Изменение времени приготовления / отключение
4	 Выбор режима и изменение времени приготовления
5	 Запуск и останов программы приготовления или разморозки
6	– Кнопка открывания двери
7	 Выбор мощности СВЧ-излучения
8	 Программа размораживания замороженных продуктов питания

6 Использование СВЧ-печи



УКАЗАНИЕ

После подсоединения источника питания СВЧ-устройство отключено, элементы управления не активны.

Чтобы включить устройство и начать его использование, откройте и закройте дверцу.

6.1 Информация о приготовлении продуктов питания

- Хорошо распределите продукты питания в печи. Расположите продукты толстой частью наружу.
- Выбирайте подходящее время приготовления. Готовьте не меньше, чем указано, и, если необходимо, увеличьте время приготовления. Передержанные продукты питания могут задымиться и даже загореться.
- Во время приготовления накрывайте продукты крышкой, чтобы не допустить разбрызгивания и обеспечить равномерное распределение тепла.
- Такие продукты, как цыплята или гамбургеры, нужно переворачивать во время приготовления один раз. Крупные продукты, такие как запекаемое мясо, нужно переворачивать не менее одного раза.
- Продукты, такие как мясные фрикадельки, нужно в середине приготовления перемешать, чтобы верхние слои оказались внизу, а внутренние — снаружи.

6.2 Информация о посуде для приготовления

- Для СВЧ-устройств подходит посуда из материалов, пропускающих микроволновое излучение. Микроволновое излучение должно попадать внутрь посуды и нагревать продукты питания.
- Металлы являются непрозрачными для микроволнового излучения, поэтому не используйте металлическую посуду или посуду с металлической каймой.
- Запрещается использовать для приготовления в СВЧ-устройстве изделия из переработанной бумаги, так как они могут содержать мелкие металлические фрагменты, которые могут стать источником искр и / или возгорания.
- Круглая и овальная посуда лучше подходит, чем квадратная или удлиненная: продукты нагреваются в углах посуды сильнее.

Ниже приводится список рекомендуемой для использования в СВЧ-устройствах посуды:

Посуда	подходит для СВЧ
Огнеупорное стекло	Да
Обычное стекло	Нет
Огнеупорная керамика	Да
Пластиковая посуда для СВЧ-печей	Да
Кухонные бумажные полотенца	Да
Металлические миски	Нет
Металлические решетки	Нет
Алюминиевая фольга и контейнеры из алюминиевой фольги	Нет

6.3 Приготовление



ОСТОРОЖНО! Опасность получения травм из-за горячих продуктов!

- Прежде чем начать движение в транспортном средстве, извлеките горячие продукты из СВЧ-устройства.
- Запрещается приводить в движение транспортное средство, если не закрыта дверца СВЧ-печи.



УКАЗАНИЕ

- Максимальное время приготовления составляет 30 минут.
- Мощность и время приготовления можно выставить в любой последовательности (например, сначала задать время приготовления, затем мощность и наоборот).

- ▶ Положите продукт в камеру СВЧ-печи и закройте дверцу.
- ▶ Чтобы выбрать мощность СВЧ-излучения, нажмите кнопку  один или несколько раз:





Максимальная мощность СВЧ-излучения (ок. 500 Вт); быстрый нагрев продуктов питания



Средняя мощность СВЧ-излучения (ок. 250 Вт); нагрев чувствительных продуктов питания



Минимальная мощность СВЧ-излучения (ок. 90 Вт); поддержание продуктов питания в теплом состоянии

- ▶ Чтобы изменить время приготовления, нажмите кнопку .
- ✓ На дисплее (рис. **2** 1, стр. 3) появится «00:00».
- ▶ Нажмите кнопки  , чтобы увеличить или уменьшить время приготовления.
- ✓ Каждое нажатие позволяет уменьшить или увеличить значение на 10 секунд. Чтобы ускорить изменение времени, нажмите и удерживайте соответствующую кнопку.

- Нажмите кнопку .
- ✓ После завершения отсчета заданного времени приготовления на дисплее появится надпись «READY». Если дверь не будет открыта, о завершении отсчета устройство сообщит тройным звуковым сигналом.

**ПРЕДУПРЕЖДЕНИЕ! Горячие продукты могут вызвать ожог!**

Для извлечения продуктов питания из СВЧ-печи используйте подходящие прихватки.

- Откройте дверь и извлеките разогретые продукты.

**УКАЗАНИЕ**

Звуковой сигнал будет раздаваться, пока не будет открыта дверь. Звуковой сигнал раздается в следующей последовательности:

- **Два** звуковых сигнала каждые **десять** секунд в промежутке от 1 до 60 секунд после приготовления
- **Два** звуковых сигнала каждые **пять** секунд в промежутке от 61 до 120 секунд после приготовления
- **Непрерывный звуковой сигнал** в промежутке от 121 до 180 секунд после завершения приготовления

Через 180 секунд СВЧ-печь отключается. Чтобы включить устройство и начать его использование, откройте и закройте дверцу.

Открывание дверцы во время приготовления

При открывании дверцы процесс приготовления приостанавливается. На дисплее отображается оставшееся время приготовления.

Процесс приготовления можно настроить следующим образом:

- Закройте дверь.
- Нажмите кнопку .

6.4 Размораживание

- Положите продукт в камеру СВЧ-печи и закройте дверцу.
- Нажмите кнопку . В зависимости от веса и вида продукта задайте время размораживания, руководствуясь таблицей ниже:

Вес замороженного продукта	Мясо / рыба
100 г	6 минут
300 г	14 минут
500 г	18 минут

- Чтобы начать процесс размораживания, нажмите .
- ✓ После завершения процесса размораживания на дисплее выводится сообщение «READY» и раздается трехкратный звуковой сигнал.





УКАЗАНИЕ

Указанное в таблице время размораживание является ориентировочным. Фактическое время зависит от типа продукта и содержания воды (мясо, рыба, овощи, фрукты, хлеб и т.д.). Чем выше содержание воды, тем меньше времени требуется на оттаивание. Для равномерного распределения тепла во время размораживания рекомендуется поворачивать или переворачивать продукт.

6.5 Сохранение и использование настроек





СВЧ-печь позволяет сохранять значения мощности СВЧ-излучения и программы размораживания и использовать их при необходимости.

- Задайте настройки программы приготовления (гл. «Приготовление» на стр. 195) или размораживания (гл. «Размораживание» на стр. 197).
- Нажмите кнопку  FAV и удерживайте ее не менее 2 секунд.
- ✓ Настройки сохраняются в памяти. Дисплей мигнет один раз и подтвердит сохранение коротким звуковым сигналом.
- Нажмите кнопку  FAV и удерживайте ее не менее 2 секунд, чтобы использовать сохраненные настройки.

6.6 Отображение системных параметров

Системные параметры выводятся на дисплей, если нет незаконченных программ приготовления или размораживания.

- Нажмите кнопку , чтобы отобразить системные параметры СВЧ-устройства.

Число нажатий на кнопку	Значение
Нажать на кнопку  один раз	Отображение кода ошибки (F.00 = нет ошибки)
Нажать на кнопку  два раза	Отображение заряда аккумуляторов в вольтах
Нажать на кнопку  три раза	Отображение температуры электронного оборудования (в °С)
Нажать на кнопку  четыре раза	Возврат в режим отображения времени приготовления

7 Очистка и уход

- Перед выполнением работ по очистке выключите устройство и вытащите вилку питания.
- Не используйте абразивные чистящие средства.
- Поддерживайте чистоту в камере СВЧ-устройства. Удалите остатки продуктов питания и брызги жидкостей со стенок СВЧ-устройства с помощью влажной тряпки. Используйте мягкое чистящее средство, если СВЧ-печь сильно загрязнена. Не используйте для очистки аэрозоли и острые предметы, которые могут оставить следы или затупить поверхности на дверце.
- Очистите внешние поверхности влажной тканью. Не допускайте попадания воды в вентиляционные отверстия, так как она может повредить рабочие части внутри камеры СВЧ-устройства.
- Регулярно удаляйте загрязнения и брызги с дверцы, уплотнений на дверце и прилегающих к ним частей, протирая их влажной тканью.
- Не допускайте скопления влаги на панели управления. Для очистки используйте мягкую, влажную тряпку. Оставьте дверцу открытой, чтобы не допустить непреднамеренного включения СВЧ-устройства.
- Влагу, скопившуюся внутри или снаружи дверцы, удалите мягкой тряпкой. Влага в этих местах может образовываться, если СВЧ-устройство работает в условиях повышенной влажности. Это не является неисправностью.
- Чтобы удалить запах из СВЧ-устройства, чашку воды, сок и цедру лимона налейте в глубокую емкость, пригодную для использования в СВЧ-печах, и включите устройство на 5 минут. Вытрите насухо камеру мягкой тряпкой.
- Замену неисправных СВЧ-ламп производите в специализированном магазине.
- Регулярно чистите СВЧ-устройство и удаляйте с его поверхностей остатки продуктов. Если не поддерживать чистоту, поверхности устройства портятся и сокращается срок службы устройства. поврежде

8 Устранение неисправностей

В случае ошибки на дисплее СВЧ-устройства отображается сообщение **ERROR**.

Неисправность	Устранение
СВЧ-устройство не работает.	<p>Убедитесь, что СВЧ-устройство правильно подключено. Если устройство подключено неправильно, вытащите вилку питания, подождите 10 секунд и правильно подсоедините устройство к источнику питания.</p> <hr/> <p>Возможно, сгорел предохранитель или сработало УЗО. Если предохранитель или УЗО исправны, проверьте розетку, используя другое устройство.</p> <hr/> <p>Убедитесь, что СВЧ-устройство и время приготовления настроены правильно.</p> <hr/> <p>Убедитесь, что дверца закрывается правильно. В противном случае микроволновое излучение не проникает в камеру СВЧ-устройства.</p>

На дисплее СВЧ-устройства могут отображаться следующие сообщения об ошибках:

Код неисправности	Неисправность	Описание / способ устранения
F.01	Сработала защита от избыточного тока	<ul style="list-style-type: none"> ➤ Отключите устройство, удерживая кнопку  в течение не менее 3 секунд. ➤ Обратитесь в филиал изготовителя (адреса см. на оборотной стороне инструкции) или в торговую организацию.

Код неисправности	Неисправность	Описание / способ устранения
F.02	Дверь на закрыта	<ul style="list-style-type: none"> ➤ Закройте дверцу СВЧ-устройства. <p>Если код ошибки не исчезает, включилась защита от перегрева. Выполните следующее:</p> <ul style="list-style-type: none"> ➤ Отключите устройство, нажав кнопку  в течение не менее 3 секунд. ➤ Обеспечьте эффективную вентиляцию. ➤ Прежде чем использовать СВЧ-устройство, подождите 10 минут. ➤ Если код ошибки не исчезает, обратитесь в филиал изготовителя (адреса см. на оборотной стороне инструкции) или в торговую организацию.
F.03	Неисправность внутреннего источника питания	<ul style="list-style-type: none"> ➤ Отключите устройство, удерживая кнопку  в течение не менее 3 секунд. ➤ Обратитесь в филиал изготовителя (адреса см. на оборотной стороне инструкции) или в торговую организацию.
F.04	Отключение при пониженном напряжении	<p>На дисплее отображается  и сообщение ERRDR, а также текущее значение напряжения. Раздается 2 звуковых сигнала (через секунду). Через 10 секунд СВЧ-печь отключается.</p> <ul style="list-style-type: none"> ➤ Проверьте состояние и уровень заряда аккумулятора транспортного средства. ➤ Если нужно, запустите двигатель транспортного средства, чтобы зарядить аккумулятор.

Код неисправности	Неисправность	Описание / способ устранения
F.05	Отключение при повышенном напряжении	<p>На дисплее отображается  и сообщение ERROR, а также текущее значение напряжения. Раздается 2 звуковых сигнала (через секунду). Через 10 секунд СВЧ-печь отключается. Неисправность источника питания 24 В бортовой сети.</p> <ul style="list-style-type: none"> ➤ Выключите двигатель транспортного средства. ➤ Снова включите СВЧ-устройство. ➤ Если ошибка не исчезает, обратитесь к производителю транспортного средства или на станцию технического обслуживания.
F.06	Перегрев электронного оборудования	<ul style="list-style-type: none"> ➤ Отключите устройство, удерживая кнопку  в течение не менее 3 секунд. ➤ Прежде чем использовать СВЧ-устройство, подождите 30 минут. ➤ Если код ошибки не исчезает, обратитесь в филиал изготовителя (адреса см. на оборотной стороне инструкции) или в торговую организацию.
F.07	Неисправность вентиляции	<ul style="list-style-type: none"> ➤ Отключите устройство, удерживая кнопку  в течение не менее 3 секунд.
F.08	Неисправность СВЧ-антенны	<ul style="list-style-type: none"> ➤ Если код ошибки не исчезает, обратитесь в филиал изготовителя (адреса см. на оборотной стороне инструкции) или в торговую организацию.
F.09	Неисправность внутренней системы связи	

9 Гарантия

Действителен установленный законом срок гарантии. Если продукт неисправен, обратитесь в представительство изготовителя в Вашей стране (адреса см. на оборотной стороне инструкции) или в торговую организацию.

В целях проведения ремонта или гарантийного обслуживания Вы должны также послать следующие документы:

- копию счета с датой покупки,
- причину рекламации или описание неисправности.

10 Утилизация

- По возможности, выкидывайте упаковочный материал в мусор, подлежащий вторичной переработке.



Если Вы окончательно выводите продукт из эксплуатации, то получите информацию в ближайшем центре по вторичной переработке или в торговой сети о соответствующих предписаниях по утилизации.

11 Технические характеристики

	MWO24
Арт. №:	9600000535
Номинальное напряжение:	24 В $\overline{=}$
Диапазон входного напряжения:	21 – 32 В
Мощность СВЧ-излучения:	500 Вт
Защита от повышенного напряжения:	> 32 В
Защита от пониженного напряжения:	< 21 В (в течение 10 секунд), < 18 В
Потребление тока в режиме ожидания:	0,7 мА
Потребление тока во включенном состоянии:	не более 200 мА
Максимальное потребление тока:	40 А
Частота излучения:	2450 МГц
Размеры В x Ш x Г:	279 x 445 x 335 мм
Размеры внутренней камеры В x Ш x Г:	181 x 278 x 280 мм
Объем:	17 л
Вес:	9,8 кг
Вес вместе с крепежным уголком:	10,3 кг

Przed uruchomieniem urządzenia należy uważnie przeczytać niniejszą instrukcję. Instrukcję należy zachować. W razie przekazywania urządzenia należy ją udostępnić kolejnemu nabywcy.

Spis treści

1	Objaśnienie symboli	205
2	Wskazówki bezpieczeństwa	206
3	Zakres dostawy	208
4	Użytkowanie zgodne z przeznaczeniem	208
5	Opis techniczny	209
6	Obsługa kuchenki mikrofalowej.	211
7	Czyszczenie.	217
8	Usuwanie usterek	218
9	Gwarancja	221
10	Utylizacja	221
11	Dane techniczne	222

1 Objąśnienie symboli



OSTRZEŻENIE!

Wskazówka dot. bezpieczeństwa: Nieprzestrzeganie może prowadzić do śmierci lub ciężkich obrażeń ciała.



OSTROŻNIE!

Wskazówka dot. bezpieczeństwa: Nieprzestrzeganie może prowadzić do obrażeń ciała.



WSKAZÓWKA

Informacje uzupełniające dot. obsługi produktu.

2 Wskazówki bezpieczeństwa



OSTRZEŻENIE!

- Przed zastosowaniem tego urządzenia należy przeczytać wszystkie instrukcje.
- To urządzenie należy używać tylko zgodnie z opisaniem w instrukcji przeznaczeniem. Nie stosować w tym urządzeniu żadnych żrących chemikaliów lub oparów. To urządzenie zostało opracowane w celu podgrzewania lub gotowania. To urządzenie nie jest przeznaczone do zastosowań przemysłowych lub laboratoryjnych.
- Nie używać tego urządzenia, gdy jest ono puste.
- Nie uruchamiać tego urządzenia z uszkodzonym kablem lub wtyczką, gdy nie działa prawidłowo lub jest uszkodzone, albo spadło na ziemię. Uszkodzony kabel przyłączeniowy powinien zostać wymieniony przez producenta, punkt serwisowy lub inną osobę posiadającą odpowiednie kwalifikacje w celu uniknięcia zagrożenia.
- Dzieci mogą korzystać z urządzenia bez nadzoru wyłącznie wówczas, jeśli udzielono im wystarczających wskazówek, które gwarantują, że dziecko będzie w stanie używać urządzenia w bezpieczny sposób i że wykluczone zostanie ryzyko jego niewłaściwego użycia.
- Aby zminimalizować zagrożenie pożarowe:
 - Podczas podgrzewania potraw w opakowaniach z tworzywa sztucznego lub papierowych należy sprawdzić kuchenkę mikrofalową pod kątem możliwego zapłonu.
 - Przed włożeniem torebek papierowych lub plastikowych do kuchenki mikrofalowej należy usunąć z nich druty.
 - Gdy pojawi się dym, należy wyłączyć urządzenie i odłączyć je od sieci elektrycznej. Nie otwierać drzwiczek kuchenki, aby zdławić ewentualny ogień.
 - Nie używać wnętrza kuchenki do przechowywania innych rzeczy. Nie wkładać do nieużywanej kuchenki mikrofalowej produktów papierowych, przyborów kuchennych ani żywności.
- Nie wolno podgrzewać żadnych płynów i innej żywności w zamkniętych pojemnikach, gdyż mogą one wybuchnąć.
- Podgrzewane płyny mogą nagle wykipieć, dlatego należy ostrożnie obchodzić się z pojemnikami.
- Nie smażyć żywności w kuchence mikrofalowej. Gorący olej może powodować uszkodzenia elementów urządzenia i doprowadzić nawet poparzenia skóry.

- Nie podgrzewać w kuchenke mikrofalowej jajek w skorupkach i jajek ugotowanych na twardo, ponieważ mogą one wybuchnąć.
- Żywność z grubą skórką, taka jak ziemniaki, dynie w całości, jabłka czy kasztany, należy nakłuć przed podgrzaniem.
- Zawartość butelek i słoiczków dla dzieci należy wymieszać lub wstrząsnąć i sprawdzić temperaturę przed podaniem ich dziecku, aby uniknąć poparzenia.
- Przybory kuchenne mogą się nagrzewać przez przenoszenie ciepła z podgrzanej żywności. Konieczne może być używanie rękawic kuchennych.
- Naczynia muszą się nadawać do stosowania w kuchenkach mikrofalowych.
- Nieodpowiednio wykształcone osoby nie mogą przeprowadzać czynności serwisowych lub naprawczych, które wiążą się ze zdejmowaniem osłon, ponieważ chronią one przed promieniowaniem energii mikrofalowej.
- Ten produkt należy do grupy B urządzeń ISM. Do tej grupy należą wszystkie urządzenia ISM (dla przemysłu, nauki i medycyny), które wytwarzają energię wysokiej częstotliwości w formie promieniowania elektromagnetycznego. Urządzenia klasy B nadają się do stosowania w pomieszczeniach mieszkalnych i w zakładach podłączonych bezpośrednio do sieci niskiego napięcia.
- To urządzenie nie może być używane przez osoby (wraz z dziećmi) o ograniczonych zdolnościach fizycznych, sensorycznych lub umysłowych, albo przez osoby bez doświadczenia i wiedzy w przypadku braku odpowiedniego nadzoru lub gdy osoba odpowiedzialna za bezpieczeństwo nie poinstruowała użytkowników w zakresie bezpiecznego korzystania z danego urządzenia.
- Dopilnować, by dzieci nie bawiły się urządzeniem.

**OSTROŻNIE!**

- Nie używać kuchenki mikrofalowej z otwartymi drzwiczkami, gdyż może to skutkować szkodliwym działaniem mikrofal. Nie wolno obchodzić i usuwać urządzeń zabezpieczających.
- Pomiedzy przednią powierzchnią kuchenki mikrofalowej a drzwiczkami nie wolno umieszczać żadnych przedmiotów i należy unikać zbierania się resztek środków czyszczących na powierzchniach uszczelniających.
- Nie uruchamiać uszkodzonego urządzenia. Bardzo ważne jest prawidłowe zamykanie drzwiczek kuchenki mikrofalowej i brak uszkodzeń
 - drzwiczek (wygięte),
 - zawiasów i blokad (złamane lub poluzowane),
 - uszczelki drzwi i powierzchni uszczelniających.
- Nie korzystać z kuchenki mikrofalowej podczas jazdy.
- Nie korzystać z kuchenki mikrofalowej w charakterze dodatkowego miejsca przechowywania (np. ubrań).
- Kuchenka mikrofalowa może być naprawiana wyłącznie przez wykwalifikowanych specjalistów.

3 Zakres dostawy

- Kuchenka mikrofalowa
- Zestaw mocujący
- Instrukcja obsługi

4 Użytkowanie zgodne z przeznaczeniem

Kuchenka mikrofalowa jest przeznaczona do eksploatacji w kabinie kierowcy ciężarówki. Nadaje się ona wyłącznie do rozmrażania i podgrzewania żywności przez krótki czas, maksymalnie do 30 minut.

Kuchenka mikrofalowa jest zaprojektowana do pracy w sieci prądu przemiennego (24 V_~).

5 Opis techniczny







5.1 Instalacja

- Upewnić się, czy z wewnętrznej części drzwiczek zostały usunięte wszystkie materiały opakowaniowe.
 - Sprawdzić kuchenkę mikrofalową pod kątem uszkodzeń, jak nieprawidłowo ustawione lub wygięte drzwi, uszkodzone uszczelki drzwi i powierzchnie uszczelniające, złamane lub poluzowane zawiasy drzwi i blokady oraz wgłębienia w środku wnek lub na drzwiach. W razie stwierdzenia uszkodzenia nie uruchamiać kuchenki mikrofalowej i skontaktować się z personelem serwisowym.
 - Kuchenka mikrofalowa musi zostać ustawiona na płaskiej i stabilnej powierzchni, która wytrzyma jej ciężar własny i umieszczoną w niej możliwie najcięższą żywność.
 - Nie stawiać kuchenki mikrofalowej w pobliżu źródeł ciepła i wilgoci, w warunkach wysokiej wilgotności powietrza lub w pobliżu łatwopalnych materiałów.
 - Do prawidłowej pracy kuchenka mikrofalowa potrzebuje wystarczającej ilości dopływu powietrza. Należy zachować wystarczającą odległość (ok. 5 cm) od ścian zewnętrznych w celu zapewnienia odpowiedniej wymiany ciepła. Nie zakrywać i nie blokować otworów w kuchenke mikrofalowej. Nie wolno usuwać nóżek.
 - Upewnić się, że kabel przyłączeniowy nie został uszkodzony i że nie przebiega pod kuchenką mikrofalową, przez gorącą powierzchnię lub ostre krawędzie.
 - Kuchenki mikrofalowej nie wolno używać na wolnym powietrzu.
- Podłączyć kabel przyłączeniowy kuchenki mikrofalowej z odpowiednim gniazdem 24 V w pojeździe. Upewnić się, że kabel zasilający jest zabezpieczony bezpiecznikiem zgodnie z danymi technicznymi.

5.2 Części składowe

Poz. na rys. 1 , strona 3	Objaśnienie
1	Panel sterowania
2	Dno wnętrza
3	Blokada drzwiczek
4	Okno kuchenki mikrofalowej

5.3 Elementy obsługowe

Poz. na rys. 2 , strona 3	Objaśnienie
1	– Wyświetlacz wskazujący czas podgrzewania, moc i aktualny czas
2	 FAV Zapisywanie i odtwarzanie ustawień
3	 Ustawianie czasu podgrzewania / wyłączenia
4	 Wybór trybu pracy / ustawianie czasu podgrzewania
5	 Uruchamianie lub zatrzymywanie aktualnego programu podgrzewania lub rozmrażania
6	– Przycisk otwierania drzwiczek
7	 Wybór żądanej mocy kuchenki mikrofalowej
8	 Wybór programu rozmrażania zamrożonej żywności

6 Obsługa kuchenki mikrofalowej



WSKAZÓWKA

Po podłączeniu do zasilania kuchenka mikrofalowa jest wyłączona, a elementy obsługi są nieaktywne.

Otworzyć i zamknąć drzwiczki, żeby włączyć kuchenkę mikrofalową i rozpocząć korzystanie z niej.

6.1 Informacje dotyczące podgrzewania produktów spożywczych

- Dokładnie rozłożyć żywność. Najgrubsze części umieścić na zewnątrz.
- Uwzględnić czas podgrzewania. Podgrzewać przez minimalny podany czas i ewentualnie przedłużyć czas podgrzewania. Przegrzana żywność może dymić lub może nawet się zapalić.
- Przykryć żywność podczas podgrzewania. Pokrywki zapobiegają rozpryskom i zapewniają równomierne podgrzewanie.
- Żywność typu kurczak lub hamburgery przewrócić jeden raz podczas podgrzewania. Duże kawałki żywności, jak pieczeń, należy podczas podgrzewania obrócić przynajmniej jeden raz.
- Żywność typu klopsiki mięsne w połowie czasu podgrzewania przełożyć z góry na dół i ze środka na zewnątrz.

6.2 Informacje dotyczące naczyń kuchennych

- Materiał idealnie nadający się do kuchenki mikrofalowej to materiał przepuszczający mikrofałe, co pozwala na przenikanie energii przez naczynie i podgrzewanie żywności.
- Mikrofałe nie mogą przenikać przez metal, dlatego nie należy stosować naczyń metalowych lub naczyń z metalowymi krawędziami.
- Do podgrzewania w kuchenke mikrofalowej nie stosować produktów z papieru pochodzącego z recyklingu, ponieważ mogą one zawierać drobne metalowe fragmenty, które mogą wywołać iskry i/lub pożar.
- Okrągłe/owalne naczynia są lepsze, niż kwadratowe/podłużne, ponieważ żywność znajdująca się w kątach naczynia może zostać podgrzana zbyt mocno.

Poniższa lista pełni rolę wytycznej dla odpowiednich naczyń:

Naczynie do gotowania	Odpowiednie do kuchenek mikrofalowych
Szko żaroodporne	Tak
Szko nieżaroodporne	Nie
Ceramika żaroodporna	Tak
Naczynie plastikowe odpowiednie do kuchenki mikrofalowej	Tak
Papier kuchenny	Tak
Miska metalowa	Nie
Podstawa metalowa	Nie
Folia aluminiowa i pojemniki z folii aluminiowej	Nie

6.3 Podgrzewanie



OSTROŻNIE! Ryzyko obrażeń spowodowanych podgrzaniem potrawami!

- Przed uruchomieniem pojazdu należy wyciągnąć podgrzane potrawy z kuchenki mikrofalowej.
- Nigdy nie uruchamiać pojazdu, zanim drzwiczki kuchenki mikrofalowej nie zostaną zamknięte.



WSKAZÓWKA

- Można ustawić maksymalny czas podgrzewania 30 minut.
- Moc kuchenki mikrofalowej oraz czas podgrzewania można ustawiać w dowolnej kolejności (np. najpierw czas podgrzewania, a następnie moc kuchenki lub odwrotnie).

- Włożyć żywność do kuchenki mikrofalowej i zamknąć drzwiczki.
- Nacisnąć, ewentualnie wielokrotnie nacisnąć przycisk , żeby wybrać żądaną moc kuchenki mikrofalowej:





Maksymalna moc kuchenki mikrofalowej (ok. 500 W); szybkie podgrzewanie żywności



Średnia moc kuchenki mikrofalowej (ok. 250 W); podgrzewanie wrażliwej żywności



Minimalna moc kuchenki mikrofalowej (ok. 90 W); utrzymywanie żywności w stanie ciepłym

- Nacisnąć przycisk  w celu ustawienia czasu podgrzewania.
- ✓ Wyświetlacz (rys. <Waeco<Waeco>2 1, strona 3) wyświetli „00:00”.
- Nacisnąć przyciski  w celu zmniejszenia lub zwiększenia wartości czasu podgrzewania.
- ✓ Każde naciśnięcie przycisku zmniejsza lub zwiększa wartość czasu podgrzewania o 10 sekund. Przytrzymać naciśnięty przycisk w celu szybszego ustawienia czasu podgrzewania.

- Nacisnąć przycisk .
- ✓ Po upływie ustawionego czasu podgrzewania na wyświetlaczu pojawi się „READY”. Trzykrotnie wyemitowany zostanie sygnał, jeśli wcześniej drzwiczki kuchenki mikrofalowej nie zostaną otwarte.

**OSTRZEŻENIE! Ryzyko poparzenia przez podgrzaną żywność!**

Stosować specjalne rękawice kuchenne w celu wyjmowania podgrzanej żywności z kuchenki mikrofalowej.

- Otworzyć drzwiczki i wyjąć podgrzaną żywność.

**WSKAZÓWKA**

Sygnał będzie się powtarzał tak długo, dopóki drzwiczki kuchenki mikrofalowej nie zostaną zamknięte. Schemat powtarzania sygnału jest następujący:

- **Dwa** sygnały co **dziesięć** sekund przez okres od 1 sekundy do 60 sekund po podgrzaniu żywności
- **Dwa** sygnały co **pięć** sekund przez okres od 61 sekundy do 120 sekund po podgrzaniu żywności
- **Sygnał ciągły** przez okres od 121 sekundy do 180 sekund po podgrzaniu żywności

Po 180 sekundach kuchenka mikrofalowa się wyłączy. Otworzyć i zamknąć drzwiczki, żeby włączyć kuchenkę mikrofalową i rozpocząć korzystanie z niej.

Otwieranie drzwiczek podczas podgrzewania

W przypadku otwarcia drzwiczek podczas podgrzewania proces podgrzewania zostanie przerwany. Wyświetlacz wyświetli pozostały czas.

Proces podgrzewania można kontynuować w następujący sposób:

- Zamknąć drzwi.
- Nacisnąć przycisk .

6.4 Rozmrażanie

- ▶ Włożyć żywność do kuchenki mikrofalowej i zamknąć drzwiczki.
- ▶ Nacisnąć przycisk  i wprowadzić zgodnie z poniższą tablicą niezbędny czas rozmrażania w zależności od wagi, wzgl. rodzaju rozmrażanej żywności:

Waga rozmrażanej żywności	Mięso / ryba
100 g	6 minut
300 g	14 minut
500 g	18 minut

- ▶ Nacisnąć przycisk  w celu aktywacji programu rozmrażania.
- ✓ Po zakończeniu programu rozmrażania wyświetlacz wyświetli „READY”, a kuchenka wyemituje trzykrotnie sygnał dźwiękowy.





WSKAZÓWKA

Podane czasy rozmrażania są wartościami orientacyjnymi. Faktyczny czas rozmrażania jest uzależniony od rodzaju żywności oraz zawartości wody (mięso, ryba, warzywa, owoce, chleb itp.). Im wyższa jest zawartość wody w żywności, tym dłuższy jest czas rozmrażania. W celu równomiernego rozkładu ciepła podczas rozmrażania należy odwracać, wzgl. obracać żywność.

6.5 Zapisywanie i przywracanie ustawień





Można zapisać ustawioną moc kuchenki mikrofalowej oraz moc programu rozmrażania i w razie konieczności przywrócić te ustawienia.

- Dokonać ustawień podgrzewania (rozdz. „Podgrzewanie” na stronie 213) lub rozmrażania (rozdz. „Rozmrażanie” na stronie 215).
- Nacisnąć przycisk  _{FAV} i przytrzymać przez co najmniej 2 sekundy.
- ✓ Ustawienia zostaną zapisane. Wyświetlacz zamiga jednokrotnie, a kuchenka wyemituje krótki sygnał dźwiękowy.
- Nacisnąć przycisk  _{FAV} i przytrzymać go krócej niż przez 2 sekundy, żeby przywrócić zapisane ustawienia.

6.6 Wyświetlanie parametrów systemu

Parametry systemu są wyświetlane dopiero wówczas, gdy proces podgrzewania i program rozmrażania zostaną zakończone i nie będą przerwane.

- Nacisnąć przycisk  w celu wyświetlenia parametrów systemu kuchenki mikrofalowej.

Liczba naciśnień przycisku	Znaczenie
Jednokrotne naciśnięcie przycisku 	Wyświetlanie kodu usterki (F.00 = brak usterki)
Dwukrotne naciśnięcie przycisku 	Wyświetlanie napięcia akumulatora w voltach
Trzykrotne naciśnięcie przycisku 	Wyświetlanie temperatury elektroniki urządzenia (w °C)
Czterokrotne naciśnięcie przycisku 	Powrót do czasu podgrzewania

7 Czyszczenie





- Przed rozpoczęciem czyszczenia wyłączyć urządzenie i wyciągnąć wtyczkę z gniazdka.
- Do czyszczenia kuchenki nie stosować środków do szorowania.
- Wnętrze kuchenki utrzymywać w czystości. Rozprysnięte jedzenie lub rozlany na ściankach płyn należy wycierać wilgotną ścierką. W przypadku silnego zabrudzenia zastosować delikatny środek czyszczący. Unikać korzystania ze sprayów lub innych ostrych środków czyszczących, ponieważ mogą one spowodować powstanie plam, smug lub matowych powierzchni na drzwiczkach.
- Część zewnętrzną czyścić miękką ścierką. W celu uniknięcia uszkodzenia części eksploatacyjnych wewnątrz kuchenki mikrofalowej należy zapobiec dostaniu się wody bezpośrednio do otworów wentylacyjnych.
- Regularnie przecierać drzwiczki, uszczelnienia drzwiczek i sąsiadujące z nimi części wilgotną ścierką w celu usunięcia zabrudzeń i bryzg.
- Unikać zamoczenia panelu sterowania. Czyścić go miękką i wilgotną ścierką. Pozostawić otwarte drzwiczki, aby nie włączyć przypadkowo urządzenia.
- Gdy wewnątrz lub po stronie zewnętrznej drzwiczek zbiera się woda, wycierać ją miękką ścierką. Może się tak zdarzyć, gdy kuchenka mikrofalowa jest używana w warunkach o wysokiej wilgotności powietrza i wówczas jest to normalna reakcja.
- Zapachy w kuchence mikrofalowej można usunąć przez umieszczenie w niej filiżanki z wodą i sokiem z cytryny oraz skórką cytrynową. Wstawić filiżankę do głębokiego naczynia nadającego się do użytku w kuchence mikrofalowej i włączyć kuchenkę na 5 minut. Dokładnie wytrzeć i osuszyć kuchenkę mikrofalową za pomocą miękkiej ścielki.
- Wymianę uszkodzonej lampy kuchenki mikrofalowej zlecić dystrybutorowi.
- Należy regularnie czyścić kuchenkę mikrofalową i usuwać z niej wszystkie resztki żywności. Jeśli kuchenka nie będzie utrzymywana w czystości, może to uszkodzić jej powierzchnię i skrócić żywotność urządzenia.





8 Usuwanie usterek

W przypadku wystąpienia usterki na wyświetlaczu kuchenki mikrofalowej pojawi się napis *ERROR*.

Usterka	Pomoc
Kuchenka mikrofalowa nie działa.	Upewnić się, czy kuchenka mikrofalowa jest podłączona prawidłowo. Jeśli kuchenka mikrofalowa nie została podłączona w poprawny sposób, wyciągnąć wtyczkę z gniazdka, odczekać 10 sekund, a następnie poprawnie podłączyć kuchenkę. <hr/> Sprawdzić, czy nie jest przepalony bezpiecznik lub czy nie został wyzwolony przełącznik ochronny. Gdy działają one prawidłowo, sprawdzić gniazdko przy użyciu innego urządzenia. <hr/> Upewnić się, że kuchenka mikrofalowa oraz czas podgrzewania zostały ustawione poprawnie. <hr/> Sprawdzić, czy drzwiczki zostały zamknięte we właściwy sposób. W przeciwnym razie mikrofałe nie dochodzą do wnętrza kuchenki mikrofalowej.

Na wyświetlaczu kuchenki mikrofalowej wyświetlane są następujące kody usterek:

Kod usterki	Usterka	Wyjaśnienie / rozwiązanie usterki
F.01	Aktywacja zabezpieczenia nadmiarowego	<ul style="list-style-type: none"> ➤ Nacisnąć przycisk  i przytrzymać przez ponad 3 sekundy w celu wyłączenia kuchenki mikrofalowej. ➤ Skontaktować się z oddziałem producenta w Państwie kraju (adresy znajdują się na odwrocie instrukcji) lub z dystrybutorem.
F.02	Drzwiczki nie zostały zamknięte.	<ul style="list-style-type: none"> ➤ Zamknąć drzwiczki kuchenki mikrofalowej. Jeśli kod usterki nie zniknie, doszło do aktywacji ochrony temperaturowej. Sposób postępowania: <ul style="list-style-type: none"> ➤ Nacisnąć przycisk  i przytrzymać przez ponad 3 sekundy w celu wyłączenia kuchenki mikrofalowej. ➤ Zapewnić wystarczającą wentylację. ➤ Odczekać co najmniej 10 minut przed ponownym uruchomieniem kuchenki mikrofalowej. ➤ Jeśli kod usterki nie zniknie, należy skontaktować się z oddziałem producenta w Państwie kraju (adresy znajdują się na odwrocie instrukcji) lub z dystrybutorem.
F.03	Zakłócenie zasilania wewnętrznego	<ul style="list-style-type: none"> ➤ Nacisnąć przycisk  i przytrzymać przez ponad 3 sekundy w celu wyłączenia kuchenki mikrofalowej. ➤ Skontaktować się z oddziałem producenta w Państwie kraju (adresy znajdują się na odwrocie instrukcji) lub z dystrybutorem.
F.04	Aktywacja ochrony przed obniżonym napięciem	<p>Na wyświetlaczu wyświetlił się symbol  ! ERROR oraz pojawi się aktualne napięcie. Wyemitowane zostaną 2 sygnały dźwiękowe w odstępie jednej sekundy. Po 10 sekundach kuchenka mikrofalowa się wyłączy.</p> <ul style="list-style-type: none"> ➤ Skontrolować stan ładowania akumulatora pojazdu. ➤ W razie konieczności uruchomić silnik pojazdu w celu naładowania akumulatora.

Kod usterki	Usterka	Wyjaśnienie / rozwiązanie usterki
F.05	Aktywacja ochrony przeciwprzepięciowej	<p>Na wyświetlaczu wyświetlił się symbol  I ERROR oraz pojawił się aktualne napięcie. Wyemitowane zostaną 2 sygnały dźwiękowe w odstępie jednej sekundy. Po 10 sekundach kuchenka mikrofalowa się wyłączy. Ma miejsce zakłócenie w sieci pokładowej 24 V.</p> <ul style="list-style-type: none"> ➤ W razie konieczności wyłączyć silnik pojazdu. ➤ Ponownie włączyć kuchenkę mikrofalową. ➤ Jeśli kod usterki w dalszym ciągu będzie wyświetlany, skontaktować się z dystrybutorem lub z warsztatem.
F.06	Przegrzanie elektroniki	<ul style="list-style-type: none"> ➤ Nacisnąć przycisk  i przytrzymać przez ponad 3 sekundy w celu wyłączenia kuchenki mikrofalowej. ➤ Odczekać co najmniej 30 minut przed ponownym uruchomieniem kuchenki mikrofalowej. ➤ Jeśli kod usterki nie zniknie, należy skontaktować się z oddziałem producenta w Państwa kraju (adresy znajdują się na odwrocie instrukcji) lub z dystrybutorem.
F.07	Usterka wentylatora	<ul style="list-style-type: none"> ➤ Nacisnąć przycisk  i przytrzymać przez ponad 3 sekundy w celu wyłączenia kuchenki mikrofalowej.
F.08	Usterka anteny kuchenki mikrofalowej	<ul style="list-style-type: none"> ➤ Nacisnąć przycisk  i przytrzymać przez ponad 3 sekundy w celu wyłączenia kuchenki mikrofalowej.
F.09	Usterka komunikacji wewnętrznej	<ul style="list-style-type: none"> ➤ Jeśli kod usterki nie zniknie, należy skontaktować się z oddziałem producenta w Państwa kraju (adresy znajdują się na odwrocie instrukcji) lub z dystrybutorem.

9 Gwarancja

Warunki gwarancji zostały opisane w Karcie Gwarancyjnej dołączonej do produktu.

W celu naprawy lub rozpatrzenia gwarancji konieczne jest przesłanie:

- kopii rachunku z datą zakupu,
- informacji o przyczynie reklamacji lub opisu wady.

10 Utylizacja

- Opakowanie należy wyrzucić do odpowiedniego pojemnika na śmieci do recyklingu.



Jeżeli produkt nie będzie dłużej eksploatowany, koniecznie dowiedz się w najbliższym zakładzie recyklingu lub w specjalistycznym sklepie, jakie są aktualnie obowiązujące przepisy dotyczące utylizacji.

11 Dane techniczne

	MWO24
Nr produktu:	9600000535
Napięcie znamionowe:	24 V $\overline{=}$
Zakres napięcia wejściowego:	21 – 32 V
Moc kuchenki mikrofalowej:	500 W
Ochrona przeciwprzepięciowa:	> 32 V
Ochrona przed obniżonym napięciem:	< 21 V (przez 10 sekund), < 18 V
Pobór prądu w stanie czuwania:	0,7 mA
Pobór prądu w stanie włączonym:	maks. 200 mA
Pobór prądu maks.:	40 A
Częstotliwość mikrofal:	2450 MHz
Wymiary zewnętrzne wys. x szer. x gł.:	279 x 445 x 335 mm
Wymiary wewnętrzne wys. x szer. x gł.:	181 x 278 x 280 mm
Pojemność:	17 litrów
Waga:	9,8 kg
Waga wraz z kątownikiem mocującym:	10,3 kg

Pred uvedením zariadenia do prevádzky si prosím pozorne prečítajte tento návod a odložte si ho. V prípade odovzdania výrobku ďalšiemu používateľovi mu odovzdajte aj tento návod.

Obsah

1	Vysvetlenie symbolov	224
2	Bezpečnostné pokyny	225
3	Rozsah dodávky	227
4	Používanie na stanovený účel	227
5	Technický opis	228
6	Ovládanie mikrovlnnej rúry	230
7	Čistenie a údržba	236
8	Odstraňovanie porúch	237
9	Záruka	239
10	Likvidácia	239
11	Technické údaje	240

1 Vysvetlenie symbolov



VÝSTRAHA!

Bezpečnostný pokyn: Nerešpektovanie môže viesť k smrti alebo k ťažkému zraneniu.



UPOZORNENIE!

Bezpečnostný pokyn: Nerešpektovanie môže viesť k zraneniam.



POZNÁMKA

Doplňujúce informácie k obsluhu výrobku.

2 Bezpečnostné pokyny



VÝSTRAHA!

- Pred použitím spotrebiča si prečítajte všetky pokyny.
- Tento spotrebič používajte len na určený účel, ako je uvedené v tomto návode. V tomto spotrebiči nepoužívajte žiadne leptavé chemikálie ani pary. Tento typ rúry je špeciálne vyvinutý na ohrev alebo varenie. Nie je určený pre priemyselné alebo laboratórne použitie.
- Spotrebič nezapínajte, ak je prázdny.
- Spotrebič neuvádzajte do prevádzky, ak je poškodený kábel alebo je poškodená zástrčka, ak správne nefunguje alebo ak je poškodený či spadol na zem. Ak je pripájací kábel tohto spotrebiča poškodený, musí ho vymeniť výrobca, alebo zákaznícky servis alebo iná kvalifikovaná osoba, aby sa predišlo ohrozeniam.
- Deti smú používať spotrebič bez dohľadu len vtedy, ak boli dostatočne poučené, takže sú schopné bezpečne používať spotrebič a rozumejú nebezpečenstvám, ktoré hrozia v prípade nesprávneho používania.
- Pre zníženie rizika požiaru vo vnútri mikrovlnnej rúry:
 - Pri zohrievaní jedál v plastových alebo papierových nádobách skontrolujte, či sa mikrovlnná rúra nevznietila.
 - Skôr ako do mikrovlnnej rúry vložíte papierové alebo plastové vrecká, odstráňte z nich drôty.
 - V prípade, že spotrebič začne dymiť, spotrebič vypnite alebo vytiahnite sieťovú zástrčku. Dvierka nechajte zatvorené, aby sa prípadné plamene udusili.
 - Vnútro mikrovlnnej rúry nepoužívajte na skladovanie. V mikrovlnnej rúre nenechávajte papierové výrobky, kuchynský riad ani potraviny, pokiaľ ju nepoužívate.
- Tekuté alebo iné potraviny sa nesmú zohrievať v uzavretých nádobách, pretože by mohli explodovať.
- Pri zohrievaní nápojov môže oneskorene dôjsť k náhlemu vystreknutiu, preto s nádobami manipulujte opatrne.
- V mikrovlnnej rúre nepečte žiadne potraviny. Horúci olej môže poškodiť časti mikrovlnnej rúry a kuchynský riad a dokonca spôsobiť popáleniny na pokožke.
- V mikrovlnnej rúre nezohrievajte vajcia so škrupinou a natvrdo uvarené vajcia, pretože po zohriatí môžu explodovať.

- Potraviny s tvrdou škrupinou ako zemiaky, celé dyne, jablká a gaštany pre zohrievaním prepichnete.
- Obsah fliaš a pohárov pre kojencov premiešajte alebo potrate a pred podávaním skontrolujte teplotu, aby ste predišli popáleninám.
- Pri prenose tepla z ohrievaných potravín sa kuchynský riad môže zohriať. Môže byť potrebné použiť chňapky.
- Skontrolujte, či je riad vhodný na použitie v mikrovlnnej rúre.
- Nezaškoleným osobám, ktoré vykonávajú servisné alebo opravárenské práce zahŕňajúce demontáž krytov, hrozí nebezpečenstvo, pretože tieto predstavujú ochranu pred vystavením sa žiareniu mikrovlnnej energie.
- Tento produkt patrí do skupiny B zariadení ISM (priemyselné, vedecké a zdravotnícke). Do tejto skupiny patria všetky zariadenia ISM (priemyselné, vedecké a zdravotnícke), ktoré emitujú vysokofrekvenčnú energiu vo forme elektromagnetického žiarenia. Zariadenia triedy B sú vhodné na použitie v obytných priestoroch a v prevádzkach, ktoré sú priamo pripojené k sieti nízkeho napätia.
- Tento spotrebič nie je určený na použitie osobami (vrátane detí) s obmedzenými fyzickými, zmyslovými alebo duševnými schopnosťami alebo nedostatkom skúsenosti a znalostí, pokiaľ nie sú pod primeraným dohľadom alebo ich osoba, ktorá je zodpovedná za ich bezpečnosť, dôkladne nepoučí o používaní spotrebiča.
- Dohliadnite na to, aby sa deti nehrali s prístrojom.

**UPOZORNENIE!**

- Nepoužívajte mikrovlnnú rúru s otvorenými dvierkami, pretože to môže viesť ku škodlivému pôsobeniu mikrovln. Ochranné zariadenia sa nesmú obchádzať ani pozmeňovať.
- Neumiestňujte žiadne predmety medzi čelnú plochu mikrovlnnej rúry a dvierka a zabráňte hromadeniu zvyškov čistiacich prostriedkov na tesniacich plochách.
- Spotrebič neuvádzajte do prevádzky, ak je poškodený. Je mimoriadne dôležité, aby sa dvierka mikrovlnnej rúry správne zatvárali, a aby neboli žiadne poškodenia na
 - dvierkach (ohnuté),
 - závesoch a západkách (zlomené alebo uvoľnené),
 - tesneniach dvierok a tesniacich plochách.
- Nepoužívajte mikrovlnnú rúru počas jazdy.
- Nepoužívajte mikrovlnnú rúru ako úložný priestor (napr. na oblečenie).
- Mikrovlnnú rúru smie opravovať výlučne kvalifikovaný odborný personál.

3 Rozsah dodávky

- Mikrovlnná rúra
- Upevňovacia súprava
- Návod na použitie

4 Používanie na stanovený účel

Mikrovlnná rúra je dimenzovaná na prevádzku v kabíne vodiča nákladných vozidiel. Je vhodná výlučne na rozmrazovanie a ohrev potravín na krátke doby do 30 minút.

Mikrovlnná rúra je dimenzovaná na prevádzku v sieti s jednosmerným prúdom (24 V $\overline{=}$).

5 Technický opis







5.1 Inštalácia

- Ubezpečte sa, že z vnútornej strany dvierok sú odstránené všetky obalové materiály.
 - Skontrolujte mikrovlnnú rúru na poškodenia, ako nesprávne vycentrované alebo prehnuté dvierka, poškodené tesnenia dvierok a tesniace plochy, zlomené alebo uvoľnené dverové závesy a západky a preliačiny vo vnútri mikrovlnnej rúry alebo na dvierkach. Ak objavíte poškodenie, mikrovlnnú rúru neuvádzajte do prevádzky a obráťte sa na kvalifikovaný servisný personál.
 - Mikrovlnná rúra musí byť umiestnená na rovnom, stabilnom povrchu, ktorý dokáže uniesť jej vlastnú váhu a najťažšie potraviny.
 - Mikrovlnnú rúru neumiestňujte do blízkosti zdrojov tepla, vlhkosti, vyššej vlhkosti vzduchu alebo do blízkosti horľavých materiálov.
 - Na správnu prevádzku potrebuje mikrovlnná rúra dostatočný prívod vzduchu. Udržujte dostatočnú vzdialenosť (cca 5 cm) k vonkajším stenám pre zabezpečenie výmeny tepla. Otvory na mikrovlnnej rúre nezakrývajte ani neblokujte. Nožičky sa nesmú demontovať.
 - Ubezpečte sa, že pripájací kábel nie je poškodený a nie je položený pod mikrovlnnou rúrou alebo bez horúci či ostrý povrch.
 - Mikrovlnnú rúru nepoužívajte v exteriéri.
- Pripájací kábel mikrovlnnej rúry zapojte do vhodnej 24 V prípojky vo vozidle. Ubezpečte sa, že prívodný kábel je zaistený poistkou podľa technických údajov.

5.2 Súčasti

Poz. v obr. 1 , strane 3	Vysvetlenie
1	Ovládací panel
2	Dno interiéru
3	Blokovanie dverí
4	Okno mikrovlnnej rúry

5.3 Ovládacie prvky

Poz. v obr. 2 , strane 3	Vysvetlenie
1	– Displej na zobrazenie času varenia, výkonu a aktuálneho času
2	 Uloženie a obnovenie nastavení
3	 Nastavenie času varenia / vypnutia
4	 Výber režimu prevádzky / nastavenie času varenia
5	 Spustenie alebo zastavenie aktuálneho programu varenia alebo rozmrazovania
6	– Tlačidlo dverok
7	 Voľba požadovaného mikrovlnného výkonu
8	 Voľba rozmrazovania zmrazených potravín

6 Ovládanie mikrovlnnej rúry



POZNÁMKA

Po pripojení k napájaniu je mikrovlnná rúra vypnutá a ovládacie prvky sú deaktivované.

Otvorte a zatvorte dvierka pre zapnutie a používanie mikrovlnnej rúry.

6.1 Informácie k vareniu potravín

- Potraviny dôkladne umiestnite. Najhrubšie časti umiestnite smerom von.
- Dodržte čas varenia. Varte po najkratší zadany čas a zvýšte ho, ak je to potrebné. Prevarené potraviny môžu začať dymiť alebo sa vznietiť.
- Potraviny pri varení zakryte. Kryty zabraňujú rozstrekovaniu a zabezpečujú rovnomerné varenie.
- Potraviny ako kura alebo hamburger počas procesu varenia obráťte. Veľké potraviny ako pečené mäso sa musia minimálne jedenkrát obrátiť.
- Potraviny ako mäsové guľky usporiadajte po polovici času zhora nadol a zo stredu na okraj.

6.2 Informácie k riadu na varenie

- Ideálny materiál pre mikrovlnnú rúru prepúšťa mikrovlny, takže energia prenikne cez nádobu a zohreje potraviny.
- Mikrovlny nepreniknú cez kov, takže kovový riad ani riad s kovovým okrajom sa nemajú používať.
- Na varenie v mikrovlnnej rúre nepoužívajte žiadne produkty z recyklovaného papiera, pretože môže obsahovať drobné kovové častice, ktoré môžu spôsobiť iskry a/alebo požiar.
- Okrúhly/oválny riad je vhodnejší ako štvorcový/pondĺžny riad, pretože potraviny sa v rohoch riadu môžu prehrievať.

Nasledujúci zoznam slúži ako návod na použitie vhodného riadu:

Kuchynský riad	Vhodný do mikrovlnnej rúry
Sklo odolné proti teplu	Áno
Sklo neodolné proti teplu	Nie
Keramika odolná proti keramike	Áno
Plastový riad vhodný do mikrovlnnej rúry	Áno
Kuchynský papier	Áno
Kovové misky	Nie
Kovové stojany	Nie
Hliníkové fólie a nádoby z hliníkovej fólie	Nie

6.3 Varenie



UPOZORNENIE! Nebezpečenstvo poranenia ohriatymi jedlami!

- Skôr ako sa s vozidlom pohnete, vyberte zohriate jedlá z mikrovlnnej rúry.
- Nikdy sa s vozidlom nepohnite, keď sú dvierka mikrovlnnej rúry otvorené.



POZNÁMKA

- Môžete nastaviť maximálny čas varenia 30 minút.
- Mikrovlnný výkon a čas varenia môžete nastaviť v ľubovoľnom poradí (napr. najprv čas varenia a potom mikrovlnnej rúry alebo opačne).

- Potraviny vložte do mikrovlnnej rúry a zatvorte dvierka.
- Príp. opakovane stlačte tlačidlo  pre nastavenie požadovaného mikrovlnného výkonu:







Maximálny mikrovlnný výkon (cca 500 W); rýchle zohriatie potravín



Stredný mikrovlnný výkon (cca 250 W); zohriatie citlivých potravín



Minimálny mikrovlnný výkon (cca 90 W); udržiavanie potravín v teplom stave

- Stlačte tlačidlo  pre nastavenie času varenia.
- ✓ Na displeji (obr. **2** 1, strane 3) sa zobrazí „00:00“.
- Stlačte tlačidlá   pre zníženie alebo zvýšenie hodnoty času varenia.
- ✓ Každým stlačením tlačidla znížite alebo zvýšite hodnotu času varenia o 10 sekúnd. Pre rýchlejšie nastavenie času varenia podržte stlačené príslušné tlačidlo.
- Stlačte tlačidlo .
- ✓ Po uplynutí nastaveného času varenia sa na displeji zobrazí „READY“. Trikrát po sebe zaznie signálny tón, pokiaľ ste ešte neotvorili dvierka mikrovlnnej rúry.



VÝSTRAHA! Nebezpečenstvo popálenia zohriatymi potravinami!

Na vybratie zohriatych potravín z mikrovlnnej rúry použite vhodné chňapky.

- Otvorte dvierka a vyberte zohriate potraviny.

**POZNÁMKA**

Signálny tón sa bude opakovať dovtedy, kým neotvoríte dvierka. Frekvencia opakovania je nasledovná:

- **Dva** signálne tóny každých **desať** sekúnd v časovom rozpätí od 1 sekundy do 60 sekúnd po zohriatí potraviny
- **Dva** signálne tóny každých **päť** sekúnd v časovom rozpätí od 61 sekúnd do 120 sekúnd po zohriatí potraviny
- **Nepretržitý signálny tón** v časovom rozpätí od 121 sekúnd do 180 sekúnd po zohriatí potraviny

Po 180 sekundách sa mikrovlnná rúra vypne. Otvorte a zatvorte dvierka pre zapnutie a používanie mikrovlnnej rúry.

Otvorenie dvierok počas varenia

Pri otvorení dvierok sa proces varenia preruší. Na displeji sa zobrazí zostávajúci čas.

V procese varenia pokračujte nasledovne:

- Zatvorte dvierka.
- Stlačte tlačidlo .

6.4 Rozmrazovanie

- ▶ Potraviny vložte do mikrovlnnej rúry a zatvorte dverka.
- ▶ Stlačte tlačidlo  a podľa nasledujúce tabuľky zadajte potrebný čas rozmrazovania pre hmotnosť zmrazeného tovaru príp. druhu potraviny:

Hmotnosť zmrazeného tovaru	Mäso / ryby
100 g	6 minút
300 g	14 minút
500 g	18 minút

- ▶ Pre spustenie programu rozmrazovania stlačte tlačidlo .
- ✓ Po dokončení programu rozmrazovania sa na displeji zobrazí „READY“ a trikrát po sebe zaznie signálny tón.





POZNÁMKA

Uvedené časy rozmrazovania sú orientačné. Skutočne potrebný čas rozmrazovania závisí od druhu potraviny, ako aj obsahu vody v potravine (mäso, ryby, zelenina, ovocie, chlieb atď.). Čím vyšší obsah vody má potravina, tým viac času je potrebného na jej rozmrazenie. Pre rovnomernú distribúciu tepla potravinu počas rozmrazovania obracajte príp. ju otočte.

6.5 Ukládanie a obnovenie nastavení





Nastavený mikrovlnný výkon a výkon programu rozmrazovania môžete uložiť a prípade potreby obnoviť.

- Zadajte nastavenia pre varenie (kap. „Varenie“ na strane 232) alebo rozmrazovanie (kap. „Rozmrazovanie“ na strane 234).
- Stlačte tlačidlo  na minimálne 2 sekundy.
- ✓ Nastavenia budú uložené. Displej jedenkrát blikne a zaznie krátky signálny tón.
- Stlačte tlačidlo  na menej ako 2 sekundy pre obnovenie uložených nastavení.

6.6 Zobrazenie systémových parametrov

Systémové parametre sa zobrazia len vtedy, keď sú proces varenia a program rozmrazovania dokončené a neprerušené.

- Pre zobrazenie systémových parametrov mikrovlnnej rúry stlačte tlačidlo .

Počet stlačení tlačidla	Význam
Jedno stlačenie tlačidla 	Zobrazenie kódu chyby (F.00 = žiadna chyba)
Dve stlačenia tlačidla 	Zobrazenie napätia batérie vo voltoch
Tri stlačenia tlačidla 	Zobrazenie teploty elektroniky spotrebiča (v °C)
Štyri stlačenia tlačidla 	Návrat k času varenia

7 Čistenie a údržba



- Pred čistením vypnite spotrebič a vytiahnite sieťovú zástrčku.
- Na čistenie spotrebiča nepoužívajte abrazívne prípravky.
- Vnútro mikrovlnnej rúry udrzte v čistote. Rozprsknuté jedlo alebo rozliate tekutiny prilnuté k stenám mikrovlnnej rúry utrite dočista vlhkou utierkou. Na veľmi znečistenú mikrovlnnú rúru použite jemný čistiaci prostriedok. Vyhnite sa používaniu sprejov a iných abrazívnych čistiacich prostriedkov, pretože môžu spôsobiť škvرنy, šmuhy alebo matné plochy na dverkách.
- Vonkajšie plochy čistite vlhkou utierkou. Voda sa nikdy nesmie dostať priamo do vetracích otvorov, aby sa zabránilo poškodeniu prevádzkových dielov vo vnútri mikrovlnnej rúry.
- Dvere, tesnenia dverí a susediace časti pravidelne utierajte vlhkou utierkou, aby ste odstránili nečistoty alebo striekance.
- Nikdy nenechajte navlhnúť ovládací panel. Vyčistite ho mäkkou, navlhčenou utierkou. Dvierka nechajte otvorené, aby sa mikrovlnná rúra omylom nezapla.
- Ak sa vo vnútri alebo okolo vonkajšej strany dvierok nahromadí vlhkosť, utrite ju dosucha mäkkou utierkou. K tomu môže dôjsť, keď sa mikrovlnná rúra používa v podmienkach s vysokou vlhkosťou a je to normálne.
- Zápachy v mikrovlnnej rúre môžete odstrániť pomocou šálky vody a citrónovej šťavy a kôry. Toto naplňte do hlbokej nádoby vhodnej do mikrovlnnej rúry a zapnite rúru na 5 minút. Utrite to dôkladne a dosucha mäkkou utierkou.
- Chybnú žiarovku mikrovlnnej rúry nechajte vymeniť odborným predajcom.
- Mikrovlnnú rúru pravidelne čistite a odstraňte všetky zvyšky potravín. Ak spotrebič nebudete udržiavať v čistom stave, môže to mať negatívny vplyv na povrch a skrátiť životnosť spotrebiča.





8 Odstraňovanie porúch

V prípade chyby sa na displeji mikrovlnnej rúry zobrazí **ERROR**.

Chyba	Pomoc
Mikrovlnná rúra nefunguje.	<p>Uistite sa, že mikrovlnná rúra je správne pripojená. Ak nie je správne pripojená, vyťahnite zástrčku, počkajte 10 sekúnd a mikrovlnnú rúru správne pripojte.</p> <hr/> <p>Skontrolujte, či nie je prepálená poisťka alebo sa neaktivoval istič. Ak tieto správne fungujú, vyskúšajte zásuvku s iným spotrebičom.</p> <hr/> <p>Ubezpečte sa, že mikrovlnná rúra a čas varenia sú správne nastavené.</p> <hr/> <p>Skontrolujte, či sú dvere správne zatvorené. V opačnom prípade sa mikrovlny nedostanú do vnútra mikrovlnnej rúry.</p>

Na displeji mikrovlnnej rúry sa zobrazia nasledujúce kódy chýb:

Kód chyby	Chyba	Vysvetlenie / náprava
F.01	Ochrana proti nadprúdu aktivovaná	<ul style="list-style-type: none"> ➤ Na vypnutie mikrovlnnej rúry podržte tlačidlo  dlhšie ako 3 sekundy. ➤ Kontaktujte pobočku výrobcu vo vašej krajine (adresy pozri na zadnej strane návodu) alebo svojho špecializovaného predajcu.
F.02	Dvierka nie sú zatvorené	<ul style="list-style-type: none"> ➤ Zatvorte dvierka mikrovlnnej rúry. Ak sa kód chyby naďalej zobrazuje, potom sa aktivuje teplotná ochrana. Postupujte nasledovne: <ul style="list-style-type: none"> ➤ Na vypnutie mikrovlnnej rúry podržte tlačidlo  dlhšie ako 3 sekundy. ➤ Postarajte sa o dostatočné vetranie. ➤ Počkajte minimálne 10 minút, pokým mikrovlnnú rúru znovu uvediete do prevádzky. ➤ Ak sa kód chyby naďalej zobrazuje, potom kontaktujte pobočku výrobcu vo vašej krajine (adresy pozri na zadnej strane návodu) alebo svojho špecializovaného predajcu.

Kód chyby	Chyba	Vysvetlenie / náprava
F.03	Porucha interného napájania elektrickým prúdom	<ul style="list-style-type: none"> ➤ Na vypnutie mikrovlnnej rúry podržte tlačidlo  dlhšie ako 3 sekundy. ➤ Kontaktujte pobočku výrobcu vo vašej krajine (adresy pozri na zadnej strane návodu) alebo svojho špecializovaného predajcu.
F.04	Ochrana proti podpätiu aktivovaná	<p>Na displeji sa zobrazí  a ERROR, ako aj aktuálne napätie.</p> <p>V intervale jednej sekundy zaznejú 2 signálne tóny.</p> <p>Po 10 sekundách sa mikrovlnná rúra vypne.</p> <ul style="list-style-type: none"> ➤ Skontrolujte stav nabitia batérie vozidla. ➤ Príp. naštartujte motor vozidla pre nabitie batérie vozidla.
F.05	Ochrana proti prepätiu aktivovaná	<p>Na displeji sa zobrazí  a ERROR, ako aj aktuálne napätie.</p> <p>V intervale jednej sekundy zaznejú 2 signálne tóny.</p> <p>Po 10 sekundách sa mikrovlnná rúra vypne.</p> <p>Došlo k poruche 24 V palubnej siete.</p> <ul style="list-style-type: none"> ➤ Príp. vypnite motor vozidla. ➤ Znovu zapnite mikrovlnnú rúru. ➤ Ak sa kód chyby naďalej zobrazuje, potom kontaktujte svojho predajcu vozidiel alebo servis.
F.06	Prehriatie elektroniky	<ul style="list-style-type: none"> ➤ Na vypnutie mikrovlnnej rúry podržte tlačidlo  dlhšie ako 3 sekundy. ➤ Počkajte minimálne 30 minút, pokiaľ mikrovlnnú rúru znovu uvediete do prevádzky. ➤ Ak sa kód chyby naďalej zobrazuje, potom kontaktujte pobočku výrobcu vo vašej krajine (adresy pozri na zadnej strane návodu) alebo svojho špecializovaného predajcu.

Kód chyby	Chyba	Vysvetlenie / náprava
F.07	Porucha ventilátora	➤ Na vypnutie mikrovlnnej rúry podržte tlačidlo  dlhšie ako 3 sekundy.
F.08	Porucha mikrovlnnej antény	➤ Ak sa kód chyby naďalej zobrazuje, potom kontaktujte pobočku výrobcu vo vašej krajine (adresy pozri na zadnej strane návodu) alebo svojho špecializovaného predajcu.
F.09	Porucha internej komunikácie	

9 Záruka

Platí zákonom stanovená záručná lehota. Ak by bol výrobok chybný, obráťte sa na pobočku vo vašej krajine (adresy pozri na zadnej strane návodu) alebo na vášho špecializovaného predajcu.

Ak žiadate o vybavenie opravy alebo nárokov vyplývajúcich zo záruky, musíte priložiť nasledovné podklady:

- kópiu faktúry s dátumom kúpy,
- dôvod reklamácie alebo opis chyby.

10 Likvidácia

- Obalový materiál podľa možnosti odovzdajte do príslušného odpadu na recykláciu.



Keď výrobok definitívne vyradíte z prevádzky, informujte sa v najbližšom recyklačnom stredisku alebo u vášho špecializovaného predajcu o príslušných predpisoch týkajúcich sa likvidácie.

11 Technické údaje

	MWO24
Č. výrobku:	9600000535
Menovité napätie:	24 V $\overline{=}$
Rozsah vstupného napätia:	21 – 32 V
Mikrovlnný výkon:	500 W
Ochrana proti prepätiu:	> 32 V
Ochrana proti podpätiu:	< 21 V (na 10 sekúnd), < 18 V
Odber prúdu v pohotovostnom režime:	0,7 mA
Odber prúdu pri zapnutí mikrovlnnej rúry:	max. 200 mA
Max. odber prúdu:	40 A
Frekvencia mikrovln:	2450 MHz
Vonkajšie rozmery V × Š × H:	279 × 445 × 335 mm
Rozmery vnútorného priestoru V × Š × H:	181 × 278 × 280 mm
Objem:	17 litrov
Hmotnosť:	9,8 kg
Hmotnosť vrátane upevňovacieho uholníka:	10,3 kg

Před uvedením do provozu si pečlivě přečtěte tento návod k obsluze a uschovejte jej. V případě dalšího prodeje výrobku předejte návod novému uživateli.

Obsah

1	Vysvětlivky symbolů	241
2	Bezpečnostní pokyny	242
3	Rozsah dodávky	244
4	Použití v souladu se stanoveným účelem	244
5	Technický popis	244
6	Obsluha mikrovlnné trouby	246
7	Čištění a péče	252
8	Odstraňování poruch	253
9	Záruka	255
10	Likvidace	255
11	Technické údaje	256

1 Vysvětlivky symbolů



VÝSTRAHA!

Bezpečnostní pokyny: Následkem nedodržení pokynů mohou být smrtelná nebo vážná zranění.



UPOZORNĚNÍ!

Bezpečnostní pokyny: Následkem nedodržení mohou být úrazy.



POZNÁMKA

Doplňující informace týkající se obsluhy výrobku.

2 Bezpečnostní pokyny



VÝSTRAHA!

- Návod k obsluze si přečtěte, dříve než přístroj začnete používat.
- Použijte tento přístroj pouze k určeným účelům tak, jak je popsáno v tomto návodu. Nepoužívejte v tomto výrobku leptavé chemikálie ani výpary. Tento typ trouby je speciálně navržen k ohřívání a vaření. Výrobek není určen k průmyslovému použití nebo k použití v laboratořích.
- Nezapínejte prázdný přístroj.
- Přístroj nepoužívejte, pokud je poškozený kabel nebo zástrčka, pokud správně nefunguje nebo pokud je poškozen nebo spadnul. V případě poškození přírodního kabelu musí být kabel vyměněn výrobcem nebo zákaznickou službou nebo podobně kvalifikovanou osobou tak, aby nedošlo k ohrožení.
- Děti smějí používat přístroj bez dozoru pouze za předpokladu, že byly dostatečně instruovány tak, aby byly schopny přístroj bezpečně používat a nevzniklo nebezpečí nesprávného použití.
- Snížení rizika požáru uvnitř trouby:
 - Při ohřívání potravin v plastových nebo papírových obalech kontrolujte mikrovlnnou troubu, aby nedošlo ke vznícení.
 - Z papírových a plastových obalů odstraňte kovové svorky, dříve než vložíte obal do mikrovlnné trouby.
 - Pokud vidíte kouř, vypněte přístroj a odpojte přírodní zástrčku. Dvířka nechejte zavřená tak, aby došlo k udušení případného plamene.
 - Vnitřek trouby nepoužívejte ke skladování předmětů. Nenechávejte v nepoužívané mikrovlnné troubě papírové obaly, nádobí ani potraviny.
- Kapalné a ostatní potraviny nesmíte ohřívát v uzavřených nádobách, může dojít k jejich explozi.
- Zahřívání nápojů může mít za následek náhlé vystříknutí, z tohoto důvodu manipulujte s nádobami velmi opatrně.
- V mikrovlnné troubě nesmíte potraviny opékat a smažit. Horký olej může poškodit součásti trouby a její vybavení a způsobit popáleniny.
- V mikrovlnné troubě neohřívajte vejce ve skořápce a vajíčka uvařená natvrdo, při může dojít k jejich explozi i po dokončení ohřívání.
- Před ohříváním propíchněte tvrdou slupku takových potravin, jako jsou brambory, dýně, jablka a kaštiny.

- Obsah kojeneckých láhví a dětských skleniček musíte promíchat nebo protřepat a před podáváním musíte zkontrolovat teplotu obsahu tak, aby nedošlo k opaření.
- Nádobí může být horké, protože teplo se přenáší ze zahříváných potravin. Používejte chňapky na nádobí.
- Nádobí musí být vhodné k použití v mikrovlnné troubě.
- Osoby bez příslušné kvalifikace mohou být ohroženy, pokud se pokusí provést opravy a servis zařízení, které zahrnuje odstranění krytů, protože kryty slouží jako ochrana před mikrovlnným zářením.
- Tento výrobek patří do skupiny B přístrojů ISM. Do této skupiny patří všechny přístroje ISM (pro průmysl, vědu a lékařství), které generují vysokofrekvenční energii ve formě elektromagnetického záření. Přístroje třídy B jsou vhodné k použití v domácnostech a v provozovnách, které jsou přímo připojeny k síti nízkého napětí.
- Tento přístroj není určen k používání osobami (včetně dětí) s omezenými fyzickými, sensorickými nebo duševními schopnostmi, nebo osobami s nedostatkem zkušeností a vědomostí, pokud není zajištěn přiměřený dozor nebo podrobný návod k použití přístroje osobou, která je odpovědná za bezpečnost těchto osob.
- Děti musejí být pod dohledem tak, aby si s výrobkem nehrály.



UPOZORNĚNÍ!

- Nepoužívejte mikrovlnnou troubu s otevřenými dvířky, protože může dojít ke škodlivému působení mikrovln. Bezpečnostní zařízení neobcházejte ani nepřemostujte, nemanipulujte jimi.
- Mezi přední plochy mikrovlnné trouby a dvířka neumisťujte žádné předměty, v tomto prostoru se nesmí shromažďovat zbytky čisticích prostředků.
- Nepoužívejte poškozený přístroj. Je mimořádně důležité, aby byla dvířka mikrovlnné trouby správně zavřena a aby nebyla
 - poškozená (deformovaná),
 - závěsy a zámkové mechanismy nesmějí být poškozené (nebo uvolněné),
 - nesmí být poškozené těsnění dvířek a těsnicí plochy.
- Mikrovlnnou troubu nepoužívejte za jízdy.
- Mikrovlnnou troubu nepoužívejte jako další odkládací prostor (např. na oděv).
- Mikrovlnnou troubu smí opravovat výhradně kvalifikovaný odborný personál.

3 Rozsah dodávky

- Mikrovlnná trouba
- Upevňovací sada
- Návod k obsluze

4 Použití v souladu se stanoveným účelem

Mikrovlnná trouba je určena k provozu v kabině řidiče nákladního vozu. Je vhodná výlučně k rozmrazování a ohřevu potravin na krátkou dobu až 30 minut.

Mikrovlnná trouba je dimenzována pro provoz v síti stejnosměrného proudu (24 V $\overline{=}$).

5 Technický popis







5.1 Instalace

- Zkontrolujte, zda jste odstranili všechny obalový materiál zevnitř a z dvířek.
- Zkontrolujte, zda není mikrovlnná trouba poškozena, například zda nejsou dvířka pokřivená nebo nesprávně nasazená, zda nedošlo k poškození těsnění dvířek a těsnicích ploch, zda nejsou poškozené závěsy dvířek a zámky uvnitř trouby. Pokud zjistíte poškození, nesmíte mikrovlnnou troubu zapnout a musíte kontaktovat kvalifikovaný servisní personál.
- Mikrovlnnou troubu musíte umístit na rovnou a stabilní plochu, která unese samotnou mikrovlnnou troubu včetně ohřívanych potravin.
- Neumísťujte mikrovlnnou troubu v blízkosti zdrojů tepla, vlhkosti, vysoké vzdušné vlhkosti, v blízkosti hořlavých materiálů.
- K řádnému provozu potřebuje mikrovlnná trouba dostatečný přívod vzduchu. Udržujte dostatečnou vzdálenost (cca 5 cm) od vnějších stěn, aby byla zaručena výměna tepla. Otvory mikrovlnné trouby nezakrývejte ani je neblokuje. Nohy přístroje nesmíte odstranit.
- Zkontrolujte, zda není přívodní kabel poškozený a zda nevede pod mikrovlnnou troubou nebo přes horké nebo ostré povrchy.
- Nikdy nepoužívejte mikrovlnnou troubu venku.
- Přívodní kabel mikrovlnné trouby propojte s vhodnou přípojkou 24 V ve vozidle. Ujistěte se, že přívodní vedení je jištěno pojistkou podle technických údajů.

5.2 Součásti

Poz. na obr. 1 , strana 3	Vysvětlení
1	Ovládací panel
2	Dno uvnitř trouby
3	Zámek dvířek
4	Skleněná výplň dvířek

5.3 Ovládací prvky

Poz. na obr. 2 , strana 3	Vysvětlení
1	- Displej k zobrazení doby ohřevu, výkonu a aktuálního času
2	 Uložení a obnova nastavení
3	 Nastavení doby ohřevu / vypnutí
4	 Výběr provozního režimu / nastavení doby ohřevu
5	 Spuštění nebo zastavení aktuálního programu ohřevu nebo rozmrazování
6	- Zámek dvířek
7	 Výběr požadovaného výkonu mikrovlnné trouby
8	 Výběr k rozmrazování zmražených potravin

6 Obsluha mikrovlnné trouby



POZNÁMKA

Po připojení k napájení je mikrovlnná trouba vypnutá a ovládací prvky jsou deaktivovány.

Aby bylo možné mikrovlnnou troubu zapnout a používat, otevřete a zavřete dvířka trouby.

6.1 Informace k ohřevu potravin

- Potraviny pečlivě připravte k ohřevu. Umístěte nejsilnější části směrem ven.
- Dodržujte dobu ohřevu. Ohřívejte potraviny po co nejkratší uvedené době. Déle je ohřívejte, pouze pokud je to nutné. Převařené potraviny mohou nabobtnat nebo se vznítit.
- Při ohřevu potraviny zakryjte. Zakrytím zabráníte postříkání trouby a zajistíte rovnoměrný ohřev.
- Potraviny jako jsou kuřata nebo hamburgery musíte jednou během ohřevu otočit. Větší potraviny, jako jsou pečeně, musíte otočit minimálně jednou.
- Potraviny jako jsou masové kuličky musíte po uplynutí poloviny doby ohřevu přeskupit shora dolů a ze středu směrem ven.

6.2 Informace o vhodném nádobí

- Ideálním materiálem do mikrovlnné trouby je takový materiál, který propouští mikrovlny, takže energie může pronikat nádobou a ohřívat přímo pokrm.
- Mikrovlny neprostupují kovem, takže kovové nádobí nebo nádobí s kovovými okraji nesmíte používat.
- Nepoužívejte k ohřevu v mikrovlnné troubě výrobky z recyklovaného papíru, protože mohou obsahovat kovové fragmenty, které mohou začít jiskřit nebo způsobit požár.
- Kulaté/oválné nádobí je vhodnější než hranaté a podélné nádobí, protože potraviny v rozích nádobí se mohou přehřívat.

Následující seznam je orientační informace pro vhodné nádobí:

Nádobí	Vhodné do mikrovlnné trouby
Varné sklo	Ano
Běžné sklo	Ne
Varná keramika	Ano
Plastové nádobí vhodné do mikrovlnné trouby	Ano
Potravinářský papír do kuchyně	Ano
Kovové misky	Ne
Kovové materiály	Ne
Hliníková fólie a hliníkové nádobí	Ne

6.3 Ohřev



UPOZORNĚNÍ! Nebezpečí poranění v důsledku ohřátých pokrmů!

- Před jízdou vozidlem odstraňte z mikrovlnné trouby ohřáté pokrmy.
- Vozidlem nikdy nepojíždějte, pokud jsou dvířka mikrovlnné trouby otevřená.



POZNÁMKA

- Je možné nastavit maximální dobu ohřevu 30 minut.
- Výkon mikrovlnné trouby a dobu ohřevu lze nastavovat v libovolném pořadí (např. nejprve dobu ohřevu a poté výkon mikrovlnné trouby nebo obráceně).

- Vložte potraviny do mikrovlnné trouby a zavřete dvířka.
- Případně stiskněte opakovaně tlačítko , abyste vybrali požadovaný výkon mikrovlnné trouby:







Maximální výkon mikrovlnné trouby (cca 500 W); rychlý ohřev potravin



Střední výkon mikrovlnné trouby (cca 250 W); ohřev citlivých potravin



Minimální výkon mikrovlnné trouby (cca 90 W); udržování teploty potravin

- Stisknutím tlačítka  nastavte dobu ohřevu.
- ✓ Na displeji (obr. **2** 1, strana 3) se zobrazí „00:00“.
- Stisknutím tlačítek   snižte nebo zvýšte hodnotu pro dobu ohřevu.
- ✓ Každým stisknutím tlačítka se sníží nebo zvýší hodnota doby ohřevu o 10 sekund. K rychlejšímu nastavení doby ohřevu podržte stisknuté příslušné tlačítko.
- Stiskněte tlačítko .
- ✓ Po uplynutí nastavené doby ohřevu se na displeji zobrazí „READY“. Třikrát po sobě zazní signální tón, pokud jste dvířka mikrovlnné trouby ještě neotevřeli.



VÝSTRAHA! Nebezpečí popálení v důsledku ohřátých potravin!

K vyjímání ohřátých potravin z mikrovlnné trouby používejte vhodné chňapky.

- Otevřete dvířka a vyjměte ohřátou potravinu.

**POZNÁMKA**

Signální tón se bude opakovat po dobu otevření dvířek. Míra opakování je následující:

- **Dva** signální tóny jednou za **deset** sekund v časovém intervalu 1 sekunda až 60 sekund po ohřátí potraviny
- **Dva** signální tóny jednou za **pět** sekund v časovém intervalu 61 sekund až 120 sekund po ohřátí potraviny
- **Konstantní signální tón** v časovém intervalu 121 sekund až 180 sekund po ohřátí potraviny

Po 180 sekundách se mikrovlnná trouba vypne. Aby bylo možné mikrovlnnou troubu zapnout a používat, otevřete a zavřete dvířka trouby.

Otevření dvířek během ohřevu

Otevřením dvířek se postup ohřevu přeruší. Na displeji se zobrazí zbývající doba.

V postupu ohřevu pokračujte takto:

- Zavřete dvířka.
- Stiskněte tlačítko .

6.4 Rozmrazování

- ▶ Vložte potraviny do mikrovlnné trouby a zavřete dvířka.
- ▶ Stiskněte tlačítko  a zadejte podle následující tabulky potřebnou dobu rozmrazování pro hmotnost mraženého zboží, resp. druh potraviny:

Hmotnost mraženého zboží	Maso/ryby
100 g	6 minut
300 g	14 minut
500 g	18 minut

- ▶ Program rozmrazování spustíte stisknutím tlačítka .
- ✓ Po ukončení programu rozmrazování se na displeji zobrazí „READY“ a třikrát po sobě zazní signální tón.





POZNÁMKA

Uvedené doby rozmrazování jsou orientační hodnoty. Skutečně potřebná doba rozmrazování závisí na druhu potraviny a obsahu vody v ní (maso, ryby, zelenina, ovoce, chléb atd.). Čím je vyšší obsah vody v potravine, tím je delší potřebná doba rozmrazování. Aby se teplo rozdělilo rovnoměrně, potravinu během postupu rozmrazování obračejte, resp. otáčejte.

6.5 Uložení a obnova nastavení





Nastavený výkon mikrovlnné trouby a výkon programu rozmrazování lze uložit a v případě potřeby obnovit.

- Stanovte nastavení k ohřevu (kap. „Ohřev“ na stranì 248) nebo k rozmrazování (kap. „Rozmrazování“ na stranì 250).
- Stiskněte tlačítko  a podržte je alespoň 2 s stisknuté.
- ✓ Nastavení budou uložena. Displej jednou zabliká a zazní krátký signální tón.
- K obnově uložených nastavení stiskněte tlačítko  na kratší dobu než 2 sekundy.

6.6 Zobrazení systémových parametrů

Systémové parametry se zobrazí, pouze pokud je postup ohřevu a program rozmrazování ukončen a není přerušeno.

- Stisknutím tlačítka  zobrazíte systémové parametry mikrovlnné trouby.

Počet stisknutí tlačítka	Význam
Stisknutí tlačítka  jednou	Zobrazení kódu závady (F.00 = žádná chyba)
Stisknutí tlačítka  dvakrát	Zobrazení napětí baterie ve voltech
Stisknutí tlačítka  třikrát	Zobrazení teploty elektroniky přístroje (ve °C)
Stisknutí tlačítka  čtyřikrát	Návrat k době ohřevu

7 Čištění a péče



- Před čištěním vypněte přístroj a odpojte elektrickou zástrčku.
- K čištění přístroje nepoužívejte brusné prostředky.
- Udržujte vnitřek mikrovlnné trouby čistý. Pokud jídlo stříká nebo na stěnách mikrovlnné trouby ulpívají rozlité kapaliny, otřete je vlhkou utěrkou. Používejte mírný čisticí roztok, pokud je mikrovlnná trouba velmi znečištěná. Nepoužívejte čisticí prostředky ve spreji ani čisticí písky, protože mohou způsobit skvrny, poškození povrchu a dvířek.
- Vnější plochy musíte vyčistit vlhkou utěrkou. Z důvodu zabránění poškození provozních součástí uvnitř mikrovlnné trouby nesmí přímo do větracích otvorů zatéct voda.
- Pravidelně otírejte dvířka a těsnění dvířek a sousední součásti vlhkou utěrkou tak, abyste odstranili nečistoty nebo stříkance.
- Ovládací panel nenechávejte vlhký. Očistěte jej měkkou vlhkou utěrkou. Dvířka nechejte otevřená, aby nedošlo k nechtěnému zapnutí mikrovlnné trouby.
- Pokud se hromadí uvnitř nebo kolem vnější strany dvířek vlhkost, otřete ji měkkou utěrkou do sucha. K tomuto jevu může dojít, pokud používáte mikrovlnnou troubu ve vlhkém prostředí. Tento jev je obvyklý a neškodný.
- Zápach z mikrovlnné trouby můžete odstranit šálkem vody, citrónovou šťávou a citrónovou kůrou. Napusťte roztok do hluboké misky vhodné do mikrovlnné trouby a zapněte mikrovlnnou troubu na 5 minut. Důkladně troubu vyčistěte měkkou utěrkou a vysušte.
- Vadnou žárovku v mikrovlnné troubě nechejte vyměnit specializovaným prodejcem.
- Mikrovlnnou troubu musíte pravidelně čistit a odstraňovat všechny zbytky potravin. Pokud nebudete přístroj udržovat čistý, může dojít k narušení povrchu a zkrácení životnosti přístroje.





8 Odstraňování poruch

V případě chyby se na displeji mikrovlnné trouby zobrazí **ERROR**.

Závada	Náprava
Mikrovlnná trouba nefunguje.	Zkontrolujte, zda je přístroj správně připojen. Pokud není správně připojen, odpojte zástrčku, vyčkejte 10 sekund, a následně mikrovlnnou troubu správně připojte.
	Zkontrolujte, zda nedošlo k propálení pojistky nebo zda nevypnul ochranný vypínač. Pokud správně fungují, otestujte zásuvku použitím jiného přístroje.
	Ujistěte se, že je mikrovlnná trouba a doba ohřevu správně nastavena.
	Zkontrolujte, zda jsou dvířka správně zavřená. V opačném případě mikrovlny nezůstávají uvnitř mikrovlnné trouby.

Na displeji mikrovlnné trouby se zobrazí následující kódy závad:

Kód závady	Závada	Vysvětlení/náprava
F.01	Aktivována nadproudová ochrana	<ul style="list-style-type: none"> ➤ Stisknutím tlačítka  na déle než 3 sekundy mikrovlnnou troubu vypnete. ➤ Obratě se na pobočku výrobce ve vaší zemi (adresy viz zadní strana tohoto návodu) nebo specializovaného prodejce.
F.02	Dvířka nejsou zavřená	<ul style="list-style-type: none"> ➤ Zavřete dvířka mikrovlnné trouby. <p>Pokud se kód závady zobrazuje dále, potom je aktivována tepelná ochrana. Postupujte takto:</p> <ul style="list-style-type: none"> ➤ Stisknutím tlačítka  na déle než 3 sekundy mikrovlnnou troubu vypnete. ➤ Zajistěte dostatečné odvětrávání. ➤ Před opětovným uvedením mikrovlnné trouby do provozu vyčkejte alespoň 10 minut. ➤ Pokud se kód závady zobrazuje i nadále, potom se obraťte na pobočku výrobce ve vaší zemi (adresy viz zadní strana tohoto návodu) nebo specializovaného prodejce.

Kód závady	Závada	Vysvětlení/náprava
F.03	Porucha interního napájení	<ul style="list-style-type: none"> ➤ Stisknutím tlačítka  na déle než 3 sekundy mikrovlnnou troubu vypnete. ➤ Obratťe se na pobočku výrobce ve vaší zemi (adresy viz zadní strana tohoto návodu) nebo specializovaného prodejce.
F.04	Aktivována podpěťová ochrana	<p>Na displeji se zobrazí symbol  a ERROR a aktuální napětí.</p> <p>Zazní 2 signální tóny v intervalu jedné sekundy.</p> <p>Po 10 sekundách se mikrovlnná trouba vypne.</p> <ul style="list-style-type: none"> ➤ Zkontrolujte stav nabití baterie vozidla. ➤ K nabití baterie vozidla příp. nastartujte motor vozidla.
F.05	Aktivována přepěťová ochrana	<p>Na displeji se zobrazí symbol  a ERROR a aktuální napětí.</p> <p>Zazní 2 signální tóny v intervalu jedné sekundy.</p> <p>Po 10 sekundách se mikrovlnná trouba vypne.</p> <p>Došlo k poruše palubní sítě 24 V.</p> <ul style="list-style-type: none"> ➤ Případně vypněte motor vozidla. ➤ Opět zapněte mikrovlnnou troubu. ➤ Pokud se kód závady zobrazuje i nadále, potom se obraťte na specializovaného prodejce nebo servis.
F.06	Přehřátí elektroniky	<ul style="list-style-type: none"> ➤ Stisknutím tlačítka  na déle než 3 sekundy mikrovlnnou troubu vypnete. ➤ Před opětovným uvedením mikrovlnné trouby do provozu vyčkejte alespoň 30 minut. ➤ Pokud se kód závady zobrazuje i nadále, potom se obraťte na pobočku výrobce ve vaší zemi (adresy viz zadní strana tohoto návodu) nebo specializovaného prodejce.

Kód závady	Závada	Vysvětlení/náprava
F.07	Porucha ventilátoru	<ul style="list-style-type: none"> ➤ Stisknutím tlačítka  na déle než 3 sekundy mikrovlnnou troubu vypnete. ➤ Pokud se kód závady zobrazuje i nadále, potom se obraťte na pobočku výrobce ve vaší zemi (adresy viz zadní strana tohoto návodu) nebo specializovaného prodejce.
F.08	Porucha antény mikrovlnné trouby	
F.09	Porucha interní komunikace	

9 Záruka

Na výrobek je poskytována záruka v souladu s platnými zákony. Zjistíte-li, že je výrobek vadný, zašlete jej do pobočky výrobce ve vaší zemi (adresy viz zadní strana tohoto návodu) nebo do specializovanému prodejci.

K vyřízení opravy nebo záruky nezapomeňte odeslat následující dokumenty:

- Kopii účtenky s datem zakoupení,
- Uvedení důvodu reklamace nebo popisu vady.

10 Likvidace

- Obalový materiál likvidujte v odpadu určeném k recyklaci.



Jakmile výrobek zcela vyřadíte z provozu, informujte se v příslušných recyklačních centrech nebo u specializovaného prodejce o příslušných předpisech o likvidaci odpadu.

11 Technické údaje

	MWO24
Č. výrobku:	9600000535
Jmenovité napětí:	24 V $\overline{=}$
Rozsah vstupního napětí:	21 – 32 V
Výkon mikrovlnné trouby:	500 W
Přepětěová ochrana:	> 32 V
Podpětěová ochrana:	< 21 V (na 10 sekund), < 18 V
Příkon v pohotovostním režimu (standby):	0,7 mA
Příkon zapnuto:	max. 200 mA
Příkon max.:	40 A
Frekvence mikrovlnné trouby:	2450 MHz
Vnější rozměry V x Š x H:	279 x 445 x 335 mm
Vnitřní rozměry V x Š x H:	181 x 278 x 280 mm
Objem:	17 litrů
Hmotnost:	9,8 kg
Hmotnost vč. upevňovacího úhelníku:	10,3 kg

A készülék használata előtt gondosan olvassa el és őrizze meg ezt a használati útmutatót. Ha a készüléket továbbadja, mellékelje hozzá a használati útmutatót is.

Tartalomjegyzék

1	Szimbólumok magyarázata	257
2	Biztonsági tudnivalók	258
3	Szállítási terjedelelem	260
4	Rendeltetésszerű használat	260
5	Műszaki leírás	260
6	A mikrohullámú sütő kezelése	262
7	Tisztítás és ápolás	268
8	Üzemzavarok elhárítása	269
9	Szavatosság	271
10	Ártalmatlanítás	271
11	Műszaki adatok	272

1 Szimbólumok magyarázata



FIGYELMEZTETÉS!

Biztonsági tudnivaló: Az utasítás figyelmen kívül hagyása halált vagy súlyos sérülést okozhat.



VIGYÁZAT!

Biztonsági tudnivaló: Az utasítás figyelmen kívül hagyása sérüléseket okozhat.



MEGJEGYZÉS

Kiegészítő információk a termék kezelésével kapcsolatosan.

2 Biztonsági tudnivalók



FIGYELMEZTETÉS!

- A készülék használata előtt olvassa el az összes útmutatást.
- A készüléket csak az ebben az útmutatóban leírt rendeltetési célokra használja. A készülékbe ne juttasson maró hatású vegyszereket, vagy gőzöket. Ezt a típusú sütőt kifejezetten melegítés vagy főzés céljára tervezték. Ipari, és laboratóriumi felhasználásra nem alkalmas.
- A készüléket tilos üresen üzemeltetni.
- Ha a kábel, vagy a csatlakozó sérült, ha a készülék nem működik megfelelően, vagy ha sérült, vagy leesett, akkor ne helyezze üzembe a készüléket. Ha a készülék csatlakozókábele megsérül, akkor azt a veszélyeztetések elkerülése érdekében a gyártóval, a annak vevőszolgálatával, vagy egy hasonlóan képzett szakemberrel ki kell cseréltetni.
- A gyermekek felügyelet nélkül nem használhatják a készüléket, kivéve ha elmagyarították nekik a használatot, így a gyermek képes biztonságosan használni a készüléket és megértette a szakszerűtlen használatból eredő veszélyeket.
- A sütőtérben keletkező tüzek kiküszöbölése érdekében:
 - Az ételek felmelegítésekor, a meggyulladás kizárása érdekében, ellenőrizze a műanyag-, vagy papír-tárolóedények mikrohullámú sütőbe való alkalmasságát.
 - A papír-, és műanyag tasakokról vegye le a drótokat mielőtt a mikrohullámú sütőbe rakja ezeket.
 - Ha füst képződik, kapcsolja ki a készülékét és húzza ki a hálózati csatlakozóját. Az esetleges lángok lefojtása érdekében tartsa zárva az ajtót.
 - A sütő belső terét ne használja tárolási célokra. Papír termékeket, főzőeszközöket, vagy élelmiszert ne hagyjon a mikrohullámú sütőben, ha nem használja azt.
- Folyékony, vagy egyéb élelmiszereket tilos zárt tárolóedényekben melegíteni, mivel ezek felrobbanhatnak.
- Az italok melegítés során hirtelen késleltetetten felspriccelhetnek, ezért óvatosan kezelje a tárolóedényeket.
- A mikrohullámú sütő olajban sütésre nem alkalmas. A forró olaj kárt tehet a sütő komponenseiben és a főzőeszközökben sőt, égési sérüléseket is okozhat a bőrön.
- Nem feltört tojást és keményre főtt tojást tilos a mikrohullámú sütőben melegíteni, mivel a melegítés során ezek is felrobbanhatnak.

- A kemény héjjal rendelkező élelmiszereket, mint pl. burgonya, egész tök, alma, vagy gesztenye, a melegítés előtt szurkálja meg.
- A cumisüvegek, vagy itatópoharak tartalmát itatás előtt keverjük fel, vagy rázzuk fel, így ellenőrizhetjük a hőmérsékletet és elkerülhetjük az égési sérüléseket.
- Mivel a felmelegített élelmiszer átadja a hőt, ezért az főzőeszközök is felforrósodhatnak. Mozgatásukhoz konyharuhára lehet szükség.
- Ellenőrizze, hogy az edények alkalmasak-e mikrohullámú sütőben való használatra.
- Nem szakképzett személyek számára veszélyes a mikrohullámú sütő szervizelése, vagy javítása, mivel ez a burkolat eltávolításával jár, ami a mikrohullámok sugárzásterhelése elleni védelmet biztosítja.
- Ez a termék az ISM-készülékek 'B' csoportjába tartozik. Ebbe a csoportba tartozik minden olyan ISM-készülék (ipari, tudományos és orvosi célú berendezés) mely elektromágneses sugárzás formájában bocsát ki nagyfrekvenciás energiát. A 'B' osztályba tartozó készülékek olyan háztartási-, és üzemi használatra alkalmasak, amelyeknél a készülék közvetlenül csatlakozik a kiefeszültségű hálózathoz.
- A készüléket korlátozott testi-, szellemi- illetve érzékelési képességgel rendelkező (gyermeket is beleértve), illetve a készülékek használatához szükséges gyakorlat vagy tudás híján lévő személyek nem használják, kivéve, ha használata közben egy felelős személy felügyeli a biztonságukat, illetőleg az ő útmutatása alapján használják a készüléket.
- A gyermekekre figyelni kell, hogy a készülékkel ne játsszanak.



VIGYÁZAT!

- A mikrohullámú sütőt ne használja nyitott ajtóval, mivel a mikrohullámok káros hatást fejthetnek ki. A védőberendezéseket nem szabad eltávolítani vagy módosítani.
- Tilos tárgyakat helyezni a mikrohullámú sütő első felülete és az ajtó közé, illetve nem halmozódhat fel tisztítószer-maradvány a tömítési felületeken.
- Ne helyezze üzembe a készüléket, ha az megsérült. Fontos, hogy a mikrohullámú sütő ajtaja megfelelően záródjon, és az ajtó
 - ne legyenek károk (elhajlott ajtó),
 - csuklópántok és zárok (törött, vagy meglazult),
 - ajtó-tömítések és tömítési felületek.
- Menet közben ne használja a mikrohullámú sütőt.

- Kiegészítő tárolóhelyként (pl. ruhák számára) ne használja a mikrohullámú sütőt.
- A mikrohullámú sütőt kizárólag képzett szakember javíthatja.

3 Szállítási terjedelem

- Mikrohullámú sütő
- Rögzítőkészlet
- Kezelési útmutató

4 Rendeltetészerű használat

A mikrohullámú sütő tehergépjárművek vezetőfülkéjében történő üzemeltetésre való. Kizárólag élelmiszerek maximum 30 perces időtartamban történő felolvasztására és felmelegítésére alkalmas.

A mikrohullámú sütő egyenáramú hálózatról (24 V $\overline{=}$) történő üzemeltetésre készült.

5 Műszaki leírás

5.1 Telepítés







- Győződjön meg arról, hogy minden csomagolóanyagot eltávolított az ajtó belsejéről.
- Ellenőrizze a mikrohullámú sütőn az olyan hibákat, mint például a rosszul beállított, vagy elhajlott ajtó, sérült ajtótmítés és tömítési felületek, törött, vagy laza ajtózsanárok és zárok, valamint a belső térben, vagy az ajtón lévő horpadások. Ha károsodást észlel, ne helyezze üzembe a mikrohullámú sütőt és forduljon szakértett szerviz-személyzethez.
- Saját súlyának és a potenciálisan nehéz élelmiszerek súlyának megtartása érdekében a mikrohullámú sütőt sík, stabil felületre kell helyezni.
- Ne helyezze a mikrohullámú sütőt hőforrások közelébe, nedves, vagy magas páratartalmú helyre, vagy gyúlékony anyagok közelébe.
- A mikrohullámú sütő szabályos működéséhez megfelelő levegőellátásra van szükség. A hőáramlás biztosítása érdekében tartson megfelelő távolságot a külső falaktól (kb. 5 cm). A mikrohullámú sütő nyílásait tilos lefedni, vagy ezeket eltömíteni. A lábakat nem szabad eltávolítani.

- Győződjön meg arról, hogy a csatlakozókábel nem sérült, nincs a készülék alatt, vagy nem érintkezik forró felületekkel vagy éles szegélyekkel.
 - Ne használja a mikrohullámú sütőt a szabadban.
- A mikrohullámú sütő csatlakozókábelét csatlakoztassa a jármű egyik megfelelő 24 V-os aljzatához. A vezetékét lássa el a műszaki adatoknak megfelelő biztosítékkal.

5.2 Alkatrészek

Tétel 1. ábra, 3. oldal	Magyarázat
1	Kezelőpanel
2	Belső tér fenéklemeze
3	Ajtóreteszelés
4	A mikrohullámú sütő ajtaja

5.3 Kezelőelemek

Tétel 2. ábra, 3. oldal	Magyarázat
1	– A főzési időt, a teljesítményt és az aktuális időt megjelenítő kijelző
2	 FAV Beállítások mentése és előhívása
3	 Főzési idő beállítása / lekapcsolás
4	 Üzem mód kiválasztása / főzési idő beállítása
5	 Az aktuális főzési-, vagy felolvasztási program elindítása, vagy leállítása
6	– Ajtóérzékelő
7	 A kívánt mikrohullám-teljesítmény kiválasztása
8	 Beállítás fagyasztott élelmiszer felolvasztásához

6 A mikrohullámú sütő kezelése



MEGJEGYZÉS

Az áramellátáshoz történő csatlakoztatást követően a mikrohullámú készülék ki van kapcsolva és a kezelőelemek inaktívak.

A mikrohullámú készülék bekapcsolásához és használatához nyissa ki és zárja be az ajtaját.

6.1 Élelmiszerek főzésére vonatkozó információk

- Gondosan rendezze el a élelmiszert. A vastagabb darabokat kívülre helyezze.
- Vegye figyelembe a főzési időt. A legkisebb megadott ideig főzze és szükség esetén növelje az időt. A túlhevített élelmiszerek füstölhetnek és felgyulladhatnak.
- Főzés közben fedje le az élelmiszert. A lefedés megakadályozza a kifröccsenést és gondoskodik az egyenletes átmelegedésről.
- Az olyan élelmiszereket, mint a csirke, vagy a hamburger főzés közben forgassa. A nagyobb élelmiszereket, mint pl. a sülteket, legalább egyszer meg kell fordítani.
- Az olyan élelmiszereket, mint a fasírt, a főzési idő felénél rendezze át fentről le, és középről kifelé.

6.2 Edényekre vonatkozó információk

- Mikrohullámú sütőben való használatra olyan anyagok a legalkalmasabbak, melyek átengedik a mikrohullámokat, így az energia áthalad az edényen és felmelegíti az élelmiszert.
- A fémen nem tudnak áthatolni a mikrohullámok, ezért ne használjon fém, vagy fém peremű edényeket.
- A mikrohullámú sütőben való főzés céljára nem használjon újrahasznosított papírtermékeket, mivel ezek fémrészecskéket tartalmazhatnak, melyek szikrákat és/vagy tüzet okozhatnak.
- A kerek/ovális edények alkalmasabbak mint a négyzet alakú/hosszúkas edények, mivel ez utóbbiaknál a sarkoknál lévő élelmiszer túlhevülhet.

A mikrohullámú sütőhöz alkalmas edényekre vonatkozó irányelveket a következő listában soroljuk fel:

Főzőedény	mikrohullámú sütőhöz alkalmas
Hőálló üveg	Igen
Nem hőálló üveg	Nem
Hőálló kerámia	Igen
Mikrohullámú sütőhöz alkalmas műanyag edény	Igen
Konyhai törőpapír	Igen
Fémedény	Nem
Fém állvány	Nem
Alufólia és alufólia-tartó	Nem

6.3 Főzés



VIGYÁZAT! A felforrósodott ételek sérülésveszélyt okoznak!

- Mielőtt elindulna a járművel, vegye ki a felfelemelegített ételeket a mikrohullámú sütőből.
- A járművel tilos haladni, miközben nyitva van a mikrohullámú sütő ajtaja.



MEGJEGYZÉS

- A beállítható maximális főzési idő 30 perc.
- A mikrohullám-teljesítményt és a főzési időt tetszőleges sorrendben állíthatja be (pl. először a főzési időt és ezt követően a mikrohullám-teljesítményt, vagy fordítva).

- ▶ Helyezze be az élelmiszert a mikrohullámú sütőbe és zárja be az ajtót.
- ▶ A kívánt mikrohullám-teljesítmény beállításához szükség esetén nyomja meg többször a  gombot:





Maximális mikrohullám-teljesítmény (kb. 500 W); élelmiszerek gyors felmelegítése



Közepes mikrohullám-teljesítmény (kb. 250 W); érzékeny élelmiszerek felmelegítése



Minimális mikrohullám-teljesítmény (kb. 90 W); élelmiszerek melegen tartása

- ▶ A főzési idő beállításához nyomja meg a  gombot.
- ✓ A kijelzőn (**2.** ábra 1, 3. oldal) megjelenik a „00:00” felirat.
- ▶ A főzési idő értékének csökkentéséhez, vagy növeléséhez használja a  gombokat.
- ✓ Minden gombnyomás 10 másodperccel csökkenti, vagy növeli a főzési időt. A főzési idő gyorsabb beállítása érdekében tartsa lenyomva az adott gombot.

- ▶ Nyomja meg a  gombot.
- ✓ A beállított főzési idő letelte után a kijelzőn megjelenik a „READY” üzenet. Ha még nem nyitotta ki a mikrohullámú sütő ajtaját, akkor háromszor egymás után megszólal egy hangjelzés.



FIGYELMEZTETÉS! A forró élelmiszer égési sérüléseket okozhat!

A felmelegített élelmiszer mikrohullámú sütőből történő eltávolításához használjon konyharuhát.

- ▶ Nyissa ki az ajtót és vegye ki a felmelegített élelmiszert.



MEGJEGYZÉS

A hangjelzés mindaddig ismétlődik, amíg ki nem nyitotta az ajtót. Az ismétlési arány a következő:

- **Két** hangjelzés **tíz** másodpercenként az élelmiszer felmelegítését követő 1 – 60 másodperc időszakban
- **Két** hangjelzés **öt** másodpercenként az élelmiszer felmelegítését követő 61 – 120 másodperc időszakban
- **Folyamatos hangjelzés** az élelmiszer felmelegítését követő 121 – 180 másodperc időszakban

180 másodperc után a mikrohullámú sütő kikapcsol. A mikrohullámú készülék bekapcsolásához és használatához nyissa ki és zárja be az ajtaját.

Az ajtó nyitása főzés közben

Az ajtó nyitása esetén a főzési művelet megszakad. A kijelzőn megjelenik a hátralévő idő.

A főzést a következő módon folytathatja:

- ▶ Zárja be az ajtót.
- ▶ Nyomja meg a  gombot.

6.4 Felolvasztás

- ▶ Helyezze be az élelmiszert a mikrohullámú sütőbe és zárja be az ajtót.
- ▶ Nyomja meg a  gombot és a következő táblázat alapján adja meg a fagyasztott élelmiszer súlyának, ill. típusának megfelelő felolvasztási időt:

A fagyasztott élelmiszer súlya	Hús / hal
100 g	6 perc
300 g	14 perc
500 g	18 perc

- ▶ A felolvasztási program elindításához nyomja meg a  gombot.
- ✓ A felolvasztási program végén a kijelzőn megjelenik a „READY” üzenet és háromszor egymás után hangjelzés hallható.





MEGJEGYZÉS

A megadott felolvasztási idők irányértékek. A ténylegesen szükséges felolvasztási idő az élelmiszer típusától és víztartalmától függ (hús, hal, zöldség, gyümölcs, kenyér, stb.). Minél magasabb az élelmiszer víztartalma, annál több idő szükséges a felolvasztáshoz. A hő egyenletes eloszlása érdekében a felolvasztási művelet során forgassa, ill. fordítsa meg az élelmiszert.

6.5 Beállítások mentése és előhívása





Ön elmentheti a beállított mikrohullám-teljesítményt valamint a felolvasztási program teljesítményét és szükség esetén előhívhatja azt.

- Végezze el a főzés („Főzés” fej., 264. oldal) vagy a felolvasztás („Felolvasztás” fej., 266. oldal) beállításait.
- Legalább 2 másodpercig tartsa lenyomva a  gombot.
- ✓ A rendszer elmenti a beállításokat. A kijelző egyszer felvillan és hangjelzés hallható.
- Az elmentett beállítások előhívásához 2 másodpercnél rövidebb időre nyomja le a  gombot.

6.6 Rendszerparaméterek megjelenítése

A rendszerparaméterek csak akkor jelennek meg, ha befejeződött a főzési és a felolvasztási művelet és nem pedig megszakították ezeket.

- A mikrohullámú sütő rendszerparamétereinek megjelenítéséhez nyomja meg a  gombot.

Gombnyomások száma	Jelentés
A  gomb egyszer történő lenyomása	Hibakód megjelenítése (F.00 = nincs hiba)
Nyomja meg kétszer a  gombot	Megjelenik az akkumulátorfeszültség Volt-ban
Nyomja meg háromszor a  gombot	Megjelenik a készülékelektronika hőmérséklete (°C-ban)
Nyomja meg négyszer a  gombot	Visszalépés a főzési időre

7 Tisztítás és ápolás



- Tisztítás előtt kapcsolja ki a készülékét és húzza ki a hálózati csatlakozóját.
- A készülék tisztításához ne használjon súrolószert.
- Tartsa tisztán a mikrohullámú sütő belsejét. Ha kifröccsent ételt, vagy kiömlött folyadékot lát a mikrohullámú sütő falain, akkor ezt egy nedves kendővel mossa le. Ha a mikrohullámú sütő nagyon szennyezett, használjon kímélő tisztítószert. Ne használjon spray-ket és más erős tisztítószereket, mivel ezek az ajtón foltokat, csíkokat okozhatnak, vagy eltompíthatják a felületek fényét.
- A külső felületek tisztítását célszerű nedves kendővel végezni. A mikrohullámú sütő belsejében lévő üzemi alkatrészek károsításának elkerülése érdekében a víz ne jusson be közvetlenül a készülék szellőzőnyílásain.
- A szennyeződések és a kifröccsent étel eltávolítása érdekében nedves kendővel rendszeresen törölje az ajtótomítékeket és a szomszédos alkatrészeket.
- A kezelőpanelre ne kerüljön víz. Ezt puha, nedves kendővel tisztítsa. Hagyja nyitva az ajtót, így véletlenül nem tudja bekapcsolni a mikrohullámú sütőt.
- Ha a készülék belsejében, vagy az ajtó külső oldalán nedvesség gyűlik föl, akkor ezt egy puha kendővel törölje szárazra. Ez olyankor történhet, ha a mikrohullámú sütőt magas páratartalmú helyiségben működtetik; ez azonban normális jelenség.
- A mikrohullámú sütőben lévő szagok egy csésze vízzel és citromlével, és citromhéjjal távolíthatók el. Ezeket helyezze be egy mély, mikrohullámú sütőhöz alkalmas edénybe és 5 percre kapcsolja be a mikrohullámú sütőt. Egy puha kendővel alaposan törölje ki szárazra.
- A meghibásodott mikrohullámú sütő lámpát szakkereskedésben cseréltesse ki.
- Az összes élelmiszermaradvány eltávolításának érdekében rendszeresen tisztítsa meg a mikrohullámú sütőt. Ha nem tartja tisztán a készüléket, akkor a felületek károsíthatnak, ami negatív hatással van a készülék élettartamára.





8 Üzemzavarok elhárítása

Hiba esetén a mikrohullámú sütő kijelzőjén az **ERROR** üzenet jelenik meg.

Hiba	Megoldás
A mikrohullámú sütő nem működik.	<p>Győződjön meg arról, hogy a mikrohullámú sütő megfelelően van csatlakoztatva. Ha nem megfelelően csatlakoztatta, húzza ki a csatlakozót, várjon 10 másodpercet és csatlakoztassa helyesen a mikrohullámú sütőt.</p> <hr/> <p>Ellenőrizze, hogy nem égett-e ki egy biztosíték, vagy nem kapcsolt-e le egy védőkapcsoló. Ha ezek szabályosan működnek, ellenőrizze egy másik készülékkel a csatlakozóaljzatot.</p> <hr/> <p>Győződjön meg róla, hogy a mikrohullámú sütő és a főzési idő megfelelően van-e beállítva.</p> <hr/> <p>Ellenőrizze, hogy jól becsukta-e az ajtót. Ellenkező esetben a mikrohullámok nem jutnak be a mikrohullámú sütő belső terébe.</p>

A mikrohullámú sütő kijelzőjén a következő hibakódok jelennek meg:

Hibakód	Hiba	Magyarázat / elhárítás
F.01	Aktiválódott a túláram- védelem	<ul style="list-style-type: none"> ➤ A mikrohullámú sütő kikapcsolásához tartsa lenyomva 3 másodpercnél hosszabb ideig a  gombot. ➤ Forduljon a gyártó telephelyéhez (a címet lásd az útmutató hátoldalán), illetve az illetékes szakkereskedőhöz.
F.02	Az ajtó nincs bezárva	<ul style="list-style-type: none"> ➤ Zárja be a mikrohullámú sütő ajtaját. <p>Ha továbbra is látható a hibakód, akkor aktiválódott a hőmérsékletvédelem. Ehhez a következő módon járjon el:</p> <ul style="list-style-type: none"> ➤ A mikrohullámú sütő kikapcsolásához tartsa lenyomva 3 másodpercnél hosszabb ideig a  gombot. ➤ Gondoskodjon megfelelő szellőzésről. ➤ A mikrohullámú sütő újbóli üzembe helyezése előtt várjon legalább 10 percet. ➤ Ha továbbra is látható a hibakód, akkor forduljon a gyártó telephelyéhez (a címeteket lásd az útmutató hátoldalán), illetve az illetékes szakkereskedőhöz.

Hibakód	Hiba	Magyarázat / elhárítás
F.03	A belső feszültségellátás üzemzavara	<ul style="list-style-type: none"> ➤ A mikrohullámú sütő kikapcsolásához tartsa lenyomva 3 másodpercnél hosszabb ideig a  gombot. ➤ Forduljon a gyártó telephelyéhez (a címetek lásd az útmutató hátoldalán), illetve az illetékes szakkereskedőhöz.
F.04	Aktiválódott az alacsonyfeszültség-védelem	<p>A kijelzőn megjelenik a  szimbólum és az ERROR üzenet, valamint az aktuális feszültség. 2 hangjelzés hallható egy másodperc szünettel közte.</p> <p>10 másodperc után a mikrohullámú sütő kikapcsol.</p> <ul style="list-style-type: none"> ➤ Ellenőrizze a jármű akkumulátorának töltöttségét. ➤ A járműakkumulátor töltése érdekében szükség esetén indítsa be a motort.
F.05	Aktiválódott a túlfeszültség-védelem	<p>A kijelzőn megjelenik a  szimbólum és az ERROR üzenet, valamint az aktuális feszültség. 2 hangjelzés hallható egy másodperc szünettel közte.</p> <p>10 másodperc után a mikrohullámú sütő kikapcsol.</p> <p>Üzemzavar a 24 V-os fedélzeti hálózatban.</p> <ul style="list-style-type: none"> ➤ Szükség esetén állítsa le a jármű motorját. ➤ Kapcsolja vissza a mikrohullámú sütőt. ➤ Ha továbbra is látható a hibakód, akkor forduljon márkakereskedőjéhez, vagy egy műhelyhez.
F.06	Túlmelegedett az elektronika	<ul style="list-style-type: none"> ➤ A mikrohullámú sütő kikapcsolásához tartsa lenyomva 3 másodpercnél hosszabb ideig a  gombot. ➤ A mikrohullámú sütő újbóli üzembe helyezése előtt várjon legalább 30 percet. ➤ Ha továbbra is látható a hibakód, akkor forduljon a gyártó telephelyéhez (a címetek lásd az útmutató hátoldalán), illetve az illetékes szakkereskedőhöz.

Hibakód	Hiba	Magyarázat / elhárítás
F.07	Ventilátor üzemzavar	➤ A mikrohullámú sütő kikapcsolásához tartsa lenyomva 3 másodpercnél hosszabb ideig a  gombot.
F.08	A mikrohullámú sütő antennájának üzemzavara	➤ Ha továbbra is látható a hibakód, akkor forduljon a gyártó telephelyéhez (a címetek lásd az útmutató hátoldalán), illetve az illetékes szakkereskedőhöz.
F.09	Belső kommunikációs üzemzavar	

9 Szavatosság

A termékre a törvény szerinti szavatossági időszak érvényes. A termék meghibásodása esetén forduljon a gyártói lerakathoz (a címetek jelen útmutató hátoldalán), illetve az illetékes szakkereskedőhöz.

A javításhoz, illetve a szavatossági adminisztrációhoz a következő dokumentumokat kell mellékelnie:

- a számla vásárlási dátummal rendelkező másolatát,
- a reklamáció okát vagy a hibát tartalmazó leírást.

10 Ártalmatlanítás

- A csomagolóanyagot lehetőleg a megfelelő újrahasznosítható hulladék közé tegye.



Ha a terméket véglegesen kivonja a forgalomból, kérjük, tájékozódjon a legközelebbi hulladékártalmatlanító központnál vagy a szakkereskedőjénél az idevonatkozó ártalmatlanítási előírásokkal kapcsolatban.

11 Műszaki adatok

	MWO24
Cikkszám:	9600000535
Névleges feszültség:	24 V $\overline{=}$
Bemeneti feszültségtartomány:	21 – 32 V
Mikrohullám-teljesítmény:	500 W
Túlfeszültség-védelem:	> 32 V
Alacsonyfeszültség-védelem:	< 21 V (10 másodpercre), < 18 V
Áramfelvétel készenlét üzemmódban:	0,7 mA
Áramfelvétel bekapcsolt állapotban:	max. 200 mA
Max. áramfelvétel:	40 A
Mikrohullám-frekvencia:	2450 MHz
Külső méretek (magasság x szélesség x mélység):	279 x 445 x 335 mm
Belső méretek (magasság x szélesség x mélység):	181 x 278 x 280 mm
Tárolókapacitás:	17 liter
Súly:	9,8 kg
Súly tartó sarokelemmel:	10,3 kg

Mobile living made easy.



dometic.com

**YOUR LOCAL
DEALER**

dometic.com/dealer

**YOUR LOCAL
SUPPORT**

dometic.com/contact

**YOUR LOCAL
SALES OFFICE**

dometic.com/sales-offices

A complete list of Dometic companies, which comprise the Dometic Group, can be found in the public filings of:
DOMETIC GROUP AB Hemvärnsgatan 15 SE-17154 Solna Sweden

44445101580 08/2020